

KÄRCHER

makes a difference

WRE 18-55 WRE 18-55 Battery Set



Deutsch	6
English	12
Français	18
Italiano	25
Nederlands	31
Español	37
Português	43
Dansk	49
Norsk	55
Svenska	61
Suomi	67
Ελληνικά	72
Türkçe	79
Русский	85
Magyar	92
Čeština	99
Slovenščina	105
Polski	111
Românește	117
Slovenčina	123
Hrvatski	129
Srpski	135
Български	141
Eesti	148
Latviešu	154
Lietuviškai	160
Українська	166
Қазақша	172
日本語	179
العربية	186

EAC



Register
your product

www.kaercher.com/welcome

59691950 (01/20)

A



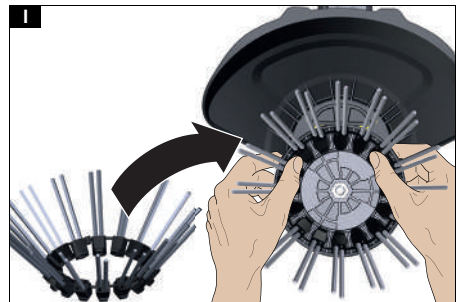
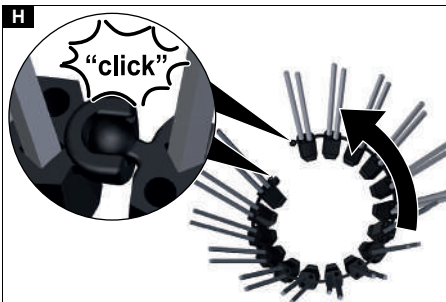
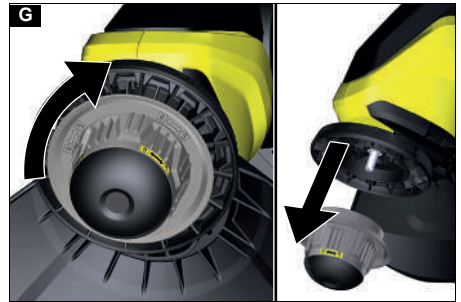
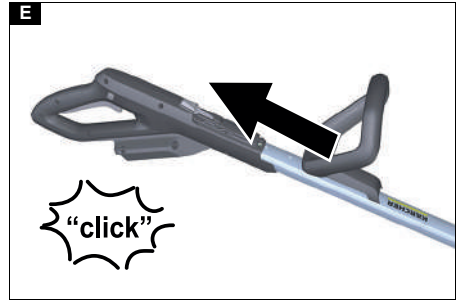
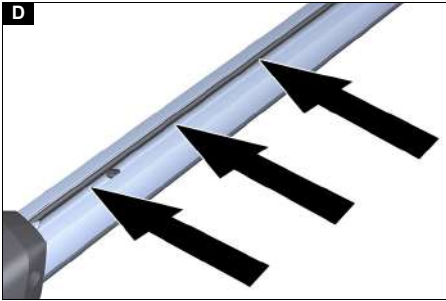
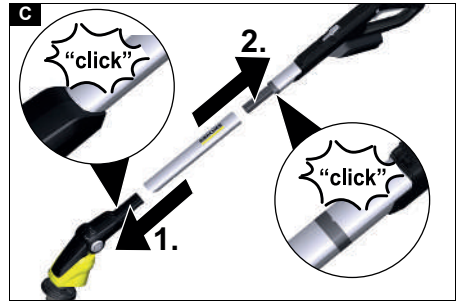

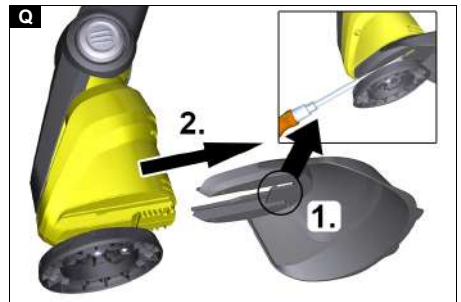
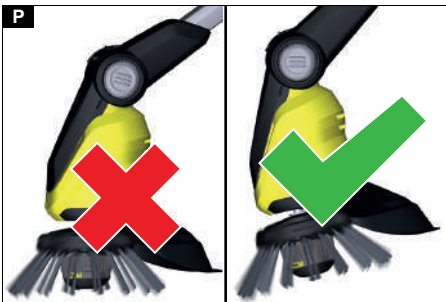
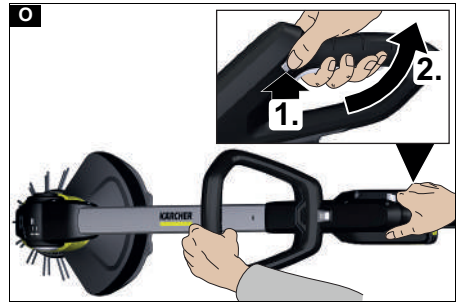
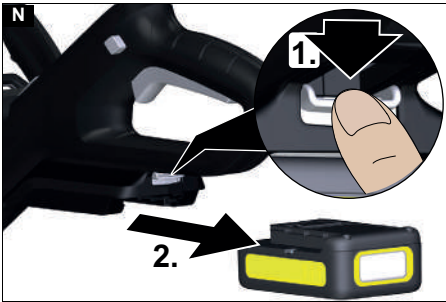
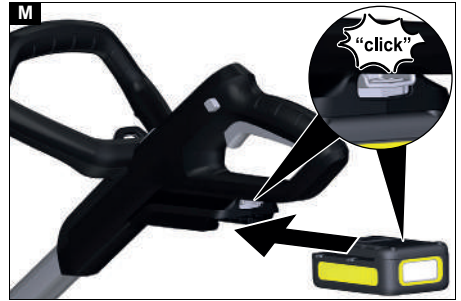
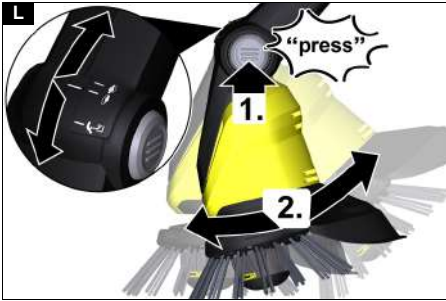
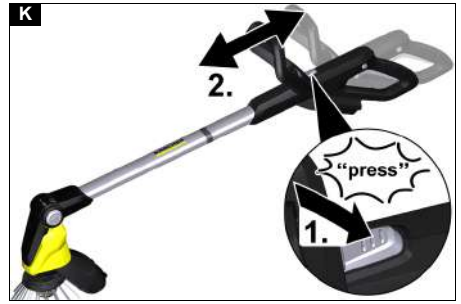
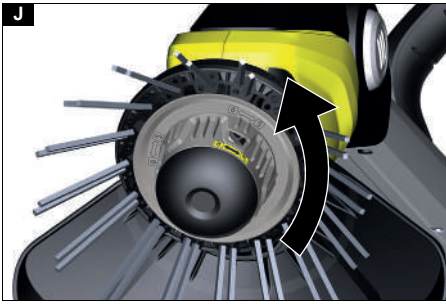

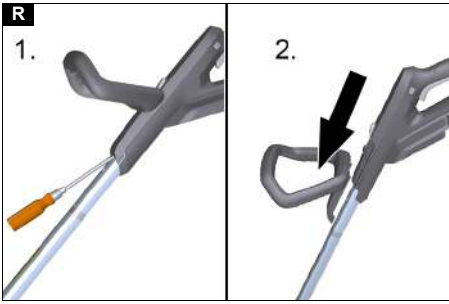

Inhalt

Allgemeine Hinweise.....	6
Sicherheitshinweise	6
Akkupack / Ladegerät	6
Bestimmungsgemäße Verwendung ...	6
Umweltschutz.....	7
Zubehör und Ersatzteile.....	7
Lieferumfang	7
Sicherheitseinrichtungen.....	7
Symbole auf dem Gerät	7
Gerätebeschreibung	8
Montage	8
Inbetriebnahme	8
Betrieb.....	9
Transport.....	9
Lagerung.....	9
Pflege und Wartung	10
Hilfe bei Störungen	10
Garantie	11
Technische Daten	11
EU-Konformitätserklärung.....	12

Allgemeine Hinweise



Lesen Sie vor der ersten Benutzung des Geräts diese Originalbetriebsanleitung und handeln Sie danach. Bewahren Sie die Originalbetriebsanleitung für den späteren Gebrauch oder für Nachbesitzer auf.

Sicherheitshinweise

Allgemeine Sicherheitshinweise

⚠ GEFAHR ● *Ersticken* Gefahr. Halten Sie Verpackungsfolien von Kindern fern.

⚠ WARNUNG ● *Personen mit verringerten physischen, sensorischen oder geistigen Fähigkeiten oder Mangel an Erfahrung und Wissen dürfen das Gerät nur benutzen, wenn sie korrekt beaufsichtigt werden oder wenn sie durch eine für ihre Sicherheit zuständige Person bezüglich der sicheren Anwendung des Geräts unterwiesen wurden und wenn sie die daraus resultierenden Gefahren verstanden haben.* ● *Kinder dürfen das Gerät nicht betreiben.* ● *Beaufsichtigen Sie Kinder, um sicherzustellen, dass sie nicht mit dem Gerät spielen.*

Hinweis ● *Betreiben Sie das Gerät nicht, wenn sich andere Personen oder Tiere im Arbeitsbereich aufhalten.*

Sicherheitshinweise

- Tauchen Sie das Gerät niemals vollständig in Flüssigkeiten.
- Betreiben Sie das Gerät nur im Außenbereich.
- Prüfen Sie das Gerät regelmäßig auf Beschädigungen. Bei sichtbaren Beschädigungen Gerät nicht mehr in Betrieb nehmen.
- Vergewissern Sie sich vor der Arbeit, dass die zu reinigende Fläche frei von Sand, Steinen oder losen Bestandteilen ist. Bei der Reinigung können diese weggeschleudert werden oder die Oberfläche und das Gerät beschädigen.
- Beachten Sie beim Betrieb den Rückstoß des Geräts. Das eingeschaltete Gerät kann sich unkontrolliert hin- und herbewegen. Halten Sie das Gerät gut fest und sorgen Sie für einen sicheren Stand.
- Betreiben Sie das Gerät nicht in der Nähe von Geräten, die unter Spannung stehen.
- Beachten Sie die dem Akkupack beiliegenden Sicherheitshinweise und handeln Sie danach.

Akkupack / Ladegerät

Lesen und beachten Sie die Betriebsanleitungen und Sicherheitshinweise zur Handhabung des Akkus und des Ladegeräts.

Bestimmungsgemäße Verwendung

⚠ WARNUNG

Verletzungsgefahr durch hochgeschleuderte Partikel

Verwenden Sie den Unkrautferner nur mit intakter Schutzhaube.

Das Gerät ist zum oberflächlichen Entfernen von Moos und Unkraut aus Fugen und von diversen Oberflächen bestimmt, u. a. Verbundsteinen, Waschbetonplatten, Fliesen.

Verwenden Sie das Gerät ausschließlich für den Privathaushalt.

Der Teleskopstiel und der schwenkbare Reinigungskopf können an verschiedene Körpergrößen angepasst werden.

Vorhersehbarer Fehlgebrauch

Jede nicht bestimmungsgemäße Verwendung ist unzulässig.

Der Bediener haftet für Schäden, die durch nicht bestimmungsgemäße Verwendung entstehen.

Umweltschutz



Die Verpackungsmaterialien sind recyclebar. Bitte Verpackungen umweltgerecht entsorgen.



Elektrische und elektronische Geräte enthalten wertvolle recyclebare Materialien und oft Bestandteile wie Batterien, Akkus oder Öl, die bei falschem Umgang oder falscher Entsorgung eine potentielle Gefahr für die menschliche Gesundheit und die Umwelt darstellen können. Für den ordnungsgemäßen Betrieb des Geräts sind diese Bestandteile jedoch notwendig. Mit diesem Symbol gekennzeichnete Geräte dürfen nicht mit dem Hausmüll entsorgt werden.

Hinweise zu Inhaltsstoffen (REACH)

Aktuelle Informationen zu Inhaltsstoffen finden Sie unter: www.kaercher.de/REACH

Zubehör und Ersatzteile

Nur Original-Zubehör und Original-Ersatzteile verwenden, sie bieten die Gewähr für einen sicheren und störungsfreien Betrieb des Geräts.

Informationen über Zubehör und Ersatzteile finden Sie unter www.kaercher.com.

Lieferumfang

Der Lieferumfang des Geräts ist auf der Verpackung abgebildet. Prüfen Sie beim Auspacken den Inhalt auf Vollständigkeit. Bei fehlendem Zubehör oder bei Transportschäden benachrichtigen Sie bitte Ihren Händler.

Sicherheitseinrichtungen

Schutzabdeckung Bürste

Abbildung B

Die Schutzabdeckung verhindert, dass der Verwender oder umstehende Personen durch hochgeschleuderte Partikel verletzt werden.

Symbole auf dem Gerät



Warnung vor umherfliegenden Objekten.

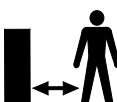

Halten Sie andere Personen vom Arbeitsbereich fern.



Tragen Sie beim Betrieb des Geräts geeigneten Gehörschutz und eine Schutzbrille.



Schützen Sie das Gerät vor Regen und Spritzwasser.



Für Benutzer bis zu einer Körpergröße von 177 cm.



Für Benutzer ab einer Körpergröße von 178 cm.



Zur Anwendung unter Objekten, z. B. einer Bank.



Drehrichtung zum Öffnen der Verschlussabdeckung Borstenband.



Drehrichtung zum Schließen der Verschlussabdeckung Borstenband.

Gerätebeschreibung

Bild siehe Grafikseiten

Abbildung A

- ① Rotierende Nylonbürste
- ② Schwenkbarer Reinigungskopf
- ③ Entriegelungstaste schwenkbarer Reinigungskopf
- ④ Teleskopstiel
- ⑤ Zweithandgriff
- ⑥ Entriegelungstaste Teleskopstiel
- ⑦ Entriegelungstaste Geräteschalter
- ⑧ Handgriff
- ⑨ Geräteschalter
- ⑩ Aufnahme für Akkupack 18 V Battery Power
- ⑪ Entriegelungstaste Akkupack
- ⑫ Typenschild
- ⑬ Schutzabdeckung Bürste
- ⑭ Führungshilfe mit Verschlussabdeckung Borstenband

Montage

1. Beiliegendes Rohr mit der angeschrägten Seite in das Motorenhäusle schieben.
Rastet hörbar ein.

ACHTUNG

Beschädigungsgefahr

Der Handgriff ist vormontiert und auf die kürzeste Teleskopstufe eingestellt. Verändern Sie die Einstellung nicht, bevor der Teleskopstiel komplett montiert ist.

2. Oberen Teil des Rohrs in die Aufnahme des Handgriffs stecken, bis er hörbar einrastet.

Abbildung C

3. Gerätekabel von unten nach oben in den Kabelkanal im Teleskopstiel einlegen.

Abbildung D

4. Den Zweithandgriff in die Aufnahme schieben, bis er hörbar einrastet.

Abbildung E

5. Schutzabdeckung in die Aufnahme schieben, bis sie hörbar einrastet.

Abbildung F

6. Den Verschlussgriff der Borstenbandhalterung im Uhrzeigersinn aufdrehen und abnehmen.

Abbildung G

7. Borstenband durch Einrasten der Kugel in die Aussparung zu einem Kranz zusammenfügen.

Abbildung H

8. Den Borstenkranz in die Halterung legen.

Abbildung I

9. Die Führungshilfe inklusive Verschlussabdeckung Borstenband aufsetzen und gegen den Uhrzeigersinn drehen.

Abbildung J

Inbetriebnahme

Gerät einstellen

Teleskopstiel einstellen

Sie können die Länge des Geräts an Ihre Anforderungen anpassen.

1. Die Entriegelungstaste drücken.
2. Teleskopstiel wie gewünscht einstellen.

Abbildung K

Reinigungskopf einstellen

Sie können den Winkel des Reinigungskopfs an Ihre Reinigungsanforderungen anpassen. Das Gerät verfügt über folgende Einstellmöglichkeiten:



Für Benutzer bis zu einer Körpergröße von 177 cm.



Für Benutzer ab einer Körpergröße von 178 cm.



Zur Anwendung unter Objekten, z. B. einer Bank.

1. Die Entriegelungstaste Reinigungskopf drücken.
2. Reinigungskopf einstellen.

Abbildung L

Akku einsetzen

ACHTUNG

Verschmutzte Kontakte

*Schäden an Gerät und Akku
Prüfen Sie Akkuaufnahme und Kontakte vor dem Einsetzen auf Verschmutzung und reinigen Sie diese gegebenenfalls.*

Abbildung M

1. Akku in die Aufnahme schieben, bis er hörbar einrastet.

Akku entnehmen

⚠ WARNUNG

Unkontrollierter Anlauf

Verletzungsgefahr

Nehmen Sie den Akku in Arbeitspausen und vor Wartungs- und Pflegearbeiten aus dem Gerät.

Abbildung N

1. Entriegelungstaste drücken.
2. Akku aus dem Gerät nehmen.

Betrieb

Gerät einschalten

Sie müssen die Entriegelung drücken um den Geräteschalter freizugeben (Sicherheitsfunktion). Erst dann kann das Gerät mit dem Geräteschalter eingeschaltet werden.

1. Die Entriegelungstaste Geräteschalter drücken.

Abbildung O

2. Gleichzeitig den Geräteschalter drücken.
Das Gerät läuft an.
3. Die Entriegelungstaste Geräteschalter loslassen.
Das Gerät läuft weiter.
4. Den Geräteschalter loslassen.
Das Gerät stoppt.

Unkraut entfernen

Hinweis

Bitte beachten, dass das Gerät das Unkraut oberflächlich entfernt. Es entfernt nicht die Wurzel.

Hinweis

Wir empfehlen das Gerät nur in einer horizontalen, leicht angewinkelten Position anzuwenden. Eine vertikale Anwendung kann zu einer schnelleren Abnutzung des Borstenbands führen.

Die schonende Nylonbürste ist in der Lage, ein breites Spektrum von Unkrautarten von und zwischen nahezu jeder Hartfläche zu entfernen. Das Reinigungsergebnis kann, abhängig von äußeren Einflüssen (Luftfeuchtigkeit, Bodenfeuchtigkeit und Umgebungstemperatur) jedoch variieren.

ACHTUNG

Beschädigungsgefahr

Schrubben Sie nicht mit dem Gerät oder verwenden Sie die Schutzabdeckung der Bürste zum Kratzen. Das Gerät kann beschädigt werden

1. Das Gerät mit langsamen Bewegungen immer leicht angewinkelt und ohne Druck auszuüben über die zu reinigende Fläche führen. Gerät nicht flach über die Fläche führen.

Abbildung P

2. Hartnäckigen Bewuchs mehrmals und langsam bearbeiten.
3. Zum Bearbeiten von Fugen kann das Gerät an den Seiten des zweiten Handgriffs gehalten und somit leicht gekippt werden. Bitte beachten, dass gegebenenfalls loses Fugenmaterial dabei entfernt wird.

Transport

⚠ VORSICHT

Nichtbeachtung des Gewichts

*Verletzungs- und Beschädigungsgefahr
Beachten Sie beim Transport das Gewicht des Geräts.*

Lagerung

⚠ VORSICHT

Nichtbeachtung des Gewichts

*Verletzungs- und Beschädigungsgefahr
Beachten Sie bei der Lagerung das Gewicht des Geräts.*

Richtige Aufbewahrung des Geräts

Hängen Sie das Gerät zur Aufbewahrung an die Aufhängeöse im Handgriff. Alternativ dazu können Sie das Gerät auch auf die Kante der Schutzabdeckung stellen.

ACHTUNG

Beschädigungsgefahr der Borsten

Stellen Sie das Gerät nicht auf den Borsten ab.

Pflege und Wartung

Borstenband wechseln

Hinweis

Das Borstenband muss gewechselt werden, wenn die Borsten Abnutzungserscheinungen aufweisen.

1. Den Akkupack aus dem Gerät nehmen.
2. Den Verschlussgriff der Borstenbandhalterung im Uhrzeigersinn aufdrehen und abnehmen.

Abbildung G

3. Abgenutztes Borstenband an der Entnahmehilfe herausziehen.
4. Neues Borstenband durch Einrasten der Kugel in die Aussparung zu einem Kranz zusammenfügen.

Abbildung H

5. Den Borstenkranz in die Halterung legen.

Abbildung I

6. Die Führungshilfe inklusive Verschlussabdeckung Borstenband aufsetzen und gegen den Uhrzeigersinn zudrehen.

Abbildung J

Schutzabdeckung austauschen

⚠ WARNUNG

Verletzungsgefahr durch hochgeschleuderte Partikel

Verwenden Sie den Unkrautentferner nur mit intakter Schutzabdeckung.

Die Schutzabdeckung muss gewechselt werden, wenn sie Abnutzungserscheinungen wie Risse oder Brüche aufweist.

1. Borstenband ausbauen.
2. Verriegelung der Schutzabdeckung mit einem flachen Schraubendreher lösen.

Abbildung Q

3. Schutzabdeckung nach hinten wegziehen.
4. Neue Schutzabdeckung aufstecken und einrasten, siehe Kapitel Montage.

Reinigung

Der Akkupack muss vor der Reinigung aus dem Gerät genommen werden.

ACHTUNG

Unsachgemäße Reinigung

Schäden am Gerät

Reinigen Sie das Gerät nicht mit Schlauch- oder Hochdruckwasserstrahl.

Verwenden Sie keine aggressiven Reinigungsmittel.

Klopfen Sie die Bürste nicht auf dem Boden aus.

1. Den Akkupack entnehmen.
2. Pflanzenreste mit einer Bürste entfernen.
3. Das Gerät mit einem feuchten Tuch reinigen.

Zweithandgriff abnehmen

Abbildung R

Der Zweithandgriff kann zu Reparaturzwecken abgenommen werden.

1. Die Verriegelung des Zweithandgriffs mit einem flachen Schraubendreher lösen.
2. Den Zweithandgriff nach unten aus dem Halter ziehen.

Bei Wiedereinbau darauf achten, dass der Zweithandgriff sicher einrastet.

Hilfe bei Störungen

Störungen haben oft einfache Ursachen, die Sie mit Hilfe der folgenden Übersicht selbst beheben können. Im Zweifelsfall oder bei hier nicht genannten Störungen wenden Sie sich bitte an den autorisierten Kundendienst.

Mit zunehmender Alterung wird sich die Kapazität des Akkupacks auch bei guter Pflege verringern, sodass auch im vollgeladenen Zustand nicht mehr die volle Laufzeit erreicht wird. Dies stellt keinen Mangel dar.

Gerät läuft nicht an

Der Akkupack ist nicht richtig eingesetzt.

1. Den Akkupack in die Aufnahme schieben bis er einrastet.

Der Akkupack ist leer.

1. Den Akkupack aufladen.

Der Akkupack ist im Schlafmodus.

1. Den Geräteschalter länger oder ein zweites mal drücken.

Der Akkupack ist defekt.

1. Den Akkupack austauschen.

Borstenband blockiert / Gerät ist überlastet / Motorschutz hat ausgelöst.

1. Gerät einige Minuten abkühlen lassen.
2. Im Betrieb weniger Druck auf das Gerät ausüben

Gerät stoppt während des Betriebs

Der Akku ist überhitzt

- Die Arbeit unterbrechen und den Akku unter den zulässigen Temperaturbereich abkühlen lassen. Dies kann einige Minuten dauern.

Ungenügendes Reinigungsergebnis

Abgenutzte Borsten

- Borstenband austauschen.

Verschlussabdeckung Borstenband inklusive Führungshilfe lässt sich nicht öffnen

Verschmutzung

1. Den Akkupack entfernen.
2. Einen flachen Schraubenzieher in die Aussparung der Führungshilfe setzen.

Abbildung S

3. Die Schutzabdeckung Bürste mit Hilfe der Hebelwirkung des Schraubenziehers in Richtung Symbol "Schloss auf" drehen.

Garantie

In jedem Land gelten die von unserer zuständigen Vertriebsgesellschaft herausgegebenen Garantiebedingungen. Etwaige Störungen an Ihrem Gerät beseitigen wir innerhalb der Garantiefrist kostenlos, sofern ein Material- oder Herstellungsfehler die Ursache sein sollte. Im Garantiefall wenden Sie sich bitte mit Kaufbeleg an Ihren Händler oder die nächste autorisierte Kundendienststelle.
(Adresse siehe Rückseite)

Technische Daten

WRE	WRE
18-55	18-55
	Battery
	Set

Leistungsdaten Gerät

Akkupacktyp	-	Battery Power 18/25
Betriebsspannung V	18	18
Bürstendrehzahl 1/min	2300-	2300-2800
	2800	
Bürstendurchmesser	mm 180	180
ser		Nylon Nylon

Maße und Gewichte

Gewicht	kg	2,8	3,3
Länge x Breite x Höhe	mm	1370 x 230 x 380	1370 x 230 x 380

Ermittelte Werte

Hand-Arm-Vibrationswert	m/s^2	3,2	3,2
Unsicherheit K	m/s^2	0,5	0,5
Schalldruckpegel	dB(A)	71	71
Unsicherheit K_{pA}	dB(A)	2	2
Schalleistungspegel $L_{WA} +$ Unsicherheit K_{WA}	dB(A)	87	87

Technische Änderungen vorbehalten.

EU-Konformitätserklärung

Hiermit erklären wir, dass die nachfolgend bezeichnete Maschine aufgrund ihrer Konzipierung und Bauart sowie in der von uns in Verkehr gebrachten Ausführung den einschlägigen grundlegenden Sicherheits- und Gesundheitsanforderungen der EU-Richtlinien entspricht. Bei einer nicht mit uns abgestimmten Änderung der Maschine verliert diese Erklärung ihre Gültigkeit.

Produkt: Unkrautentferner

Typ: WRE18-55 Battery

Einschlägige EU-Richtlinien

2006/42/EG (+2009/127/EG)

2014/30/EU

2011/65/EU

2000/14/EG

Angewandte harmonisierte Normen

EN 60335-1

EN 62233: 2008

EN 55014-1: 2006+A2: 2011

EN 55014-2

EN 50581

Angewandtes Konformitätsbewertungsverfahren

2000/14/EG: Anhang V

Schalleistungspegel dB(A)

Gemessen: 83

Garantiert: 87

Die Unterzeichnenden handeln im Auftrag und mit Vollmacht des Vorstands.



H. Jenner

Chairman of the Board of Management



S. Reiser

Director Regulatory Affairs & Certification

Dokumentationsbevollmächtigter: S. Reiser

Alfred Kärcher SE & Co. KG

Alfred-Kärcher-Str. 28 - 40

71364 Winnenden (Germany)

Tel.: +49 7195 14-0



Fax: +49 7195 14-2212

Winnenden, 2020/01/01

Contents

General notes.....	12
Safety instructions.....	12
Battery pack/charger	13
Intended use	13
Environmental protection	13
Accessories and spare parts.....	13
Scope of delivery.....	13
Safety devices.....	13
Symbols on the device.....	14
Description of the device.....	14
Assembly.....	14
Initial startup.....	14
Operation	15
Transport	15
Storage.....	15
Care and service	16
Troubleshooting guide.....	16
Warranty.....	17
Technical data	17
EU Declaration of Conformity.....	18

General notes

  Read the original instructions before using the device for the first time and act in accordance with it. Keep the original instructions for future reference or for future owners.

Safety instructions

General safety instructions

⚠ DANGER ● Risk of asphyxiation. Keep packaging film out of the reach of children.
⚠ WARNING ● Persons with reduced physical, sensory or mental capabilities and persons lacking experience and knowledge may only use the appliance if they are properly supervised, have been instructed on use of the appliance safely by a person responsible for their safety, and understand the resultant hazards involved. ● Children must not operate the device. ● Children must be supervised to prevent them from playing with the appliance.**Note ● Do not operate the device when other persons or animals are in the work area.**

Safety instructions

- Never fully immerse the device in liquids.
- Only operate the device outdoors.
- Regularly check the device for damage. Do not operate the device if you discover visible damage.
- Ensure that the surface to be cleaned is free of sand, stones or loose elements before starting work. These can be flung away during cleaning or damage the surface and the device.
- Be aware of the recoil of the device during operation. The device can move back and forth uncontrollably when switched on. Hold the device securely and maintain a solid and safe footing.
- Do not operate the device in the vicinity of devices that are connected to electrical power.
- Observe the safety instructions provided with the battery pack.

Battery pack/charger

Read and adhere to the operating instructions and safety instructions for handling the battery and charger.

Intended use

WARNING

Risk of injury from flung particles

Use the weed remover only with an intact protective hood.

The device is intended for superficial removal of moss and weeds from joints and various surfaces including composite stones, washed concrete slabs, and tiles. Only use the device in private households. The telescoping handle and pivoting cleaning head can be adjusted to suit different body heights.

Foreseeable misuse

Any type of improper use is prohibited. The operating personnel are liable for damage resulting from incorrect use.

Environmental protection



The packing materials can be recycled. Please dispose of packaging in accordance with the environmental regulations.



Electrical and electronic appliances contain valuable, recyclable materials and often components such as batteries, rechargeable batteries or oil, which - if handled or disposed of incorrectly - can pose a potential threat to human health and the environment. However, these components are required for the correct operation of the appliance. Appliances marked by this symbol are not allowed to be disposed of together with the household rubbish.

Notes on the content materials (REACH)

Current information on content materials can be found at: www.kaercher.com/REACH

Accessories and spare parts

Only use original accessories and original spare parts. They ensure that the appliance will run fault-free and safely.

Information on accessories and spare parts can be found at www.kaercher.com.

Scope of delivery

The scope of delivery for the appliance is shown on the packaging. Check the contents for completeness when unpacking. If any accessories are missing or in the event of any shipping damage, please notify your dealer.

Safety devices

Brush protective cover

Illustration B

The protective cover prevents the operator or persons in the vicinity from being injured by flung particles.

Symbols on the device



Warning of flying objects.

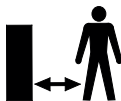

Keep other persons away from the work area.



Wear suitable hearing protection and safety goggles when operating the device.



Protect the device from rain and spray water.



For users up to 177 cm tall.



For users taller than 178 cm.



For use under objects (e.g. benches).



Direction of rotation for opening the bristle strip locking cover.



Direction of rotation for closing the bristle strip locking cover.

Description of the device

See graphics page for illustrations

Illustration A

- ① Rotating nylon brush
- ② Pivoting cleaning head
- ③ Pivoting cleaning head unlocking button
- ④ Telescoping handle
- ⑤ Second handle
- ⑥ Telescoping handle unlocking button
- ⑦ Trigger lockout button
- ⑧ Handle
- ⑨ Trigger
- ⑩ Mount for 18 V Battery Power battery pack
- ⑪ Battery pack unlocking button
- ⑫ Type plate
- ⑬ Brush protective cover
- ⑭ Guide aid with bristle strip locking cover

Assembly

1. Push the pipe provided with the chamfered side into the motor housing.
The pipe latches audibly into place.

ATTENTION

Risk of damage

The handle is pre-installed and set to the shortest telescopic length. Do not change the setting until the telescoping handle is completely installed.

2. Insert the upper tube section into the mount on the handle until it audibly latches into place.

Illustration C

3. Fit the power cable into the cable duct in the telescoping handle from the bottom to the top.

Illustration D

4. Push the second handle into the mount until it audibly latches into place.

Illustration E

5. Push the protective cover into the mount until it audibly latches into place.

Illustration F

6. Screw open the handle lock of the bristle strip holder in a clockwise direction and remove it.

Illustration G

7. Join the bristle strip into a crown by snapping the ball into the recess.

Illustration H

8. Place the bristle crown into the holder.

Illustration I

9. Put on the guide aid including the bristle strip locking cover and screw closed in an anti-clockwise direction.

Illustration J

Initial startup

Adjusting the device

Adjusting the telescoping handle

You can adjust the length of the device to suit your requirements.

1. Press the unlocking button.
2. Adjust the telescoping handle as desired.

Illustration K

Adjusting the cleaning head

You can adjust the angle of the cleaning head to suit your requirements. The device has the following setting options:



For users up to 177 cm tall.



For users taller than 178 cm.



For use under objects (e.g. benches).

1. Press the cleaning head unlocking button.
2. Adjust the cleaning head.

Illustration L

Inserting the battery pack

ATTENTION

Dirty contacts

Damage to the device and battery
Check the battery mount and the contacts for soiling and clean them as necessary before inserting the battery.

Illustration M

1. Push the battery into the mounting in the device until it audibly latches into place.

Removing the battery

⚠ WARNING

Uncontrolled startup

Risk of injury
Remove the battery pack from the device during work breaks and before carrying out any service or care work.

Illustration N

1. Press the unlocking button.
2. Remove the battery from the device.

Operation

Switching on the device

You must press the unlocking button to enable the trigger (safety function). Only then can the device be switched on via the trigger.

1. Press the trigger lockout button.

Illustration O

2. Press the trigger at the same time.
The device starts up.
3. Release the trigger lockout button.
The device continues running.
4. Release the trigger.
The device stops.

Removing weeds

Note

Please note that the device only removes weeds at the surface. It does not remove the roots.

Note

We recommend using the device only in a horizontal, slightly angled position. Vertical use can result in faster wear of the bristle strip.

The gentle nylon brush is capable of removing a wide range of weed types from and between almost any hard surface. The cleaning results can however vary depending on external influences (ambient humidity, ground moisture and ambient temperature).

ATTENTION

Risk of damage

Do not scrub with the device or use the protective cover for scraping. This may damage the device

1. Always guide the device with slow movements over the surface to be cleaned, at a slight angle without applying any pressure. Do not guide the device flat over the surface.

Illustration P

2. Work on stubborn weeds multiple times slowly.
3. Hold the device at the side of the second handle when cleaning joints so that it is slightly tilted. Please note that loose material in the joint may also be removed.

Transport

⚠ CAUTION

Failure to observe the weight

Risk of injury and damage
Be aware of the weight of the device during transportation.

Storage

⚠ CAUTION

Failure to observe the weight

Risk of injury and damage
Be aware of the weight of the device during storage.

Correct storage of the device

Store the device by hanging from the eye in the handle. You can also alternatively place the device on the edge of the protective cover.

ATTENTION

Risk of damage to the bristles

Do not store the device standing on the bristles.

Care and service

Changing the bristle strip

Note

The bristle strip must be replaced when the bristles show signs of wear.

1. Remove the battery pack from the device.
2. Screw open the handle lock of the bristle strip holder in a clockwise direction and remove it.

Illustration G

3. Pull out worn out bristle strip and the removal aid.
4. Join the new bristle strip into a crown by snapping the ball into the recess.

Illustration H

5. Place the bristle crown into the holder.

Illustration I

6. Put on the guide aid including the bristle strip locking cover and screw closed in an anti-clockwise direction.

Illustration J

Replacing the protective cover

⚠ WARNING

Risk of injury from flung particles

Use the weed remover only with an intact protective hood.

The protective cover must be replaced when it shows signs of wear such as cracks or fractures.

1. Remove bristle strip.
2. Release the lock on the protective cover with a flat-blade screwdriver.

Illustration Q

3. Pull the protective cover away to the rear.
4. Attach the new protective cover and snap it into place; see chapter Assembly.

Cleaning

The battery pack must be removed from the device before cleaning.

ATTENTION

Improper cleaning

Damage to the device

Do not clean the device with a hose or high-pressure water jet.

Do not use aggressive detergents.

Do not knock the brush on the ground.

1. Remove the battery pack.
2. Remove the plant residue using a brush.
3. Clean the device with a moist cloth.

Removing the second handle

Illustration R

The second handle can be removed for repair purposes.

1. Release the lock on the second handle with a flat-blade screwdriver.
2. Pull the second handle downwards and out of the holder.

Take care to ensure that the second handle engages on re-installation.

Troubleshooting guide

Malfunctions often have simple causes that you can remedy yourself using the following overview. When in doubt, or in the case of malfunctions not mentioned here, please contact your authorised Customer Service. As the battery pack ages, even if it is looked after, its capacity reduces such that the full run time will no longer be reached when fully charged. This does not indicate a defect.

The device does not start up

The battery pack is not inserted correctly.

1. Push the battery pack into the mounting in the device until it audibly latches into place.

The battery pack is discharged.

1. Charge the battery pack.

The battery pack is in sleep mode.

1. Press and hold the power switch longer or press the power switch a second time.

The battery pack is defective.

1. Replace the battery pack.

Bristle strip blocked/device overloaded/motor protection has triggered.

1. Allow the device to cool down for a few minutes.
2. Press less hard when operating the device

The device stops during operation

The battery has overheated

- Stop working and allow the battery to cool down to the permissible temperature range. This can take a few minutes.

Unsatisfactory cleaning results

Worn bristles

- Replace the bristle strip.

Bristle strip locking cover including guide aid cannot be opened

Soiling

1. Remove the battery pack.
2. Insert a flat screwdriver into the guide aid recess.

Illustration S

3. Using the screwdriver as a lever, turn the brush protective cover in the direction of the “lock open” symbol.

Warranty

The warranty conditions issued by our relevant sales company apply in all countries.

We shall remedy possible malfunctions on your appliance within the warranty period free of cost, provided that a material or manufacturing defect is the cause. In a warranty case, please contact your dealer (with the purchase receipt) or the next authorised customer service site.

(See overleaf for the address)

Technical data

	WRE 18-55	WRE 18-55 Battery Set
--	--------------	--------------------------------

Device performance data

Battery pack type	-	Battery Power 18/25
-------------------	---	---------------------------

Working voltage of V the battery	18	18
-------------------------------------	----	----

Brush speed	1/min	2300- 2800	2300- 2800
-------------	-------	---------------	---------------

Brush diameter	mm	180	180
----------------	----	-----	-----

Brush material		Nylon	Nylon
----------------	--	-------	-------

Dimensions and weights

Weight	kg	2,8	3,3
--------	----	-----	-----

Length x width x height	mm	1370 x 230 x 380	1370 x 230 x 380
----------------------------	----	------------------------	------------------------

Determined values

Hand-arm vibra- tion value	m/s^2	3,2	3,2
-------------------------------	---------	-----	-----

Uncertainty K	m/s^2	0,5	0,5
---------------	---------	-----	-----

Sound pressure level	dB(A)	71	71
-------------------------	-------	----	----

Uncertainty K_{pA}	dB(A)	2	2
----------------------	-------	---	---

Sound power level	dB(A)	87	87
-------------------	-------	----	----

$L_{WA} + K$ uncer-
tainty $_{WA}$

Subject to technical modifications.

EU Declaration of Conformity

We hereby declare that the machine described below complies with the relevant basic safety and health requirements in the EU Directives, both in its basic design and construction as well as in the version placed in circulation by us. This declaration is invalidated by any changes made to the machine that are not approved by us.

Product: Weed remover
Type: WRE18-55 Battery

Currently applicable EU Directives

2006/42/EC (+2009/127/EC)
2014/30/EU
2011/65/EU
2000/14/EC

Harmonised standards used

EN 60335-1
EN 62233: 2008
EN 55014-1: 2006+A2: 2011
EN 55014-2
EN 50581

Conformity evaluation procedure used

2000/14/EC: Appendix V

Sound power level dB(A)

Measured: 83
Guaranteed: 87

The signatories act on behalf of and with the authority of the company management.



H. Jenner
Chairman of the Board of Management





S. Reiser
Director Regulatory Affairs & Certification

Documentation supervisor: S. Reiser
Alfred Kärcher SE & Co. KG
Alfred-Kärcher-Str. 28 - 40
71364 Winnenden (Germany)
Ph.: +49 7195 14-0
Fax: +49 7195 14-2212
Winnenden, 2020/01/01

Contenu



Remarques générales.....	18
Consignes de sécurité.....	18
Bloc-batterie / chargeur.....	19
Utilisation conforme.....	19
Protection de l'environnement.....	19
Accessoires et pièces de rechange ...	19
Etendue de livraison.....	19
Dispositifs de sécurité	20
Symboles sur l'appareil	20
Description de l'appareil.....	20
Montage	20
Mise en service	21
Utilisation.....	21
Transport	22
Stockage	22
Entretien et maintenance	22
Dépannage en cas de défaut.....	23
Garantie	23
Caractéristiques techniques.....	24
Déclaration de conformité UE	24

Remarques générales

  Veuillez lire ce manuel d'instructions original avant la première utilisation de votre appareil et agissez conformément. Conservez le manuel d'instructions original pour une utilisation ultérieure ou pour le propriétaire suivant.

Consignes de sécurité

Consignes de sécurité générales

-  **DANGER** ● *Risque d'asphyxie. Ne laissez pas les matériaux d'emballage à la portée des enfants.*
-  **AVERTISSEMENT** ● *Les personnes dont les capacités physiques sensorielles ou mentales sont réduites ou qui manquent d'expérience ou de connaissance peuvent utiliser l'appareil, si elles sont correctement surveillées ou si elles ont été instruites sur l'utilisation sûre de l'appareil et comprennent les dangers qui en résultent.*
- *Les enfants ne sont pas autorisés à utiliser l'appareil.*
 - *Surveillez les enfants pour s'assurer qu'ils ne jouent pas avec l'appareil.*

Remarque ● *N'utilisez pas l'appareil si d'autres personnes ou animaux se trouvent dans la zone de travail.*

Consignes de sécurité

- Ne plongez jamais l'appareil complètement dans un liquide.
- Utilisez l'appareil exclusivement à l'extérieur.
- Contrôlez régulièrement l'absence de dommages sur l'appareil. En cas de dommage visible, ne plus mettre l'appareil en service.
- S'assurer, avant le travail, que la surface à nettoyer est exempte de sable, de pierres ou de composants détachés. Ces éléments pourraient être projetés lors du nettoyage ou endommager la surface et l'appareil.
- Observer le recul de l'appareil pendant le fonctionnement. L'appareil en service peut faire des mouvements de va-et-vient incontrôlés. Bien tenir l'appareil ainsi qu'une position stable.
- Ne pas utiliser l'appareil à proximité d'appareils sous tension.
- Observer et respecter les consignes de sécurité fournies avec le bloc-batterie.

Bloc-batterie / chargeur

Lire et respecter les manuels d'utilisation et consignes de sécurité sur la manipulation de l'accumulateur et du chargeur.

Utilisation conforme

⚠ AVERTISSEMENT

Risque de blessure dû à la projection de particules

Utilisez l'éliminateur de mauvaises herbes exclusivement avec le capot de protection intact.

L'appareil est conçu pour l'élimination superficielle de mousse et de mauvaises herbes dans des joints et sur diverses surfaces, notamment pierres composites, dalles de béton lavé, tuiles.

Utilisez l'appareil uniquement pour votre ménage.

Le manche télescopique et la tête de nettoyage pivotante peuvent être adaptés à différentes tailles corporelles.

Utilisation non conforme prévisible

Toute utilisation non conforme est interdite. L'opérateur est responsable des risques découlant d'une utilisation non conforme.

Protection de l'environnement



Les matériaux d'emballage sont recyclables. Veuillez éliminer les emballages dans le respect de l'environnement.



Les appareils électriques et électroniques contiennent des matériaux précieux recyclables et souvent des composants tels que des piles, batteries ou de l'huile représentant un danger potentiel pour la santé humaine et l'environnement, s'ils ne sont pas manipulés ou éliminés correctement. Ces composants sont cependant nécessaires pour le fonctionnement correct de l'appareil. Les appareils marqués par ce symbole ne doivent pas être jetés dans les ordures ménagères.

Remarques concernant les matières composantes (REACH)

Les informations actuelles concernant les matières composantes sont disponibles sous : www.kaercher.com/REACH

Accessoires et pièces de rechange

Utiliser exclusivement des accessoires et pièces de rechange originaux. Ceux-ci garantissent le fonctionnement sûr et sans défaut de votre appareil.

Des informations sur les accessoires et pièces de rechange sont disponibles sur le site Internet www.kaercher.com.

Etendue de livraison

L'étendue de livraison de l'appareil est illustrée sur l'emballage. Lors du déballage, vérifiez que le contenu de la livraison est complet. Si un accessoire manque ou en cas de dommage dû au transport, veuillez informer votre distributeur.

Dispositifs de sécurité

Revêtement de protection de la brosse

Illustration B

Le revêtement de protection empêche l'utilisateur ou les personnes aux alentours d'être blessés par la projection de particules.

Symboles sur l'appareil



Avertissement contre la projection d'objets.

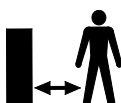

Tenir d'autres personnes impérieusement éloignées de la zone de travail.



Lors du fonctionnement de l'appareil, porter une protection auditive et des lunettes de protection adaptées.



Protégez l'appareil contre les projections d'eau.



Pour les utilisateurs mesurant jusqu'à 177 cm.



Pour les utilisateurs mesurant 178 cm et plus.



Pour l'utilisation sous des objets, par ex. un banc.



Sens de rotation pour ouvrir le couvercle de verrouillage de la bande de poils.



Sens de rotation pour fermer le couvercle de verrouillage de la bande de poils.

Description de l'appareil

Illustration, voir pages graphiques

Illustration A

- 1 Brosse rotative en nylon
- 2 Tête de nettoyage pivotante
- 3 Touche de déverrouillage de la tête de nettoyage pivotante
- 4 Manche télescopique
- 5 Poignée à deux mains

- 6 Touche de déverrouillage du manche télescopique
- 7 Touche de déverrouillage de l'interrupteur principal
- 8 Poignée
- 9 Interrupteur principal
- 10 Logement pour un bloc-batterie 18 V Battery Power
- 11 Touche de déverrouillage du bloc-batterie
- 12 Plaque signalétique
- 13 Revêtement de protection de la brosse
- 14 Aide au guidage avec couvercle de verrouillage de la bande de poils

Montage

1. Pousser le tube fourni, côté biseauté dans le carter moteur.

L'enclenchement est audible.

ATTENTION

Risque d'endommagement

La poignée est pré-montée et réglée au niveau de télescope le plus court. Ne pas modifier le réglage avant le montage complet du manche télescopique.

2. Enficher la partie supérieure du tube dans le logement de la poignée jusqu'à ce que son enclenchement soit audible.

Illustration C

3. Insérer le câble de l'appareil de bas en haut dans le canal de câble du manche télescopique.

Illustration D

4. Pousser la poignée à deux mains dans le logement jusqu'à ce que son enclenchement soit audible.

Illustration E

5. Pousser le revêtement de protection dans le logement jusqu'à ce que son enclenchement soit audible.

Illustration F

6. Tourner la poignée de fermeture de la fixation de la bande de poils dans le sens horaire et la retirer.

Illustration G

7. Réunir la bande de poils en couronne en enclenchant la boule dans l'évidement.

Illustration H

8. Placer la brosse dans la fixation.

Illustration I

9. Poser l'aide au guidage et le couvercle de verrouillage de la bande de poils et tourner dans le sens antihoraire.

Illustration J

Mise en service

Réglage de l'appareil

Réglage du manche télescopique

Vous pouvez adapter la longueur de l'appareil à vos exigences.

1. Appuyer sur la touche de déverrouillage.
2. Régler le manche télescopique tel souhaité.

Illustration K

Réglage de la tête de nettoyage

Vous pouvez adapter l'angle de la tête de nettoyage à vos exigences. L'appareil dispose des possibilités de réglage suivantes :



Pour les utilisateurs mesurant jusqu'à 177 cm.



Pour les utilisateurs mesurant 178 cm et plus.



Pour l'utilisation sous des objets, par ex. un banc.

1. Appuyer sur la touche de déverrouillage de la tête de nettoyage.
2. Régler la tête de nettoyage.

Illustration L

Insérer la batterie

ATTENTION

Contacts encrassés

Dommages sur l'appareil et l'accumulateur
Vérifiez l'absence d'encrassement sur le logement de l'accumulateur et les contacts avant l'utilisation et nettoyez les, si nécessaire.

Illustration M

1. Pousser la batterie dans le logement jusqu'à ce que son enclenchement soit audible.

Retirer la batterie

△ AVERTISSEMENT

Démarrage incontrôlé

Risque de blessures

Sortez l'accumulateur de l'appareil pendant les pauses de travail et avant tous les travaux de maintenance et d'entretien.

Illustration N

1. Appuyer sur la touche de déverrouillage.
2. Sortir l'accumulateur de l'appareil.

Utilisation

Démarrer l'appareil

Appuyer sur le déverrouillage pour libérer l'interrupteur principal (fonction sécurité). Ce n'est qu'alors que l'appareil peut être activé avec l'interrupteur principal.

1. Appuyer sur la touche de déverrouillage de l'interrupteur principal.

Illustration O

2. Appuyer simultanément sur l'interrupteur principal.
L'appareil démarre.
3. Relâcher la touche de déverrouillage de l'interrupteur principal.
L'appareil continue de fonctionner.
4. Relâcher l'interrupteur principal.
L'appareil s'arrête.

Éliminer les mauvaises herbes

Remarque

Veiller à ce que l'appareil élimine les mauvaises herbes en surface. Il n'élimine pas les racines.

Remarque

Nous recommandons d'utiliser l'appareil uniquement dans une position horizontale légèrement inclinée. Une utilisation verticale peut entraîner une usure plus rapide de la bande de poils.

La brosse douce en nylon peut éliminer de nombreuses sortes de mauvaises herbes de quasiment toute sorte de surface dure. Le résultat de nettoyage peut cependant varier en fonction des conditions extérieures (humidité de l'air, humidité du sol et température ambiante).

ATTENTION

Risque d'endommagement

Ne pas frotter avec l'appareil, ne pas utiliser le revêtement de protection de la brosse pour gratter. L'appareil peut être endommagé

1. Guider l'appareil avec des gestes lents, toujours légèrement incliné et sans pression, sur la surface à nettoyer. Ne pas guider l'appareil à plat sur la surface.

Illustration P

2. Traiter les végétations robustes lentement et plusieurs fois.
3. Pour traiter les joints, vous pouvez tenir l'appareil sur les côtés de la deuxième poignée et donc légèrement incliné. Veillez à ne pas retirer d'éventuels joints détachés.

Transport

△ PRÉCAUTION

Non-observation du poids

Risque de blessure et d'endommagement
Observer le poids de l'appareil pour le transport.

Stockage

△ PRÉCAUTION

Non-observation du poids

Risque de blessure et d'endommagement
Tenir compte du poids de l'appareil pour le stockage.

Rangement correct de l'appareil

Pour le ranger, suspendre l'appareil par l'œillet de suspension dans la poignée. Vous pouvez également poser l'appareil sur le bord du revêtement de protection.

ATTENTION

Risque d'endommagement des poils

Ne pas poser l'appareil sur les poils.

Entretien et maintenance

Remplacement de la bande de poils

Remarque

En cas d'apparition d'usure des poils, il faut remplacer la bande de poils.

1. Sortir le bloc-batterie de l'appareil.
2. Tourner la poignée de fermeture de la fixation de la bande de poils dans le sens horaire et la retirer.

Illustration G

3. Sortir la bande de poils usée sur l'aide au retrait.
4. Réunir la nouvelle bande de poils en couronne en enclenchant la boule dans l'évidement.

Illustration H

5. Placer la brosse dans la fixation.

Illustration I

6. Poser l'aide au guidage et le couvercle de verrouillage de la bande de poils et tourner dans le sens antihoraire.

Illustration J

Remplacement du revêtement de protection

△ AVERTISSEMENT

Risque de blessure dû à la projection de particules

Utilisez l'éliminateur de mauvaises herbes exclusivement avec le revêtement de protection intact.

Le revêtement de protection doit être remplacé en cas d'apparition de signes d'usure tels que des fissures ou des bris.

1. Démontez la bande de poils.
2. Desserrer le verrouillage du revêtement de protection à l'aide d'un tournevis plat.

Illustration Q

3. Retirer le revêtement de protection vers l'arrière.
4. Enficher et enclencher le nouveau revêtement de protection, voir chapitre Montage.

Nettoyage

Sortir le bloc-batterie de l'appareil avant le nettoyage.

ATTENTION

Nettoyage non conforme

Dommages sur l'appareil

Ne nettoyez pas l'appareil avec un flexible ou jet d'eau sous forte pression.

Ne pas utiliser de détergent agressif.

Ne pas frapper la brosse sur le sol.

1. Retirer le bloc-batterie.
2. Retirer les résidus végétaux avec une brosse.
3. Nettoyer l'appareil avec un chiffon humide.

Retrait de la poignée à deux mains

Illustration R

Il est possible de retirer la poignée à deux mains pour des réparations.

1. Desserrer le verrouillage de la poignée à deux mains à l'aide d'un tournevis plat.
2. Sortir la poignée à deux mains du manche, vers le bas.

Veiller, lors du remontage, à l'enclenchement de la poignée à deux mains.

Dépannage en cas de défaut

Les défauts ont souvent des causes simples qui peuvent être éliminées soi-même à l'aide de l'aperçu suivant. En cas de doute, ou en absence de mention des défauts, veuillez vous adresser au service après-vente autorisé.

En vieillissant la capacité de la batterie baisse, même en cas de bon entretien, et la durée de marche complète n'est plus atteinte, même à l'état pleinement chargé. Ceci n'est pas un défaut.

L'appareil ne démarre pas

Le bloc-batterie n'est pas correctement inséré.

1. Pousser le bloc-batterie dans le logement jusqu'à ce qu'il s'enclenche.

Le bloc-batterie est déchargé.

1. Charger le bloc-batterie.

Le bloc-batterie est en mode veille.

1. Appuyer plus longtemps ou une deuxième fois sur l'interrupteur principal.

Le bloc-batterie est défectueux.

1. Remplacer le bloc-batterie.
Bande de poils bloquée / l'appareil est en surcharge / la protection du moteur a déclenché.

1. Laisser refroidir l'appareil pendant quelques minutes.

2. Exercer moins de pression sur l'appareil pendant le fonctionnement

L'appareil s'arrête pendant le fonctionnement

L'accumulateur est en surchauffe

- Interrompre le travail et laisser refroidir l'accumulateur en-dessous de la plage de température admissible. Ceci peut durer quelques minutes.

Résultat de nettoyage insuffisant

Poils usés

- Remplacer la bande de poils.

Impossible d'ouvrir le couvercle de verrouillage de la bande de poils et l'aide au guidage

Encrassement

1. Enlever le bloc-batterie.
2. Insérer un tournevis plat dans l'évidement de l'aide au guidage.

Illustration S

3. En utilisant le tournevis comme un levier, tourner le revêtement de protection de la brosse en direction du symbole « serrure ouverte ».

Garantie

Les conditions de garantie publiées par notre société commerciale compétente s'appliquent dans chaque pays. Nous remédions gratuitement aux défauts possibles sur votre appareil dans la durée de garantie dans la mesure où la cause du défaut est un vice de matériau ou de fabrication. En cas de garantie, veuillez vous adresser à votre distributeur ou au point de service après-vente autorisé le plus proche avec la facture d'achat.
(Voir l'adresse au dos)

Caractéristiques techniques

	WRE 18-55	WRE 18-55 Battery Set
--	--------------	--------------------------------

Caractéristiques de puissance de l'appareil

Type de bloc-batterie	-	Battery Power 18/25
-----------------------	---	---------------------

Tension de service V	18	18
----------------------	----	----

Vitesse de rotation de la brosse 1/min	2300-2800	2300-2800
--	-----------	-----------

Diamètre de la brosse mm	180	180
--------------------------	-----	-----

Matériau brosse	Nylon	Nylon
-----------------	-------	-------

Dimensions et poids

Poids kg	2,8	3,3
----------	-----	-----

Longueur x largeur x hauteur mm	1370 x 230 x 380	1370 x 230 x 380
---------------------------------	------------------	------------------

Valeurs déterminées

Valeur de vibrations main-bras	m/s ² 3,2	3,2
--------------------------------	----------------------	-----

Incertitude K	m/s ² 0,5	0,5
---------------	----------------------	-----

Niveau de pression acoustique	dB(A) 71	71
-------------------------------	----------	----

Incertitude K _{pA}	dB(A) 2	2
-----------------------------	---------	---

Niveau de puissance acoustique	dB(A) 87	87
--------------------------------	----------	----

L _{WA} + incertitude		
-------------------------------	--	--

K _{WA}		
-----------------	--	--

--	--	--

Sous réserve de modifications techniques.

Déclaration de conformité UE

Nous déclarons par la présente que la machine désignée ci-après ainsi que la version que nous avons mise en circulation, est conforme, de par sa conception et son type, aux exigences fondamentales de sécurité et de santé en vigueur des normes UE. Toute modification de la machine sans notre accord annule cette déclaration.

Produit : Eliminateur de mauvaises herbes

Type : WRE18-55 Battery

Normes UE en vigueur

2006/42/CE (+2009/127/CE)

2014/30/UE

2011/65/EU

2000/14/CE

Normes harmonisées appliquées

EN 60335-1

EN 62233: 2008

EN 55014-1: 2006+A2: 2011

EN 55014-2

EN 50581

Méthode d'évaluation de conformité appliquée

2000/14/CE: Annexe V

Niveau de puissance acoustique dB(A)

Mesuré : 83

Garanti : 87

Les signataires agissent sous ordre et avec le pouvoir de la direction.

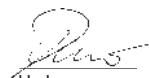

H. Jenner

Chairman of the Board of Management



S. Reiser

Director Regulatory Affairs & Certification

Responsable de la documentation : S. Reiser

Alfred Kärcher SE & Co. KG

Alfred-Kärcher-Str. 28 - 40

71364 Winnenden (Germany)

Tél. : +49 7195 14-0

Télécopie : +49 7195 14-2212

Winnenden, le 01/01/2020

Indice

Avvertenze generali	25
Avvertenze di sicurezza	25
Accumulatore / caricabatterie	25
Impiego conforme alla destinazione ..	25
Tutela dell'ambiente	26
Accessori e ricambi	26
Volume di fornitura	26
Dispositivi di sicurezza	26
Simboli riportati sull'apparecchio	26
Descrizione dell'apparecchio	27
Montaggio	27
Messa in funzione	27
Messa in funzione	28
Trasporto	28
Stoccaggio	28
Cura e manutenzione	29
Guida alla risoluzione dei guasti	29
Garanzia	30
Dati tecnici	30
Dichiarazione di conformità UE	31

Avvertenze generali



Prima di utilizzare l'apparecchio per la prima volta leggere e rispettare le Istruzioni per l'uso originali. Conservare le Istruzioni per l'uso originali per un uso futuro o per un successivo proprietario.

Avvertenze di sicurezza

Avvertenze di sicurezza generali

⚠ PERICOLO ● Pericolo di soffocamento. Tenere le pellicole di imballaggio fuori dalla portata dei bambini.

⚠ AVVERTIMENTO ● Questo apparecchio può essere usato da persone con limitate capacità fisiche, sensoriali o mentali e da persone che abbiano poca esperienza e/o conoscenza dell'apparecchio, solo se queste vengono supervisionate oppure se hanno ricevuto istruzioni su come usare in sicurezza l'apparecchio e se hanno compreso i pericoli derivanti dall'uso. ● L'apparecchio non deve essere utilizzato da bambini. ● Sorvegliare i bambini per assicurarsi che non giochino con l'apparecchio.

Nota ● Non utilizzare l'apparecchio se vi sono altre persone o animali nell'area di lavoro.

Avvertenze di sicurezza

- Non immergere mai completamente l'apparecchio in un fluido.
- Utilizzare l'apparecchio solo in un'area esterna.
- Verificate regolarmente la presenza di eventuali danni sull'apparecchio. Non utilizzare l'apparecchio se presenta danni visibili.
- Prima di iniziare il lavoro accertarsi che le superfici da ripulire siano prive di sabbia, pietre o componenti allentati. Durante la pulizia questi potrebbero essere scagliati oppure danneggiare le superfici e l'apparecchio.
- Durante l'esercizio tenere in considerazione il contraccolpo dell'apparecchio. L'apparecchio attivato può muoversi avanti e indietro in modo incontrollato. Trattenere saldamente l'apparecchio e assicurarsi un appoggio sicuro.
- Non utilizzare l'apparecchio vicino ad apparecchi sotto tensione.
- Rispettare le avvertenze di sicurezza dell'unità accumulatore allegate e comportarsi di conseguenza.

Accumulatore / caricabatterie

Leggere e rispettare le istruzioni per l'uso e le avvertenze di sicurezza per le attività con l'accumulatore e il caricabatterie.

Impiego conforme alla destinazione

⚠ AVVERTIMENTO

Pericolo di lesioni causato da particelle proiettate in alto

Usare il decespugliatore per erbacce solo con la calotta protettiva intatta.

Il dispositivo è progettato per tagliare le erbacce e il muschio da fessure dritte e da varie superfici, come ad es. pietre a incastro, ghiaino lavato, piastrelle.

Utilizzare l'apparecchio esclusivamente in ambito domestico.

Il manico telescopico e la testa di pulizia girabile possono essere adattati alle differenti dimensioni del corpo.

Uso errato prevedibile

Non è consentito alcun impiego che non sia conforme alle disposizioni.

L'operatore è responsabile dei danni conseguenti a un impiego non conforme alla destinazione.

Tutela dell'ambiente



I materiali d'imballaggio sono riciclabili. Smaltire gli imballaggi nel rispetto dell'ambiente.



Gli apparecchi elettrici ed elettronici contengono materiali riciclabili preziosi e spesso componenti come batterie, accumulatori oppure olio che, se usati o smaltiti scorrettamente, possono costituire un potenziale pericolo per la salute umana e per l'ambiente. Questi componenti sono tuttavia necessari per un corretto funzionamento dell'apparecchio. Gli apparecchi contrassegnati con questo simbolo non devono essere smaltiti con i rifiuti domestici.

Avvertenze sulle componenti contenute (REACH)

Informazioni aggiornate sulle componenti contenute sono disponibili all'indirizzo:

www.kaercher.com/REACH

Accessori e ricambi

Utilizzando solamente accessori e ricambi originali, si garantisce un funzionamento sicuro e privo di disturbi dell'apparecchio.

Si possono trovare informazioni riguardo ad accessori e ricambi su www.kaercher.com.

Volume di fornitura

Il volume di fornitura dell'apparecchio è riportato sulla confezione. Disimballare la confezione e controllare che il contenuto sia completo. In caso di accessori mancanti o danni dovuti al trasporto si prega di contattare il rivenditore.

Dispositivi di sicurezza

Copertura di protezione spazzola

Figura B

La copertura di protezione impedisce alle particelle scagliate in alto di colpire e ferire l'operatore o le persone che si trovano nelle vicinanze.

Simboli riportati sull'apparecchio



Avvertimento oggetti scagliati nelle vicinanze.



Persone diverse dall'operatore devono stare a distanza dall'area di lavoro.



Durante l'esercizio dell'apparecchio indossare protezione per l'udito e occhiali di protezione idonei.



Proteggere l'apparecchio da pioggia e spruzzi d'acqua.



Per utenti alti fino a 177 cm.



Per utenti più alti di 178 cm.



Per l'uso sotto oggetti, ad es. una panchina.



Senso di rotazione per l'apertura del coperchio della fascia di setole.



Senso di rotazione per la chiusura del coperchio della fascia di setole.

Descrizione dell'apparecchio

Per le figure vedi pagine delle immagini
Figura A

- 1 Spazzola di nylon rotante
- 2 Testa di pulizia girevole
- 3 Tasto di sblocco della testa di pulizia girevole
- 4 Manico telescopico
- 5 Impugnatura secondaria
- 6 Tasto di sblocco manico telescopico
- 7 Tasto di sblocco interruttore dell'apparecchio
- 8 Impugnatura
- 9 Interruttore dell'apparecchio
- 10 Sede per l'accumulatore Battery Power 18 V
- 11 Tasto di sblocco unità accumulatore
- 12 Targhetta
- 13 Copertura di protezione spazzola
- 14 Guida ausiliaria con coperchio della fascia di setole

Montaggio

1. Spingere il tubo fornito con il lato smusato nel carter del motore.
Deve innestarsi a scatto in modo udibile.

ATTENZIONE

Pericolo di danneggiamento

L'impugnatura è premontata e regolata sul livello più basso del manico telescopico. Non modificare l'impostazione prima che il manico telescopico sia stato completamente montato.

2. Inserire la parte superiore del tubo nell'alloggiamento dell'impugnatura, finché non si sente lo scatto d'innesto.

Figura C

3. Inserire dal basso verso l'alto il cavo dell'apparecchio nel canale per il cavo nel manico telescopico.

Figura D

4. Spingere l'impugnatura secondaria nell'alloggiamento, finché non si sente lo scatto d'innesto.

Figura E

5. Spingere la copertura di protezione nell'alloggiamento, finché non si sente lo scatto d'innesto.

Figura F

6. Ruotare in senso orario ed estrarre la presa di chiusura del supporto della fascia di setole.

Figura G

7. Unire la fascia di setole in un anello facendo scattare la sfera nell'alloggiamento.

Figura H

8. Posizionare l'anello di setole nel supporto.

Figura I

9. Applicare la guida ausiliaria compreso il coperchio della fascia di setole e ruotarla in senso antiorario.

Figura J

Messa in funzione

Regolazione dell'apparecchio

Regolazione del manico telescopico

La lunghezza dell'apparecchio può essere adattata alle proprie esigenze.

1. Premere il tasto di sblocco.
2. Regolare il manico telescopico come desiderato.

Figura K

Regolazione della testa di pulizia

È possibile adattare l'angolo della testa di pulizia alle proprie esigenze di pulizia. L'apparecchio dispone delle seguenti opzioni di impostazione:



Per utenti alti fino a 177 cm.



Per utenti più alti di 178 cm.



Per l'uso sotto oggetti, ad es. una panchina.

1. Premere il tasto di sblocco della testa di pulizia.
2. Regolare la testa di pulizia.

Figura L

Inserimento accumulatore

ATTENZIONE

Contatti sporchi

*Danni all'apparecchio e all'accumulatore
Prima dell'impiego, controllare che l'alloggiamento della batteria e i contatti non siano sporchi ed eventualmente pulirli.*

Figura M

1. Spingere l'accumulatore nell'alloggiamento, finché non si sente lo scatto d'innesto.

Rimozione accumulatore

⚠ AVVERTIMENTO

Avviamento incontrollato

Pericolo di lesioni

Prima di qualsiasi intervento di manutenzione e assistenza e durante le pause di lavoro rimuovere l'accumulatore dall'apparecchio.

Figura N

1. Premere il tasto di sblocco.
2. Rimuovere l'accumulatore dall'apparecchio.

Messa in funzione

Accensione dell'apparecchio

Per poter rilasciare l'interruttore dell'apparecchio deve essere premuto il tasto di sblocco (funzione di sicurezza). Solo da quel momento l'apparecchio potrà essere acceso con l'interruttore dell'apparecchio.

1. Premere il tasto di sblocco dell'interruttore dell'apparecchio.

Figura O

2. Premere contemporaneamente l'interruttore dell'apparecchio.
L'apparecchio si accende.
3. Rilasciare il tasto di sblocco dell'interruttore dell'apparecchio.
L'apparecchio continua a funzionare.
4. Rilasciare l'interruttore dell'apparecchio.
L'apparecchio si arresta.

Rimozione delle erbacce

Nota

Attenzione, l'apparecchio rimuove l'erba superficialmente, non rimuove le radici.

Nota

Si consiglia di utilizzare l'apparecchio solo in posizione orizzontale, leggermente inclinata. L'uso verticale può comportare un'usura più rapida della fascia di setole.

La delicata spazzola in nylon è in grado di rimuovere una vasta gamma di erbacce da e praticamente su qualsiasi superficie dura. Il risultato di pulizia può variare in base alle condizioni esterne (umidità dell'aria, umidità del suolo e temperatura ambiente).

ATTENZIONE

Pericolo di danneggiamento

Non utilizzare l'apparecchio per rastrellare oppure non utilizzare la copertura di protezione della spazzola per grattare. L'apparecchio potrebbe danneggiarsi

1. Condurre l'apparecchio sulla superficie da ripulire con movimenti lenti sempre leggermente inclinati e senza esercitare pressione. Non appoggiare l'apparecchio in piano sulle superficie.

Figura P

2. Ripassare diverse volte e lentamente sugli infestanti più ostinati.
3. Per la lavorazione delle fessure l'apparecchio può essere afferrato sull'impugnatura secondaria e inclinato leggermente. Fare attenzione che con questa operazione eventuale materiale sciolto nella fessura potrebbe essere rimosso.

Trasporto

⚠ PRUDENZA

Mancata osservanza del peso

Pericolo di lesioni e di danneggiamento

Nel trasporto osservare il peso dell'apparecchio.

Stoccaggio

⚠ PRUDENZA

Mancata osservanza del peso

Pericolo di lesioni e di danneggiamento

Nello stoccaggio, osservare il peso dell'apparecchio.

Conservazione corretta dell'apparecchio

Per la conservazione appendere l'apparecchio all'occhiello di sospensione nell'impugnatura. In alternativa l'apparecchio può essere anche appoggiato sul bordo della copertura di protezione.

ATTENZIONE

Pericolo di danneggiamento delle setole

Non appoggiare l'apparecchio sulle setole.

Cura e manutenzione

Sostituzione della fascia di setole

Nota

La fascia di setole deve essere sostituita quando le setole mostrano segni di usura.

1. Rimuovere l'unità accumulatore dall'apparecchio.
2. Ruotare in senso orario ed estrarre la presa di chiusura del supporto della fascia di setole.

Figura G

3. Estrarre la fascia di setole usurate dall'ausilio per la rimozione.
4. Unire la fascia di setole in un anello facendo scattare la sfera nell'alloggiamento.

Figura H

5. Posizionare l'anello di setole nel supporto.

Figura I

6. Applicare la guida ausiliaria compreso il coperchio della fascia di setole e ruotarla in senso antiorario.

Figura J

Sostituzione copertura di protezione

⚠ AVVERTIMENTO

Pericolo di lesioni causato da particelle proiettate in alto

Usare il decespugliatore per erbacce solo con la copertura di protezione intatta.

La copertura di protezione deve essere cambiata se mostra segni di usura come crepe o rotture.

1. Smontare la fascia di setole.
2. Svitare il bloccaggio della copertura di protezione con un cacciavite a lama piatta.

Figura Q

3. Togliere la copertura di protezione verso l'interno.
4. Inserire la nuova copertura di protezione e farla scattare in posizione, vedere il capitolo Montaggio.

Pulizia

Prima della pulizia, l'unità accumulatore deve essere rimossa dall'apparecchio.

ATTENZIONE

Pulizia inappropriata

Danni all'apparecchio

Non pulire l'apparecchio con un getto d'acqua da tubo flessibile o un getto d'acqua ad alta pressione.

Non impiegare detergenti di pulizia aggressivi.

Non battere la spazzola sul suolo.

1. Rimuovere l'unità accumulatore.
2. Rimuovere i resti di piante con una spazzola.
3. Pulire l'apparecchio con un panno umido.

Rimozione impugnatura secondaria

Figura R

L'impugnatura secondaria può essere rimossa a scopo di riparazione.

1. Svitare il bloccaggio dell'impugnatura secondaria con un cacciavite a lama piatta.
2. Estrarre l'impugnatura secondaria verso il basso dal supporto.

In fase di rimontaggio, prestare attenzione che l'impugnatura secondaria si innesti saldamente.

Guida alla risoluzione dei guasti

I guasti hanno spesso cause semplici che possono essere risolte autonomamente aiutandosi con le seguenti indicazioni. In caso di dubbi o di guasti qui non menzionati si consiglia di rivolgersi al servizio assistenza autorizzato.

Con l'usura, la capacità dell'unità accumulatore diminuisce, anche in caso di cura adeguata; per tale motivo non sarà più possibile raggiungere l'intera durata, anche in stato di carica massima. Ciò non rappresenta un difetto.

L'apparecchio non si avvia

L'unità accumulatore non è posizionata correttamente.

1. Spingere l'unità accumulatore nell'alloggiamento finché non si innesta.

L'unità accumulatore è scarica.

1. Caricare l'unità accumulatore.

L'unità accumulatore è in modalità riposo.

1. Premere l'interruttore dell'apparecchio più a lungo o una seconda volta.

L'unità accumulatore è difettosa.

1. Sostituire l'unità accumulatore.

La fascia di setole è bloccata / l'apparecchio è sovraccarico / è scattato il salvamotore.

1. Far raffreddare l'apparecchio per alcuni minuti.

2. Durante l'esercizio esercitare meno pressione sull'apparecchio

L'apparecchio si arresta durante l'esercizio

L'accumulatore è surriscaldato

● Interrompere il lavoro e attendere che l'accumulatore raffreddi tornando al campo di temperatura consentito. Questo potrebbe durare alcuni minuti.

Risultato di pulizia insufficiente

Setole usurate

● Sostituire la fascia di setole.

Non è possibile aprire il coperchio della fascia di setole compresa la guida ausiliaria

Presenza di sporco

1. Rimuovere l'unità accumulatore.

2. Inserire un cacciavite piatto nell'alloggiamento della guida ausiliaria.

Figura S

3. Utilizzando l'azione della leva del cacciavite, ruotare la copertura di protezione della spazzola nella direzione del simbolo di "Lucchetto aperto".

Dati tecnici

WRE 18-55	WRE 18-55 Battery Set
--------------	--------------------------------

Dati sulle prestazioni dell'apparecchio

Tipo unità accumulatore	-	Battery Power 18/25
-------------------------	---	---------------------

Tensione d'esercizio	18	18
----------------------	----	----

Numero di giri del-1/min le spazzole	2300- 2800	2300- 2800
---	---------------	---------------

Diametro spazzo- le	180	180
------------------------	-----	-----

Materiale spazzo- le	Nylon	Nylon
-------------------------	-------	-------

Dimensioni e pesi

Peso	kg	2,8	3,3
------	----	-----	-----

Lunghezza x larghezza x altezza	mm	1370 x 230 x 380	1370 x 230 x 380
---------------------------------	----	------------------------	------------------------

Valori rilevati

Valore di vibrazione mano-braccio	m/s^2	3,2	3,2
--------------------------------------	---------	-----	-----

Incertezza K	m/s^2	0,5	0,5
--------------	---------	-----	-----

Livello di pressione acustica	dB(A)	71	71
----------------------------------	-------	----	----

Incertezza K_{pA}	dB(A)	2	2
---------------------	-------	---	---

Livello di potenza acustica L_{WA} + incertezza K_{WA}	dB(A)	87	87
--	-------	----	----

Con riserva di modifiche tecniche.

Garanzia

Le condizioni di garanzia valgono nel rispettivo paese di pubblicazione da parte della nostra società di vendita competente. Entro il termine di garanzia eliminiamo gratuitamente eventuali guasti all'apparecchio, se causati da difetto di materiale o di produzione. Nei casi previsti dalla garanzia si prega di rivolgersi al proprio rivenditore, oppure al più vicino centro di assistenza autorizzato, esibendo lo scontrino di acquisto. (Indirizzo vedi retro)

Dichiarazione di conformità UE

Con la presente dichiariamo che la macchina di seguito definita, in conseguenza della sua progettazione e costruzione nonché nello stato in cui è stata immessa sul mercato, è conforme ai requisiti essenziali di sicurezza e salute pertinenti delle direttive UE. In caso di modifiche apportate alla macchina senza il nostro consenso, la presente dichiarazione perde ogni validità.
Prodotto: Decespugliatore per erbacce infestanti

Tipo: WRE18-55 Battery

Direttive UE pertinenti

2006/42/CE (+2009/127/EG)

2014/30/UE

2011/65/UE

2000/14/CE

Norme armonizzate applicate

EN 60335-1

EN 62233: 2008

EN 55014-1: 2006+A2: 2011

EN 55014-2

EN 50581

Procedura di valutazione della conformità applicata

2000/14/CE: Allegato V

Livello di potenza acustica dB(A)

Misurato: 83

Garantito: 87

I firmatari agiscono per incarico e con delega della direzione.

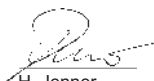

H. Jenner
Chairman of the Board of Management



S. Reiser
Director Regulatory Affairs & Certification

Responsabile della documentazione: S. Reiser

Alfred Kärcher SE & Co. KG

Alfred-Kärcher-Str. 28 - 40

71364 Winnenden (Germany)

Tel.: +49 7195 14-0



Fax: +49 7195 14-2212

Winnenden, 01/01/2020

Inhoud

Algemene instructies.....	31
Veiligheidsinstructies.....	31
Accupack / laadapparaat.....	32
Reglementair gebruik.....	32
Milieubescherming.....	32
Toebehoren en reserveonderdelen....	32
Leveringsomvang.....	32
Veiligheidsinrichtingen.....	32
Symbolen op het apparaat.....	33
Beschrijving apparaat.....	33
Montage.....	33
Inbedrijfstelling.....	33
Werking.....	34
Vervoer.....	34
Opslag.....	35
Onderhoud.....	35
Hulp bij storingen.....	35
Garantie.....	36
Technische gegevens.....	36
EU-conformiteitsverklaring.....	37

Algemene instructies

  Lees voor het eerste gebruik van het toestel deze originele gebruiksaanwijzing en volg de instructies erin op. Bewaar de originele gebruiksaanwijzing voor later gebruik of voor de volgende eigenaar.

Veiligheidsinstructies

Algemene veiligheidsinstructies

-  **GEVAAR** ● *Verstikkingsgevaar. Houd verpakkingsfolie buiten het bereik van kinderen.*
-  **WAARSCHUWING** ● *Personen met verminderde fysieke, sensorische of geestelijke capaciteiten of een gebrek aan ervaring en kennis mogen het apparaat alleen gebruiken onder correct toezicht of wanneer ze door een voor hun veiligheid verantwoordelijke persoon zijn getraind in het veilige gebruik van het apparaat en wanneer zij de hieruit voortvloeiende gevaren begrepen hebben.* ● *Kinderen mogen het apparaat niet gebruiken.* ● *Houd toezicht op kinderen om ervoor te zorgen dat ze niet met het apparaat spelen.* **Instructie** ● *Gebruik het apparaat niet, als zich andere personen of dieren in de werkzone bevinden.*

Veiligheidsinstructies

- Dompel het apparaat nooit volledig in vloeistoffen.
- Gebruik het apparaat alleen buiten.
- Controleer het apparaat regelmatig op schade. Bij zichtbare schade het apparaat niet meer in werking nemen.
- Controleer voor de werkzaamheden of de te reinigen vlakken vrij zijn van zand, stenen en losse delen. Bij de reiniging kunnen deze worden weggeslingerd of het oppervlak en het apparaat beschadigen.
- Houd tijdens de werking rekening met de terugstoot van het apparaat. Het ingeschakelde apparaat kan ongecontroleerd heen en weer bewegen. Houd het apparaat goed vast en zorg ervoor dat het stabiel staat.
- Gebruik het apparaat niet in de buurt van apparaten die onder spanning staan.
- Neem de veiligheidsinstructies van het accupack in acht en handel overeenkomstig.

Accupack / laadapparaat

De handleidingen en veiligheidsaanwijzingen met betrekking tot de omgang met het apparaat lezen en in acht nemen.

Reglementair gebruik

⚠ WAARSCHUWING

Letselgevaar door omhoog geslingerde delen

Gebruik de onkruidverwijderaar alleen met intacte beschermkap.

Het apparaat is bedoeld voor het oppervlakkig verwijderen van mos en onkruid uit voegen en van verschillende oppervlakken, onder meer van H-klinkers, gewassen betonplaten, tegels enz.

Gebruik het apparaat uitsluitend voor de privé-huishouding.

De telescoopsteel en de zwenkbare reinigingskop kunnen aan verschillende lichaamsdelen worden aangepast.

Te voorzien fout gebruik

Niet-reglementair gebruik is verboden.

De bediener is aansprakelijk voor schade die ontstaat door niet-reglementair gebruik.

Milieubescherming



Het verpakkingsmateriaal is recyclebaar. Gooi verpakkingen met het gescheiden afval weg.



Elektrische en elektronische apparaten bevatten waardevolle recyclebare materialen en vaak onderdelen zoals batterijen, accu's of olie, die bij onjuiste omgang of verkeerd weggooien een mogelijk gevaar voor de gezondheid en het milieu kunnen vormen. Voor een correct gebruik van het apparaat zijn deze onderdelen echter noodzakelijk. Apparaten met dit symbool mogen niet met het huisvuil worden weggegooid.

Instructies voor inhoudsstoffen (REACH)

Actuele informatie over inhoudsstoffen vindt u onder: www.kaercher.nl/REACH

Toebehoren en reserveonderdelen

Gebruik alleen origineel toebehoren en originele reserveonderdelen. Deze garanderen een veilige en storingsvrije werking van het apparaat.

Informatie over toebehoren en reserveonderdelen vindt u onder www.kaercher.com.

Leveringsomvang

De leveringsomvang van het apparaat is op de verpakking afgebeeld. Controleer de inhoud bij het uitpakken op volledigheid. Bij ontbrekend toebehoren of bij transport schade neemt u contact op met uw distributeur.

Veiligheidsinrichtingen

Veiligheidsafdekking borstel

Afbeelding B

De veiligheidsafdekking voorkomt dat de gebruiker of omstanders door omhoog geslingerde deeltjes verwond raken.

Symbolen op het apparaat



Waarschuwing voor rondvliegende objecten.

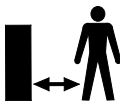

Houd anderen uit de buurt van het werkbereik.



Draag tijdens gebruik van het apparaat geschikte gehoorbescherming en een veiligheidsbril.



Bescherm het apparaat tegen regen en spatwater.



Voor gebruikers met een lichaamslengte tot 177 cm.



Voor gebruikers groter dan 178 cm.



Voor gebruik onder objecten, b.v. een bank.



Draairichting voor het openen van de borstelstrip.



Draairichting voor het sluiten van de klepafdekking van de borstelstrip.

Beschrijving apparaat

Afbeelding zie pagina's met grafieken
Afbeelding A

- 1 Roterende nylonborstel
- 2 Zwenkbare reinigingskop
- 3 Ontgrendelingstoets zwenkbare reinigingskop
- 4 Telescoopsteel
- 5 Tweede handgreep
- 6 Ontgrendelingsknop telescoopsteel
- 7 Ontgrendelingsknop apparaatschakelaar
- 8 Handgreep
- 9 Apparaatschakelaar
- 10 Opname voor accupack 18 V Battery Power
- 11 Ontgrendelingsknop accupack
- 12 Typeplaatje

- 13 Beschermkap borstel
- 14 Geleidehulp met klepafdekking borstelstrip

Montage

1. Bijgeleverde buis met de schuine rand in de motorbehuizing steken.
Vergrendelt hoorbaar.

LET OP

Beschadigingsgevaar

De handgreep is voormonteerd en op de kortste telescooplenge ingesteld. Wijzig de instelling pas, als de telescoopsteel compleet gemonteerd is.

2. Bovenste deel van de buis in de opname van de handgreep steken tot deze hoorbaar vergrendelt.

Afbeelding C

3. Apparaatkabel van onderen naar boven in het kabelkanaal in de telescoopsteel leggen.

Afbeelding D

4. De tweede handgreep in de opname schuiven tot deze hoorbaar vergrendelt.

Afbeelding E

5. De beschermkap in de opname schuiven tot deze hoorbaar vergrendelt.

Afbeelding F

6. De klepgreep van de borstelstriphouder rechtsond opendraaien en verwijderen.

Afbeelding G

7. Monteer de borstelstrip in een krans door de bal in de uitsparing te klikken.

Afbeelding H

8. Plaats de borstelkrans in de houder.

Afbeelding I

9. Plaats de geleidehulp inclusief de klepafdekking van de borstelstrip en draai deze linksom.

Afbeelding J

Inbedrijfstelling

Apparaat instellen

Telescoopsteel instellen

U kunt de lengte van het apparaat aanpassen.

1. De ontgrendelingstoets indrukken.
2. Telescoopsteel zoals gewenst instellen.

Afbeelding K

Reinigingskop instellen

U kunt de hoek van de reinigingskop aan uw reinigingseisen aanpassen. Het apparaat heeft de volgende instelmogelijkheden:



Voor gebruikers met een lichaamslengte tot 177 cm.



Voor gebruikers groter dan 178 cm.



Voor gebruik onder objecten, b.v. een bank.

1. Druk de ontgrendelingsknop van de reinigingskop in.

2. Reinigingskop instellen

Afbeelding L

Accu plaatsen

LET OP

Vervuilde contacten

Schade aan apparaat en accu

Controleer de accuopname en de contacten voor het plaatsen op verontreiniging en reinig ze, indien nodig.

Afbeelding M

1. Accu in de opname schuiven tot deze hoorbaar vergrendelt.

Accu verwijderen

⚠ WAARSCHUWING

Ongecontroleerd starten

Gevaar voor letsel

Neem de accu voor werkpauzes en voor onderhouds- en verzorgingswerkzaamheden uit het apparaat.

Afbeelding N

1. Ontgrendelingsknop indrukken.
2. Accu uit het apparaat verwijderen.

Werking

Apparaat inschakelen

U moet de ontgrendeling indrukken de apparaatschakelaar vrij te geven. Pas dan kan het apparaat met de apparaatschakelaar worden ingeschakeld.

1. De ontgrendelingsknop apparaatschakelaar indrukken.

Afbeelding O

2. De apparaatschakelaar tegelijkertijd indrukken.

Het apparaat start.

3. De ontgrendelingsknop apparaatschakelaar loslaten.

Het apparaat blijft draaien.

4. De apparaatschakelaar loslaten.

Het apparaat stopt.

Onkruid verwijderen

Instructie

Neem in acht dat het apparaat het onkruid slechts oppervlakkig verwijderd. Het verwijderd niet de wortels.

Instructie

We raden aan het apparaat alleen in een horizontale, enigszins schuine positie te gebruiken. Verticaal gebruik kan leiden tot snellere slijtage van de borstelstrip.

De zachte nylonborstel kan vele onkruidsoorten van en tussen bijna elk hard oppervlak verwijderen. Het reinigingsresultaat kan echter, afhankelijk van externe invloeden (luchtvochtigheid en omgevingstemperatuur) variëren.

LET OP

Beschadigingsgevaar

Schrob niet met het apparaat en gebruik de beschermkap van de borstel niet om mee te krassen. Het apparaat kan worden beschadigd

1. Het apparaat met langzame bewegingen steeds iets gekanteld en zonder druk uit te oefenen over het te reinigen vlak bewegen. Apparaat niet te dicht boven het vlak bewegen.

Afbeelding P

2. Hardnekkige begroeiing meerdere keren langzaam bewerken.
3. Voor het bewerken van voegen kan het apparaat aan de zijkanten van de tweede handgreep worden vastgehouden en zo iets worden gekanteld. Neem in acht dat eventueel los voegmateriaal wordt verwijderd.

Vervoer

⚠ VOORZICHTIG

Niet in acht nemen van het gewicht

Gevaar voor letsel en beschadiging

Houd bij het vervoer rekening met het gewicht van het apparaat.

Opslag

⚠ VOORZICHTIG

Niet in acht nemen van het gewicht

Gevaar voor letsel en beschadiging

Houd bij de opslag rekening met het gewicht van het apparaat.

Juiste opslag van het apparaat

Hang het apparaat voor de opslag aan de ophangogen in de handgreep. Alternatief kunt u het apparaat ook op de rand van de beschermkap plaatsen.

LET OP

Beschadigingsgevaar van de borstelha- **ren**

Plaats het apparaat niet op de borstelha-
ren.

Onderhoud

Borstelstrip vervangen

Instructie

De borstelstrip moet worden vervangen, als de borstels sporen van slijtage verto-
nen.

1. Het accupack uit het apparaat verwijderen.
2. De klepgreep van de borstelstriphouder rechtsom opendraaien en verwijderen.

Afbeelding G

3. Versleten borstelstrip er aan de uitneemhulp uittrekken.
4. Monteer de nieuwe borstelstrip in een krans door de bal in de uitsparing te klikken.

Afbeelding H

5. Plaats de borstelkrans in de houder.

Afbeelding I

6. Plaats de geleidehulp inclusief de klepafdekking van de borstelstrip en draai deze linksom.

Afbeelding J

Beschermafdekking vervangen

⚠ WAARSCHUWING

Letselgevaar door omhoog geslingerde delen

Gebruik de onkruidverwijderaar alleen met intacte beschermkap.

De beschermkap moet worden vervangen, als deze sporen van slijtage zoals scheuren of breuken vertoont.

1. Borstelstrip verwijderen.
2. Vergrendeling van de beschermkap met een platte schroevendraaier losmaken.
Afbeelding Q
3. Beschermkap naar achteren wegtrekken.
4. Bevestig de nieuwe beschermkap en klik deze op zijn plaats, zie hoofdstuk Montage.

Reiniging

Het accupack moet voor de reiniging uit het apparaat worden genomen.

LET OP

Ondeskundige reiniging

Schade aan het apparaat

Reinig het apparaat niet met een slang of een hogedrukstraal.

Gebruik geen agressieve reinigingsmiddelen.

Klop de borstel niet op de grond schoon.

1. Het accupack eruit nemen.
2. Plantenresten met een borstel verwijderen.
3. Het apparaat met een vochtige doek reinigen.

Tweede handgreep eraf nemen

Afbeelding R

De tweede handgreep kan er voor reparaties worden afgenomen.

1. Vergrendeling van de tweede handgreep met een platte schroevendraaier losmaken.
2. De tweede handgreep omlaag uit de houder trekken.

Bij latere montage erop letten dat de tweede handgreep veilig vergrendelt.

Hulp bij storingen

Storingen hebben vaak oorzaken die eenvoudig met behulp van het volgende overzicht kunnen worden verholpen. Neem bij twijfel of storingen die hier niet worden vermeld contact op met de erkende klantenservice.

Hoe ouder de accupack is, hoe lager de capaciteit ook bij goed onderhoud wordt, zodat ook in volledig opgeladen toestand niet meer de volledige looptijd wordt bereikt. Dit is geen defect.

Apparaat start niet

Het accupack niet goed geplaatst.

1. Het accupack in de opname schuiven tot deze hoorbaar vergrendelt.

Het accupack is leeg.

1. Het accupack opladen.

Het accupack is in slaapmodus.

1. De apparaatschakelaar langer of op nieuw indrukken.

Het accupack is defect.

1. Het accupack vervangen.

Borstelstrip geblokkeerd / apparaat is overbelast / motorbeveiliging is geactiveerd.

1. Apparaat enkele minuten laten afkoelen.
2. Tijdens gebruik minder druk op het apparaat uitoefenen

Apparaat stopt tijdens bedrijf

De accu is oververhit

- Werkzaamheden onderbreken en de accu tot de toegestane temperatuur laten afkoelen. Dit kan enkele minuten duren.

Onbevredigend reinigingsresultaat

Versleten borstels

- Borstelband vervangen.

Klepaafdekking borstelstrip inclusief geleidehulp kan niet worden geopend

Vervuiling

1. Het accupack verwijderen.
2. Steek een platte schroevendraaier in de uitsparing van de geleidehulp.

Afbeelding S

3. Draai de beschermkap van de borstel met behulp van de hefboomwerking van de schroevendraaier in de richting van het symbool "slot open".

Garantie

In elk land gelden de garantievoorzwaarden die door onze verantwoordelijke verkoopmaatschappij zijn uitgegeven. Mogelijke storingen aan uw apparaat verhelpen we binnen de garantieperiode gratis, voor zover een materiaal- of fabricagefout de oorzaak is. Als u gebruik wilt maken van de garantie, neemt u met uw aankoopbon contact op met uw distributeur of de dichtstbijzijnde geautoriseerde klantenservice. (adres zie achterzijde)

Technische gegevens

	WRE 1 8-55	WRE 1 8- 55 Batt ery Set
Gegevens capaciteit apparaat		
Accupacktype	-	Battery Power 18/25
Bedrijfsspanning V	18	18
Borsteltoerental 1/min	2300- 2800	2300- 2800
Borsteldoorsne- de	mm 180	180
Borstelmateriaal	Nylon	Nylon
Afmetingen en gewichten		
Gewicht	kg 2,8	3,3
Lengte x breedte x hoogte	mm 1370 x 230 x 3	1370 x 230 x 3
	80	80
Vastgestelde waarden		
Hand-arm-vibra- tiewaarde	m/s ² 3,2	3,2
Onzekerheid K	m/s ² 0,5	0,5
Geluidsdrukni- veau	dB(A) 71	71
Onzekerheid K _{pA}	dB(A) 2	2
Geluidsvermo- gensniveau	dB(A) 87	87
L _{WA} + onzekerheid K _W		
A		

Technische wijzigingen voorbehouden.

EU-conformiteitsverklaring

Hiermee verklaren wij dat de hierna vermelde machine op basis van het ontwerp en type en in de door ons op de markt gebrachte uitvoering voldoet aan de relevante veiligheids- en gezondheidsvereisten van de EU-richtlijnen. Bij een niet door ons goedgekeurde wijziging van de machine verliest deze verklaring zijn geldigheid.

Product: Onkruidverwijderaar

Type: WRE18-55 Battery

Relevante EU-richtlijnen

2006/42/EG (+2009/127/EG)

2014/30/EU

2011/65/EU

2000/14/EG

Toegepaste geharmoniseerde normen

EN 60335-1

EN 62233: 2008

EN 55014-1: 2006+A2: 2011

EN 55014-2

EN 50581

Toegepaste conformiteitswaarderings-procedure

2000/14/EG: Bijlage V

Geluidsvermogensniveau dB(A)

Gemeten: 83

Gegarandeerd: 87

De ondergetekenden handelen in opdracht en met volmacht van de directie.

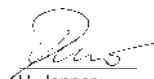

H. Jenner

Chairman of the Board of Management



S. Reiser

Director Regulatory Affairs & Certification

Gevolmachtigde voor de documentatie: S. Reiser

Alfred Kärcher SE & Co. KG

Alfred-Kärcher-Str. 28 - 40

71364 Winnenden (Germany)

Tel.: +49 7195 14-0



Fax: +49 7195 14-2212

Winnenden, 2020/01/01

Índice de contenidos

Avisos generales	37
Instrucciones de seguridad	37
Batería / Cargador.....	38
Uso previsto	38
Protección del medioambiente.....	38
Accesorios y recambios	38
Volumen de suministro.....	38
Dispositivos de seguridad	38
Símbolos en el equipo.....	39
Descripción del equipo.....	39
Montaje	39
Puesta en funcionamiento.....	40
Servicio	40
Transporte	41
Almacenamiento	41
Cuidado y mantenimiento	41
Ayuda en caso de fallos	42
Garantía	42
Datos técnicos.....	42
Declaración de conformidad UE	43

Avisos generales

  Antes de utilizar por primera vez el equipo, lea este manual de instrucciones y sígalo. Conserve el manual de instrucciones para su uso posterior o para propietarios ulteriores.

Instrucciones de seguridad

Instrucciones generales de seguridad

 **PELIGRO** ● *Riesgo de asfixia. Mantenga los embalajes fuera del alcance de los niños.*

 **ADVERTENCIA** ● *Las personas con capacidades físicas, sensoriales o psíquicas limitadas o que carezcan de experiencia y conocimientos sobre el equipo solo pueden utilizar el equipo bajo supervisión correcta o si han recibido formación sobre el uso seguro del equipo por parte de una persona responsable de su seguridad y han comprendido los peligros existentes.*

- *Los niños no pueden utilizar el equipo.*
 - *Se debe supervisar a los niños para asegurarse de que no jueguen con el aparato.*
- Nota** ● *No utilice el equipo si en la zona de trabajo hay otras personas o animales.*

Instrucciones de seguridad

- Nunca sumerja completamente el equipo en líquidos.
- Utilice el equipo únicamente en el exterior.
- Compruebe regularmente la presencia de daños en el equipo. Si existen daños visibles, no vuelva a poner en funcionamiento el equipo.
- Asegúrese de que la superficie que se va a limpiar está libre de arena, piedras y componentes sueltos antes de realizar los trabajos. Estos pueden salir disparados durante la limpieza o dañar las superficies y el equipo.
- Tenga en cuenta el retroceso del equipo durante su utilización. El equipo conectado puede moverse a un lado y a otro de forma descontrolada. Sujete firmemente el equipo y busque una posición segura.
- No utilice el equipo cerca de equipos que se encuentren bajo tensión.
- Tenga en cuenta las instrucciones de seguridad adjuntas a la batería y respátelas.

Batería / Cargador

Lea y tenga en cuenta el manual de instrucciones y las instrucciones de seguridad para el manejo de la batería y del cargador.

Uso previsto

⚠ ADVERTENCIA

Riesgo de lesiones por partículas que salen disparadas

Utilice el eliminador de malas hierbas únicamente con la cubierta protectora intacta. El equipo está diseñado para la eliminación de musgo y malezas de las juntas alineadas y de diversas superficies, entre otras, materiales de piedra compuesta, losas de hormigón lavado, baldosas.

Utilice el equipo únicamente para uso doméstico.

El asa telescópica y el cabezal de limpieza orientable pueden adaptarse a diferentes alturas.

Usos erróneos previsibles

No se permite ningún uso no previsto. El operario será responsable de los daños producidos por un uso no previsto.

Protección del medioambiente



Los materiales del embalaje son reciclables. Elimine los embalajes de forma respetuosa con el medioambiente.



Los equipos eléctricos y electrónicos contienen materiales reciclables y, a menudo, componentes, como baterías, acumuladores o aceite, que suponen un riesgo potencial para la salud de las personas o el medioambiente en caso de manipularse o eliminarse de forma inadecuada. Sin embargo, dichos componentes son necesarios para un servicio adecuado del equipo. Los equipos identificados con este símbolo no pueden eliminarse con la basura doméstica.

Avisos sobre sustancias contenidas (REACH)

Encontrará información actual sobre las sustancias contenidas en: www.kaercher.com/REACH

Accesorios y recambios

Utilice únicamente accesorios y recambios originales, estos garantizan un servicio seguro y fiable del equipo.

Encontrará información sobre los accesorios y recambios en www.kaercher.com.

Volumen de suministro

El volumen de suministro del equipo de muestra en el embalaje. Compruebe la integridad del volumen de suministro durante el desembalaje. Póngase en contacto con su distribuidor si faltan accesorios o en caso de daños de transporte.

Dispositivos de seguridad

Cubierta protectora del cepillo

Figura B

La cubierta evita que el usuario o las personas que se encuentren alrededor sufran lesiones por partículas que salen disparadas.

Símbolos en el equipo



Aviso sobre objetos que salen volando.

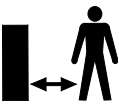

Mantenga al resto de personas lejos de la zona de trabajo.



Utilice protección para los oídos adecuada y unas gafas de protección durante el uso del equipo.



Proteja el equipo de la lluvia y de salpicaduras de agua.



Para usuarios de hasta 177 cm de altura.



Para usuarios de más de 178 cm.



Para usar debajo de objetos, p. ej. un banco.



Sentido de giro para abrir la tapa de cierre de la cinta de cerdas.



Sentido de giro para cerrar la tapa de cierre de la cinta de cerdas.

Descripción del equipo

Figura véanse las páginas de gráfico

Figura A

- ① Cepillo de nylon giratorio
- ② Cabezal de limpieza orientable
- ③ Tecla de desbloqueo del cabezal de limpieza orientable
- ④ Asa telescópica
- ⑤ Empuñadura de dos manos
- ⑥ Tecla de desbloqueo del asa telescópica
- ⑦ Tecla de desbloqueo del interruptor del equipo
- ⑧ Asa
- ⑨ Interruptor del equipo
- ⑩ Alojamiento para batería de 18 V Battery Power
- ⑪ Tecla de desbloqueo de la batería

- ⑫ Placa de características
- ⑬ Cubierta protectora del cepillo
- ⑭ Medio de guiado con tapa de cierre de la cinta de cerdas

Montaje

1. Introduzca el tubo adjunto con el lado achaflanado en la carcasa de los motores.
Encastra de forma audible.

CUIDADO

Peligro de daños

El asa está premontada y ajustada al nivel telescópico más corto. No modifique el ajuste antes de que el asa telescópica esté completamente montada.

2. Introduzca la parte superior de la tubería en el alojamiento del asa hasta que encaje de forma audible.

Figura C

3. Coloque el cable del equipo desde abajo hacia arriba en el canal de cables del asa telescópica.

Figura D

4. Coloque la empuñadura de dos manos en el alojamiento hasta que encaje de forma audible.

Figura E

5. Coloque la cubierta protectora en el alojamiento hasta que encaje de forma audible.

Figura F

6. Desenrosque el mango de cierre del soporte de la cinta de cerdas en el sentido de las agujas del reloj y retírelo.

Figura G

7. Una la cinta de cerdas en una corona encajando la esfera en la ranura.

Figura H

8. Coloque la corona de cerdas en el soporte.

Figura I

9. Coloque el medio de guiado, incluida la tapa de cierre de la cinta de cerdas, y gírelo en sentido contrario a las agujas del reloj.

Figura J

Puesta en funcionamiento

Ajustar el equipo

Ajustar el asa telescópica

Puede ajustar la longitud del equipo a sus necesidades.

1. Presione la tecla de desbloqueo.
2. Ajuste el asa telescópica como desee.

Figura K

Ajustar el cabezal de limpieza

Puede adaptar el ángulo del cabezal de limpieza a sus requisitos de limpieza. El equipo tiene las siguientes opciones de ajuste:



Para usuarios de hasta 177 cm de altura.



Para usuarios de más de 178 cm.



Para usar debajo de objetos, p. ej. un banco.

1. Pulse la tecla de desbloqueo del cabezal de limpieza.
2. Ajuste el cabezal de limpieza.

Figura L

Colocación de la batería

CUIDADADO

Contactos sucios

Daños en el equipo y en la batería

Compruebe la presencia de suciedad en el alojamiento de la batería y los contactos antes de la colocación y, en caso necesario, límpielos.

Figura M

1. Coloque la batería en el alojamiento hasta que encaje de forma audible.

Retirar la batería

⚠ ADVERTENCIA

Arranque descontrolado

Peligro de lesiones

Retire la batería del equipo durante las pausas de trabajo y antes de las tareas de mantenimiento y conservación.

Figura N

1. Presione la tecla de desbloqueo.
2. Saque la batería del equipo.

Servicio

Conexión del equipo

Debe presionar el desbloqueo para liberar el interruptor del equipo (función de seguridad). Solo entonces puede conectarse el equipo con el interruptor del equipo.

1. Pulse la tecla de desbloqueo del interruptor del equipo.

Figura O

2. Pulse el interruptor del equipo al mismo tiempo.

El equipo se pone en marcha.

3. Suelte la tecla de desbloqueo del interruptor del equipo.

El equipo sigue funcionando.

4. Suelte el interruptor del equipo.

El equipo se detiene.

Eliminar malas hierbas

Nota

Tenga en cuenta que el equipo elimina malas hierbas de forma superficial. No elimina las raíces.

Nota

Recomendamos usar el equipo únicamente en posición horizontal, ligeramente angulada. El uso vertical puede provocar un desgaste más rápido de la cinta de cerdas. El cepillo de nylon suave es capaz de eliminar una amplia variedad de tipos de malas hierbas de casi cualquier superficie resistente o entre las mismas. En función de las influencias externas (humedad del aire, humedad del suelo y temperatura ambiente) el resultado de limpieza puede variar.

CUIDADADO

Peligro de daños

No utilice el equipo para frotar, ni la cubierta protectora del cepillo para raspar. El equipo puede dañarse.

1. Guíe el equipo sobre la superficie a limpiar con movimientos lentos, siempre ligeramente inclinado y sin ejercer presión. No guíe el equipo en plano sobre la superficie.

Figura P

2. Trate la vegetación persistente varias veces lentamente.

3. Para el tratamiento de juntas el equipo puede sujetarse por los lados de la segunda asa para inclinarlo ligeramente. Tenga en cuenta que es posible que se elimine también el material de juntas suelto.

Transporte

△ PRECAUCIÓN

Inobservancia del peso

Peligro de lesiones y daños

Tenga en cuenta el peso del equipo durante el transporte.

Almacenamiento

△ PRECAUCIÓN

Inobservancia del peso

Peligro de lesiones y daños

Tenga en cuenta el peso del equipo para su almacenamiento.

Almacenamiento correcto del equipo

Cuelgue el equipo por la argolla de enganche del asa para almacenarlo. De forma alternativa también se puede colocar el equipo sobre el borde de la cubierta protectora.

CUIDADO

Peligro de daños en las cerdas

No coloque el equipo sobre las cerdas.

Cuidado y mantenimiento

Cambiar la cinta de cerdas

Nota

La cinta de cerdas debe cambiarse cuando aparezca desgaste en las cerdas.

1. Saque la batería del equipo.
2. Desenrosque el mango del soporte de la cinta de cerdas en el sentido de las agujas del reloj y retírelo.

Figura G

3. Extraiga la cinta de cerdas desgastada con la ayuda de extracción.
4. Ensamble la nueva cinta de cerdas en una corona encajando la esfera en la ranura.

Figura H

5. Coloque la corona de cerdas en el soporte.

Figura I

6. Coloque el medio de guiado, incluida la tapa de cierre de la cinta de cerdas, y gírelo en sentido contrario a las agujas del reloj.

Figura J

Cambiar la cubierta protectora

△ ADVERTENCIA

Riesgo de lesiones por partículas que salen disparadas

Utilice el eliminador de malas hierbas únicamente con la cubierta protectora intacta.

Debe cambiarse la cubierta protectora cuando aparezcan signos de desgaste como fisuras o roturas.

1. Retire la cinta de cerdas.
2. Suelte el cierre de la cubierta protectora con un atornillador plano.

Figura Q

3. Tire hacia atrás de la cubierta protectora.
4. Coloque la nueva cubierta protectora y ajústela en su lugar, vea el capítulo Montaje.

Limpieza

Debe retirarse la batería del equipo antes de la limpieza.

CUIDADO

Limpieza incorrecta

Daños en el equipo

No limpie el equipo con mangueras o agua de alta presión.

No utilice detergentes agresivos.

No golpee el suelo con el cepillo.

1. Retire la batería.
2. Retire los restos de vegetación con un cepillo.
3. Limpie el equipo con un paño húmedo.

Retirar la empuñadura de dos manos

Figura R

La empuñadura de dos manos puede retirarse para realizar reparaciones.

1. Suelte el cierre de la empuñadura de dos manos con un atornillador plano.
2. Saque la empuñadura de dos manos hacia abajo del soporte.

Al volver a montarla preste atención a que la empuñadura de dos manos encastra de forma segura.

Ayuda en caso de fallos

A menudo, las causas de las averías son simples y pueden solucionarse con ayuda del siguiente resumen. En caso de duda o averías no mencionadas aquí, póngase en contacto con el servicio de postventa.

Con el paso del tiempo, la capacidad de la batería disminuye aunque se conserve correctamente, por lo que ya no se alcanzará el tiempo de marcha completo aunque esté completamente cargada. Esto no se considera una avería.

El equipo no se pone en marcha

La batería no está colocada correctamente.

1. Introduzca la batería en el alojamiento hasta que encastre.

La batería está vacía.

1. Cargue la batería.

La batería está en modo de reposo.

1. Presione el interruptor del equipo durante más tiempo o una segunda vez.

La batería está defectuosa.

1. Sustituya la batería.

Cinta de cerdas bloqueada / El equipo está sobrecargado / Se ha soltado la protección de motores.

1. Deje enfriar unos minutos el equipo.
2. Aplique menos presión sobre el equipo durante el funcionamiento

El equipo se detiene durante el funcionamiento

La batería está sobrecalentada

- Interrumpa el trabajo y deje enfriar la batería por debajo del rango de temperatura admisible. Esto puede tardar algunos minutos.

Resultados de limpieza insuficientes

Cerdas desgastadas

- Sustituya la cinta de cerdas.

La tapa de cierre de la cinta de cerdas, incluido el medio de guía, no se puede abrir

Contaminación

1. Retire la batería.
2. Inserte un atornillador plano en la ranura del medio de guía.

Figura S

3. Gire la cubierta protectora del cepillo con ayuda del efecto palanca del atornillador en la dirección del símbolo de "Bloqueo abierto".

Garantía

En cada país se aplican las condiciones de garantía indicadas por nuestra compañía distribuidora autorizada. Subsanciamos cualquier fallo en su equipo de forma gratuita dentro del plazo de garantía siempre que la causa se deba a un fallo de fabricación o material. En caso de garantía, póngase en contacto con su distribuidor o con el servicio de postventa autorizado más próximo presentando la factura de compra. (Dirección en el reverso)

Datos técnicos

WRE 18-55	WRE 18-55 Battery Set
-----------	-----------------------

Datos de potencia del equipo

Tipo de batería	-	Battery Power 18/25
Tensión de funcionamiento de la batería	V 18	18
Velocidad de rotación de cepillos	1/min 2300-2800	2300-2800
Diámetro de cepillos	mm 180	180
Material de los cepillos	Nylon	Nylon
Peso	kg 2,8	3,3
Longitud x anchura x altura	mm 1370 x 230 x 380	1370 x 230 x 380

Valores calculados

Nivel de vibraciones mano-brazo	m/s^2 3,2	3,2
Inseguridad K	m/s^2 0,5	0,5
Nivel de presión acústica	dB(A) 71	71
Inseguridad K_{pA}	dB(A) 2	2
Intensidad acústica L_{WA} + Inseguridad K_{WA}	dB(A) 87	87

Reservado el derecho a realizar modificaciones.

Declaración de conformidad UE

Por la presente declaramos que la máquina designada a continuación cumple, en lo que respecta a su diseño y tipo constructivo así como a la versión puesta a la venta por nosotros, las normas básicas de seguridad y sobre la salud que figuran en las directivas comunitarias correspondientes. Si se producen modificaciones no acordadas en la máquina, esta declaración pierde su validez.

Producto: Eliminador de malas hierbas

Tipo: WRE18-55 Battery

Directivas UE aplicables

2006/42/CE (+2009/127/CE)

2014/30/UE

2011/65/UE

2000/14/CE

Normas armonizadas aplicadas

EN 60335-1

EN 62233: 2008

EN 55014-1: 2006+A2: 2011

EN 55014-2

EN 50581

Procedimiento de evaluación de la conformidad aplicado

2000/14/CE: Anexo V

Intensidad acústica dB(A)

Medida: 83

Garantizada: 87

Los abajo firmantes actúan en nombre y con la autorización de la junta directiva.

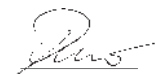

H. Jenner
Chairman of the Board of Management



S. Reiser
Director Regulatory Affairs & Certification

Responsable de documentación: S. Reiser

Alfred Kärcher SE & Co. KG

Alfred-Kärcher-Str. 28 - 40

71364 Winnenden (Germany)

Tel.: +49 7195 14-0



Fax: +49 7195 14-2212

Winnenden (Alemania), 01/01/2020

Índice

Indicações gerais	43
Avisos de segurança	43
Conjunto da bateria/carregador	44
Utilização prevista	44
Protecção do meio ambiente	44
Acessórios e peças sobressalentes...	44
Volume do fornecimento	44
Dispositivos de segurança	44
Símbolos no aparelho	45
Descrição do aparelho	45
Montagem	45
Colocação em funcionamento.....	46
Operação	46
Transporte	47
Armazenamento.....	47
Conservação e manutenção	47
Ajuda em caso de avarias.....	48
Garantia	48
Dados técnicos.....	48
Declaração de conformidade UE	49

Indicações gerais

  Antes da primeira utilização do aparelho, leia o manual original e proceda de acordo com o mesmo. Conserve o manual original para referência ou utilização futura.

Avisos de segurança

Avisos gerais de segurança

 **PERIGO** ● Perigo de asfixia. Mantenha a película da embalagem afastada das crianças.

 **ATENÇÃO** ● Pessoas com capacidade física, sensorial ou intelectual reduzida ou com experiência e conhecimentos insuficientes devem apenas utilizar o aparelho sob supervisão adequada, depois de instruídas por alguém responsável pela sua segurança acerca da utilização segura do aparelho e dos perigos daí resultantes.

● O aparelho não pode ser operado por crianças. ● Supervisione as crianças para garantir que não brincam com o aparelho. **Aviso** ● Não opere o aparelho caso se encontrem outras pessoas ou animais na área de trabalho.

Avisos de segurança

- Nunca mergulhe o aparelho completamente em líquidos.
- Opere o aparelho apenas no exterior.
- Verifique com regularidade a existência de danos no aparelho. Em caso de danos visíveis, não volte a colocar o aparelho em operação.
- Antes do trabalho, certifique-se de que a superfície a ser limpa não tem areia, pedras ou componentes soltos. Durante a limpeza, estes poderão ser projetados ou danificar a superfície e o aparelho.
- Durante a operação, considere o recuo do aparelho. O aparelho ligado pode deslocar-se para a frente e para trás descontroladamente. Mantenha o aparelho bem fixo e garanta um posicionamento seguro.
- Não opere o aparelho próximo de aparelhos sob tensão.
- Observe os avisos de segurança incluídos no conjunto da bateria e proceda de acordo com os mesmos.

Conjunto da bateria/ carregador

Leia e considere os manuais de instruções e os avisos de segurança relativos ao manuseamento da bateria e do carregador.

Utilização prevista

⚠ ATENÇÃO

Perigo de lesões devido a partículas projetadas

Utilize o removedor de ervas daninhas apenas com a cobertura de protecção intacta. O aparelho destina-se à remoção superficial de musgo e ervas daninhas de juntas e de várias superfícies, incluindo pedras para pavimento, lajes de betão lavadas, azulejos.

Utilize o aparelho apenas na habitação privada.

A pega telescópica e a cabeça de limpeza basculável podem ser adaptadas a diversos tamanhos de corpo.

Utilização incorrecta prevista

Não é permitida a utilização não adequada. O operador é o responsável por danos decorrentes da utilização não adequada.

Protecção do meio ambiente



Os materiais de empacotamento são recicláveis. Elimine as embalagens de acordo com os regulamentos ambientais.



Os aparelhos eléctricos e electrónicos contêm materiais recicláveis de valor e, com frequência, componentes como baterias, acumuladores ou óleo que, em caso de manipulação ou recolha errada, podem representar um potencial perigo para a saúde humana e para o ambiente. Estes componentes são necessários para o bom funcionamento do aparelho. Os aparelhos que apresentem este símbolo não devem ser recolhidos no lixo doméstico.

Avisos relativos a ingredientes (REACH)

Pode encontrar informações actualizadas acerca de ingredientes em: www.kaercher.com/REACH

Acessórios e peças sobressalentes

Ao utilizar apenas acessórios originais e peças sobressalentes originais, garante uma utilização segura e o bom funcionamento do aparelho.

Informações acerca de acessórios e peças sobressalentes disponíveis em www.kaercher.com.

Volume do fornecimento

O volume do fornecimento do aparelho está indicado na embalagem. Ao abrir a embalagem, confirme a integralidade do conteúdo. Caso faltem acessórios ou em caso de danos de transporte informe o seu fornecedor.

Dispositivos de segurança

Cobertura de protecção da escova

Figura B

A cobertura de protecção evita que o utilizador ou as pessoas em seu redor sejam feridos por partículas projetadas.

Símbolos no aparelho



Advertência para objectos que se deslocam no ar.

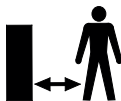

Mantenha outras pessoas longe da área de trabalho.



Durante a operação do aparelho, utilize protecção auditiva adequada e uns óculos de protecção.



Proteja o aparelho da chuva e de salpicos de água.



Para utilizadores com altura até 177 cm.



Para utilizadores com altura superior a 178 cm.



Para utilização sob objectos, p. ex. um banco.



Sentido de rotação para abrir a cobertura de protecção da fita de cerdas.



Sentido de rotação para fechar a cobertura de protecção da fita de cerdas.

Descrição do aparelho

Figura, ver páginas com gráficos

Figura A

- 1 Escova de nylon rotativa
- 2 Cabeça de limpeza basculável
- 3 Tecla de desbloqueio da cabeça de limpeza basculável
- 4 Pega telescópica
- 5 Punho para a segunda mão
- 6 Tecla de desbloqueio da pega telescópica
- 7 Tecla de desbloqueio do interruptor do aparelho
- 8 Punho
- 9 Interruptor do aparelho
- 10 Admissão para conjunto da bateria de 18 V Battery Power

- 11 Tecla de desbloqueio do conjunto da bateria
- 12 Placa de características
- 13 Cobertura de protecção da escova
- 14 Guia com cobertura de protecção da fita de cerdas

Montagem

1. Empurrar o tubo incluído com o lado inclinado para dentro da carcaça do motor.

Encaixa de modo audível.

ADVERTÊNCIA

Perigo de danos

O punho está previamente montado e ajustado para o nível mais curto de telescópio. Não altere o ajuste antes de a pega telescópica estar completamente montada.

2. Encaixar a parte superior do tubo na admissão do punho, até encaixar de modo audível.

Figura C

3. Colocar o cabo do aparelho, de baixo para cima, no canal de cabos da pega telescópica.

Figura D

4. Introduzir o punho para a segunda mão no suporte até encaixar de modo audível.

Figura E

5. Introduzir a cobertura de protecção no suporte até encaixar de modo audível.

Figura F

6. Rodar e retirar o punho de fecho do suporte da fita de cerdas no sentido dos ponteiros do relógio.

Figura G

7. Unir a fita de cerdas formando uma círculo, encaixando a esfera no entalhe.

Figura H

8. Colocar a coroa de cerdas no suporte.

Figura I

9. Colocar a aguiá incluindo a cobertura de protecção da fita de cerdas e rodar no sentido contrário ao dos ponteiros do relógio.

Figura J

Colocação em funcionamento

Ajustar o aparelho

Ajustar a pega telescópica

Pode adaptar o comprimento do aparelho aos seus requisitos.

1. Premir a tecla de desbloqueio.
2. Ajustar a pega telescópica, tal como pretendido.

Figura K

Ajustar a cabeça de limpeza

Pode adaptar o ângulo da cabeça de limpeza aos seus requisitos de limpeza. O aparelho possui as seguintes possibilidades de ajuste:



Para utilizadores com altura até 177 cm.



Para utilizadores com altura superior a 178 cm.



Para utilização sob objectos, p. ex. um banco.

1. Premir a tecla de desbloqueio da cabeça de limpeza.
2. Ajustar a cabeça de limpeza.

Figura L

Inserir a bateria

ADVERTÊNCIA

Contactos sujos

Danos no aparelho e na bateria

Verifique se existe sujidade no suporte da bateria e nos contactos antes de utilizar o aparelho e, se necessário, limpe os mesmos.

Figura M

1. Introduzir a bateria no suporte até encaixar audivelmente.

Remover a bateria

⚠ ATENÇÃO

Arranque descontrolado

Perigo de ferimentos

Durante as pausas de trabalho e antes de realizar qualquer trabalho de manutenção e conservação, retire a bateria do aparelho.

Figura N

1. Premir a tecla de desbloqueio.
2. Retirar a bateria do aparelho.

Operação

Ligar o aparelho

Tem de pressionar o desbloqueio para desbloquear o interruptor do aparelho (função de segurança). Só então, o aparelho pode ser ligado com o interruptor do aparelho.

1. Premir a tecla de desbloqueio do interruptor do aparelho.

Figura O

2. Premir o interruptor do aparelho em simultâneo.
O aparelho arranca.
3. Soltar a tecla de desbloqueio do interruptor do aparelho.
O aparelho continua a funcionar.
4. Soltar o interruptor do aparelho.
O aparelho para.

Remover as ervas daninhas

Aviso

Garanta que o aparelho remove as ervas daninhas superficialmente. Não remove as raízes.

Aviso

Recomendamos a utilização do aparelho apenas na posição horizontal e ligeiramente dobrado. Uma utilização vertical pode resultar num desgaste mais rápido da fita de cerdas.

A escova de nylon suave é capaz de remover um largo espectro de tipos de ervas daninhas de e entre quase todas as superfícies rígidas. No entanto, dependendo das influências externas (humidade do ar, humidade do solo e temperatura ambiente), o resultado de limpeza pode variar.

ADVERTÊNCIA

Perigo de danos

Não esfregue com o aparelho ou utilize a cobertura de protecção das escovas para raspar. O aparelho pode ser danificado

1. Conduzir o aparelho com movimentos lentos e sempre ligeiramente dobrado, sem exercer pressão, sobre a superfície a ser limpa. Não conduzir o aparelho plano sobre a superfície.

Figura P

2. Trabalhar várias vezes e lentamente sobre o coberto vegetal persistente.

3. Para o trabalho em juntas, o aparelho pode ser segurado nas laterais do segundo punho e, portanto, facilmente inclinado. Garanta a remoção do material das juntas eventualmente solto.

Transporte

△ CUIDADO

Não observância do peso

Perigo de ferimentos e danos

Considere o peso do aparelho ao transportá-lo.

Armazenamento

△ CUIDADO

Não observância do peso

Perigo de ferimentos e danos

Considere o peso do aparelho para o respectivo armazenamento.

Armazenamento correcto do aparelho

Para o armazenamento, prenda o aparelho ao alhal de suspensão no punho. Alternativamente, também pode colocar o aparelho no canto da cobertura de protecção.

ADVERTÊNCIA

Perigo de danos nas cerdas

Não coloque o aparelho sobre as cerdas.

Conservação e manutenção

Substituir a fita de cerdas

Aviso

A fita de cerdas deve ser substituída quando as cerdas apresentarem sinais de desgaste.

1. Retirar o conjunto da bateria do aparelho.
2. Rodar e retirar o punho de fecho do suporte da fita de cerdas no sentido dos ponteiros do relógio.

Figura G

3. Extrair a fita de cerdas gasta da ajuda de remoção.
4. Unir uma nova fita de cerdas formando uma círculo, encaixando a esfera no entalhe.

Figura H

5. Colocar a coroa de cerdas no suporte.

Figura I

6. Colocar a aguja incluindo a cobertura de protecção da fita de cerdas e rodar no sentido contrário ao dos ponteiros do relógio.

Figura J

Substituir a cobertura de protecção

△ ATENÇÃO

Perigo de lesões devido a partículas projetadas

Utilize o removedor de ervas daninhas apenas com a cobertura de protecção intacta.

A cobertura de protecção deve ser substituída quando apresentar sinais de desgaste, como fissuras ou rupturas.

1. Desmontar a fita de cerdas.
2. Soltar o bloqueio da cobertura de protecção com uma chave de parafusos plana.

Figura Q

3. Retirar a cobertura de protecção para trás.
4. Inserir a nova cobertura de protecção e encaixar, consultar o capítulo Montagem.

Limpeza

Antes da limpeza, o conjunto da bateria deve ser removido do aparelho.

ADVERTÊNCIA

Limpeza inadequada

Danos no aparelho

Não limpe o aparelho com o jacto de mangueira ou de água de alta pressão.

Não utilize produtos de limpeza agressivos.

Não bata com a escova no chão.

1. Remover o conjunto da bateria.
2. Retirar os restos de plantas com uma escova.
3. Limpar o aparelho com um pano húmido.

Retirar o punho para a segunda mão

Figura R

O punho para a segunda mão pode ser removido para efeitos de reparação.

1. Soltar o bloqueio do punho para a segunda mão com uma chave de parafusos plana.
2. Retirar o punho para a segunda mão do suporte, para baixo.

Ao voltar a montar, garantir que o punho para a segunda mão fica correctamente encaixado.

Ajuda em caso de avarias

As avarias têm, geralmente, causas simples que podem ser corrigidas por si com a ajuda do seguinte resumo. Em caso de dúvida ou no caso de se tratar de uma avaria não mencionada aqui, contacte o serviço de assistência técnica autorizado.

Com o desgaste progressivo, a capacidade do conjunto de bateria diminui mesmo com boa conservação, pelo que mesmo em estado totalmente carregado, o tempo de funcionamento nunca é total. Isto não representa qualquer defeito.

O aparelho não arranca

O conjunto da bateria não está bem colocado.

1. Introduzir o conjunto da bateria na admissão até encaixar.

O conjunto da bateria está vazio.

1. Carregar o conjunto da bateria.

O conjunto da bateria está em modo de hibernação.

1. Pressionar o interruptor do aparelho durante mais tempo ou uma segunda vez.

O conjunto da bateria está defeituoso.

1. Substituir o conjunto da bateria.

Fita de cerdas bloqueada/aparelho sobre-carregado/protecção do motor disparou.

1. Deixar o aparelho arrefecer durante alguns minutos.
2. Durante a operação, aplicar pouca pressão no aparelho

O aparelho pára durante a operação

Sobreaquecimento na bateria

- Interromper o trabalho e deixar a bateria arrefecer abaixo da gama de temperatura admissível. Isto pode demorar alguns minutos.

Resultado de limpeza insuficiente

Cerdas gastas

- Substituir a fita de cerdas.

Não é possível abrir a cobertura de protecção da fita de cerdas, incluindo a guia

Sujidade

1. Remover o conjunto de bateria.
2. Colocar uma chave de parafusos plana no entalhe da guia.

Figura S

3. Rodar a cobertura de protecção da escova usando a chave de parafusos para alavancar no sentido do símbolo "ca-deado aberto".

Garantia

Em cada país são válidas as condições de garantia transmitidas pela nossa sociedade distribuidora responsável. Trataremos de possíveis avarias no seu aparelho no âmbito do prazo da garantia, sem custos, desde que estas tenham origem num erro de material ou de fabrico. Em caso de garantia, contacte o seu revendedor ou a assistência técnica autorizada mais próxima, apresentando o talão de compra.

(endereço consultar o verso)

Dados técnicos

WRE 18-55	WRE 18
	-
	55 Battery Set

Características do aparelho

Tipo de conjunto da bateria	-	Battery Power 18/25
Tensão eléctrica de serviço	V 18	18
Velocidade de rotação das escovas	1/min 2300-2800	2300-2800
Diâmetro das escovas	mm 180	180
Material das escovas	Nylon	Nylon

Medidas e pesos

Peso	kg	2,8	3,3
Comprimento x Largura x Altura	mm	1370 x 230 x 380	1370 x 230 x 380

Valores determinados

Valor de vibração mão/braço	m/s ²	3,2	3,2
Insegurança K	m/s ²	0,5	0,5
Nível acústico	dB(A)	71	71
Insegurança K _{pA}	dB(A)	2	2
Nível de potência sonora L _{WA} + Insegurança K _{WA}	dB(A)	87	87

Reservados os direitos a alterações técnicas.

Declaração de conformidade UE

Declaramos pelo presente que as referidas máquinas, em virtude da sua concepção e tipo de construção, bem como do modelo colocado por nós no mercado, estão em conformidade com os requisitos de saúde e segurança essenciais e pertinentes das directivas da União Europeia. Em caso de realização de alterações na máquina sem o nosso consentimento prévio, a presente declaração fica sem efeito.

Produto: Removedor de ervas daninhas
Tipo: WRE18-55 Battery

Directivas da União Europeia pertinentes

2006/42/CE (+2009/127/CE)

2014/30/UE

2011/65/UE

2000/14/CE

Normas harmonizadas aplicadas

EN 60335-1

EN 62233: 2008

EN 55014-1: 2006+A2: 2011

EN 55014-2

EN 50581

Procedimento de avaliação da conformidade aplicado

2000/14/CE: Anexo V

Nível de potência sonora dB(A)

Medido: 83

Garantido: 87

Os signatários actuam em nome e em procuração do Conselho de Administração.

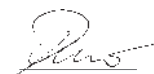

H. Jenner
Chairman of the Board of Management



S. Reiser
Director Regulatory Affairs & Certification

Representante da documentação:

S. Reiser

Alfred Kärcher SE & Co. KG

Alfred-Kärcher-Str. 28 - 40

71364 Winnenden (Alemanha)

Tel.: +49 7195 14-0



Fax: +49 7195 14-2212

Winnenden, 01/01/2020

Indhold

Generelle henvisninger	49
Sikkerhedshenvisninger	49
Batteripakke / ladeaggregat	50
Bestemmelsesmæssig anvendelse....	50
Miljøbeskyttelse.....	50
Tilbehør og reservedele	50
Leveringsomfang.....	50
Sikkerhedsanordninger	50
Symboler på maskinen.....	51
Maskinbeskrivelse.....	51
Montering	51
Ibrugtagning	51
Drift.....	52
Transport	52
Opbevaring.....	52
Pleje og vedligeholdelse	53
Hjælp ved fejl	53
Garanti	54
Tekniske data	54
EU-overensstemmelses-erklæring.....	55

Generelle henvisninger

  Læs denne originale driftsvejledning inden du benytter apparatet første gang og betjen apparatet i henhold til denne. Opbevar den originale driftsvejledning til senere brug eller til efterfølgende ejere.

Sikkerhedshenvisninger

Generelle sikkerhedsforskrifter

 **FARE** ● *Kvælningsfare. Emballagefolie skal holdes uden for børns rækkevidde.*

 **ADVARSEL** ● *Maskinen må kun anvendes af personer, hvis fysiske, sensoriske eller åndelige evner er indskrænket eller af personer med manglende erfaring og/eller kendskab, hvis de er under korrekt opsyn, eller hvis de er blevet oplært af en person, som er ansvarlig for deres sikkerhed i forbindelse med anvendelse af maskinen, og hvis de har forstået de deraf resulterende farer.* ● *Børn må ikke anvende apparatet.* ● *Børn skal være under opsyn for at sikre, at de ikke leger med maskinen.* **Obs** ● *Brug ikke apparatet, når andre personer eller dyr opholder sig i arbejdsområdet.*

Sikkerhedsanvisninger

- Dyp aldrig maskinen helt ned i væsker.
- Anvend kun maskinen udendørs.
- Kontrollér regelmæssigt maskinen for beskadigelser. Tag ikke maskinen i brug, hvis det har synlige beskadigelser.
- Kontrollér før arbejdet, at den flade, der skal rengøres, er fri for sand, sten eller løse dele. Dette kan blive slynget væk under rengøring eller beskadige overfladen og maskinen.
- Vær opmærksom på maskinens tilbagestød under brugen. Når den er tændt, kan maskinen bevæge sig ukontrolleret frem og tilbage. Hold derfor godt fast i maskinen, og sørg for, at du står sikkert.
- Brug ikke maskinen i nærheden af maskiner, der står under spænding.
- Vær opmærksom på og overhold sikkerhedsanvisningerne, der følger med batteripakken.

Batteripakke / ladeaggregat

Løs og følg driftsvejledningerne og sikkerhedsforskrifterne vedrørende håndtering af batteriet og ladeaggregatet.

Bestemmelsesmæssig anvendelse

⚠ ADVARSEL

Fare for kvæstelser pga. partikler, der slynges op i luften

Anvend kun ukrudtsfjernerer med intakt sikkerhedskappe.

Maskinen er beregnet til overfladisk fjernelse af mos og ukrudt fra sammenføjninger og forskellige overflader, herunder belægningssten, vaskebetonplader og fliser. Maskinen må kun anvendes til privat brug. Teleskopskiftet og det drejelige rengøringshoved kan tilpasses forskellige kropshøjder.

Forudseelig, fejlagtig anvendelse

Enhver form for ukorrekt anvendelse er ikke tilladt.

Brugeren hæfter for skader, der opstår som følge af ukorrekt anvendelse.

Miljøbeskyttelse



Emballagen kan genbruges. Sørg for at bortskaffe emballagen miljømæssigt korrekt.



Elektriske og elektroniske maskiner indeholder værdifulde materialer, der kan genbruges, og ofte dele, såsom batterier, akku-pakker eller olie, der ved forkert håndtering eller forkert bortskaffelse kan udgøre en fare for menneskers sundhed og for miljøet. For en korrekt drift af maskinen er disse dele imidlertid nødvendige. Maskiner, der er kendetegnet med dette symbol, må ikke bortskaffes sammen med husholdningsaffaldet.

Henvisninger til indholdsstoffer (REACH)

Aktuelle oplysninger om indholdsstoffer findes på: www.kaercher.com/REACH

Tilbehør og reservedele

Anvend kun originaltilbehør og -reservedele. De er en garanti for en sikker og fejlfri drift af maskinen.

Informationer om tilbehør og reservedele findes på www.kaercher.com.

Leveringsomfang

Maskinens leveringsomfang er vist på emballagen. Kontroller ved udpakningen, om indholdet er komplet. Kontakt venligst forhandleren, hvis der mangler tilbehør eller ved transportskader.

Sikkerhedsanordninger

Sikkerhedsafdækning til børste

Figur B

Sikkerhedsafdækningen forhindrer, at brugeren eller omkringstående personer kommer til skade pga. partikler, der slynges op i luften.

Symboler på maskinen



Advarsel om omkringflyvende genstande.

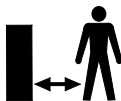

Hold andre personer væk fra arbejdsområdet.



Bær egnet høreværn og beskyttelsesbriller under brug af maskinen.



Beskyt maskinen mod regn og stænkvand.



For brugere på op til 177 cm.



For brugere højere end 178 cm.



Til anvendelse under objekter, fx bænke.



Drejeringning ved åbning af låseafdækning til børstebånd.



Drejeringning ved lukning af låseafdækning til børstebånd.

Maskinbeskrivelse

Billede se grafiksider

Figur A

- 1 Roterende nylonbørste
- 2 Drejeligt rengøringshoved
- 3 Sikkerhedstaste til drejeligt rengøringshoved
- 4 Teleskopskaft
- 5 Tohåndsgreb
- 6 Sikkerhedstaste teleskopskaft
- 7 Sikkerhedstast maskinkontakt
- 8 Håndtag
- 9 Maskinkontakt
- 10 Holder til batteripakke 18 V Battery Power
- 11 Oplåsningstast batteripakke
- 12 Typeskilt
- 13 Sikkerhedsafdækning til børste

- 14 Styreguide med låseafdækning til børstebånd

Montering

1. Skub den skrå side af det medfølgende rør ind i motorhuset.
Går hørbart i indgreb.

BEMÆRK

Risiko for beskadigelse

Håndgrebet er formonteret og indstillet til det korteste teleskoptrin. Denne indstilling bør ikke ændres, før teleskopskaftet er komplet monteret.

2. Før den øverste del af røret ind i håndgrebholderen, så den går hørbart i indgreb.

Figur C

3. Læg maskinens kabel ind i teleskopskaftets kabelkanal nedefra og op.

Figur D

4. Før tohåndsgrebet ind i holderen, så det går hørbart i indgreb.

Figur E

5. Før sikkerhedsafdækningen ind i holderen, så det går hørbart i indgreb.

Figur F

6. Drej børstebåndholderens låsegreb med uret, og fjern det.

Figur G

7. Saml børstebåndet til en krans ved at få kuglen til at gå i indgreb i udsparringen.

Figur H

8. Læg børstekransen i holderen.

Figur I

9. Påsæt styreguiden inklusive låseafdækning til børstebånd, og fastgør ved at dreje mod uret.

Figur J

Ibrugtagning

Indstilling af apparatet

Indstilling af teleskopskaftet

Du kan tilpasse apparatets længde til dine behov.

1. Tryk på sikkerhedstasten.
2. Indstil teleskopskaftet efter ønske.

Figur K

Indstilling af rengøringshoved

Du kan tilpasse rengøringshovedets vinkel til dine rengøringsbehov. Maskinen har følgende indstillingsmuligheder:



For brugere på op til 177 cm.



For brugere højere end 178 cm.



Til anvendelse under objekter, fx bænke.

1. Tryk på oplåsningstasten rengøringshoved.
2. Indstil rengøringshovedet.

Figur L

Isætning af batteriet

BEMÆRK

Snavsede kontakter

Skader på apparat og batteri

Kontrollér batteriholderen og kontakterne for snavs inden isætning, og rengør dem eventuelt.

Figur M

1. Skub batteriet ind i holderen, til det går tydeligt i indgreb.

Udtagning af batteriet

⚠ ADVARSEL

Ukontrolleret start

Risiko for tilskadecomst

Tag batteripakken ud af apparatet under pauser og før service- og vedligeholdelsesarbejde.

Figur N

1. Tryk på sikkerhedstasten.
2. Tag batteriet ud af apparatet.

Drift

Start af maskinen

Du skal trykke på sikkerhedstasten for at frigive maskinkontakten (sikkerhedsfunktion). Først da kan maskinen tændes på maskinkontakten.

1. Tryk på oplåsningstasten maskinkontakt.

Figur O

2. Tryk på maskinkontakten samtidig. Maskinen starter.
3. Slip oplåsningstasten maskinkontakt. Maskinen kører stadigvæk.
4. Slip maskinkontakten. Maskinen stopper.

Fjernelse af ukrudt

Obs

Vær opmærksom på, at maskinen fjerner ukrudtet i overfladen. Det fjerner ikke rødderne.

Obs

Vi anbefaler, at maskinen altid holdes vandret og lidt på skrå under anvendelse. Anvendelse i lodret stilling kan resultere i hurtigere slitage af børstebåndet.

Den skånsomme nylonbørste kan fjerne et bredt spekter af ukrudtstyper fra og mellem stort set alle hårde flader. Afhængig af ydre påvirkninger (luftfugtighed, jordens fugtighed og omgivelsestemperatur) kan rengøringsresultatet dog variere.

BEMÆRK

Risiko for beskadigelse

Skrub ikke med maskinen, og brug ikke børstens sikkerhedsafdækningen til at kradsede med. Maskinen kan tage skade

1. Før maskinen hen over den flade, der skal rengøres, med langsomme bevægelser, let vinklet og uden at udøve tryk. Før ikke maskinen fladt hen over fladen.

Figur P

2. Hårdnakket bevoksning bearbejdes flere gange og langsomt.
3. Ved bearbejdning af fuger kan maskinen holdes i siderne af det andet håndgreb og dermed vippes let. Vær opmærksom på, at evt. løst fugemateriale fjernes.

Transport

⚠ FORSIGTIG

Manglende overholdelse af vægten

Fare for kvæstelser og beskadigelse

Vær opmærksom på maskinens vægt ved transporten.

Opbevaring

⚠ FORSIGTIG

Manglende overholdelse af vægten

Fare for kvæstelser og beskadigelse

Vær opmærksom på maskinens vægt ved opbevaring.

Korrekt opbevaring af maskinen

Hæng maskinen op på en krog i håndgrebet ved opbevaring. Du kan også stille maskinen på sikkerhedsafdækningens kant.

BEMÆRK

Risiko for beskadigelse af børsterne

Stil aldrig maskinen, så den hviler på børsterne.

Pleje og vedligeholdelse

Udskiftning af børstebånd

Obs

Børstebåndet skal udskiftes, når børsterne udviser tegn på slid.

1. Fjern batteripakken fra maskinen.
2. Drej børstebåndholderens låsegreb med uret, og fjern det.

Figur G

3. Træk det slidte børstebånd ud ved udtagningshjælpen.
4. Saml det nye børstebånd til en krans ved at få kuglen til at gå i indgreb i udsparingen.

Figur H

5. Læg børstekransen i holderen.

Figur I

6. Påsæt styreguiden inklusive låseafdækning til børstebånd, og fastgør ved at dreje mod uret.

Figur J

Udskiftning af sikkerhedsafdækning

⚠ ADVARSEL

Fare for kvæstelser pga. partikler, der slynges op i luften

Anvend kun ukrudtsfjernerer med intakt sikkerhedsafdækning.

Sikkerhedsafdækningen skal udskiftes, når den udviser tegn på slid såsom revner eller brud.

1. Afmonter børstebåndet.
2. Løsn sikkerhedsafdækningens lås med en skruetrækker med flad kærve.

Figur Q

3. Træk sikkerhedsafdækningen bagud og væk.
4. Påsæt den nye sikkerhedsafdækning, så den går i indgreb, se kapitel Montering.

Rengøring

Batteripakken skal fjernes fra apparatet før rengøring.

BEMÆRK

Fagligt ukorrekt rengøring

Skader på apparatet

Apparatet må ikke rengøres med slange eller højtryksvandstråle.

Brug ikke aggressive rengøringsmidler.

Bank ikke børsten mod jorden.

1. Tag batteripakken af.
2. Fjern planterester med en børste.
3. Rengør apparatet med en fugtig klud.

Afmontering af tohåndsgrebet

Figur R

Tohåndsgrebet kan afmonteres med henblik på reparation.

1. Løsn tohåndsgrebets lås med en skrue-trækker med flad kærve.
2. Før tohåndsgrebet nedad og ud af holderen.

Sørg for, at tohåndsgrebet går sikkert i indgreb, når det monteres igen.

Hjælp ved fejl

Fejl skyldes ofte enkle årsager, som du selv kan afhjælpes ved hjælp af følgende oversigt. I tvivlstilfælde eller ved fejl, der ikke nævnes her, skal du kontakte den autoriserede kundeservice.

Jo ældre batteripakken er, desto mere forringes dens kapacitet – også på trods af omhyggelig pleje, og selv i fuldt opladet tilstand kan den fulde driftstid ikke opnås længere. Dette er dog ikke nogen mangel eller fejl.

Apparatet starter ikke

Batteripakken er ikke sat korrekt i.

1. Skub batteripakken ind i holderen, til den går i indgreb.

Batteripakken er afladet.

1. Oplad batteripakken.
- Batteripakken er i dvaletilstand.

1. Tryk i længere tid eller endnu en gang på apparatkontakten.

Batteripakken er defekt.

1. Udskift batteripakken.

Maskinen starter ikke

Børstebåndet er blokeret / Maskinen er overbelastet / Motorbeskyttelsen er udløst.

1. Lad maskinen køle af i nogle minutter.
2. Udvøv mindre tryk på maskinen under brug

Apparatet stopper under drift

Batteriet er overophedet

- Afbryd arbejdet, og lad batteriet køle af til det tilladte temperaturområde. Dette kan tage nogle minutter.

Utilstrækkeligt rengøringsresultat

Slidte børster

- Udskift børstebåndet.

Låseafdækning til børstebånd inklusive styreguiden kan ikke åbnes

Snavs

1. Fjern batteripakken.
2. Indfør en skruetrækker med lige kærvi i styreguidens udsparring.

Figur S

3. Brug skruetrækkerens håndtag til at dreje børstens sikkerhedsafdækning mod symbolet "lås åben".

Garanti

I de enkelte lande gælder de af vore forhandlere fastlagte garantibetingelser.

Eventuelle fejl på maskinen afhjælpes gratis inden for garantien, såfremt fejlen kan tilskrives en materiale- eller produktionsfejl.

Hvis du ønsker at gøre garantien gældende, bedes du henvende dig til sin forhandler eller nærmeste kundeservice medbringende kvittering for købet.

(Se adressen på bagsiden)

Tekniske data

	WRE 18-55	WRE 18-55	Battery Set
Effektdata maskine			
Batteritype	-	Battery Power 18/25	
Driftsspænding	V	18	18
Børsteomdrejningstal	1/min	2300-2800	2300-2800
Børstediameter	mm	180	180
Børstemateriale		Nylon	Nylon
Mål og vægt			
Vægt	kg	2,8	3,3
Længde x bredde x højde	mm	1370 x 230 x 380	1370 x 230 x 380
Beregnete værdier			
Hånd-arm-vibrationsværdi	m/s^2	3,2	3,2
Usikkerhed K	m/s^2	0,5	0,5
Lydtryksniveau	dB(A)	71	71
Usikkerhed K_{pA}	dB(A)	2	2
Lydeffektniveau L	dB(A)	87	87
W_A + usikkerhed K_{WA}			

Der tages forbehold for tekniske ændringer.

EU-overensstemmelses- erklæring

Hermed erklærer vi, at nedenstående maskine på grund af sin udformning og konstruktion i den udførelse, i hvilken den sælges af os, overholder EU-direktivernes relevante, grundlæggende sikkerheds- og sundhedsmæssige krav. Hvis maskinen ændres uden aftale med os, mister denne attest sin gyldighed.

Produkt: Ukrudtsfjerner

Type: WRE18-55 Battery

Relevante EU-direktiver

2006/42/EF (+2009/127/EF)

2014/30/EU

2011/65/EU

2000/14/EF

Anvendte harmoniserede standarder

EN 60335-1

EN 62233: 2008

EN 55014-1: 2006+A2: 2011

EN 55014-2

EN 50581

Anvendt overensstemmelsesvurderingsproces

2000/14/EF: Tillæg V

Lydeffektniveau dB(A)

Målt: 83

Garanteret: 87

Underskriverne handler på bestyrelsens vegne og med dennes fuldmagt.

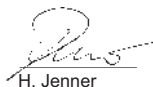

H. Jenner
Chairman of the Board of Management



S. Reiser
Director Regulatory Affairs & Certification

Dokumentationsbefuldmægtiget: S. Reiser

Alfred Kärcher SE & Co. KG

Alfred-Kärcher-Str. 28 - 40

71364 Winnenden (Germany)

Tlf.: +49 7195 14-0



Fax: +49 7195 14-2212

Winnenden, 2020/01/01

Indhold

Generelle merknader	55
Sikkerhetsanvisninger	55
Batteri / lader	56
Forskriftsmessig bruk	56
Miljøvern	56
Tilbehør og reservedeler	56
Leveringsomfang	56
Sikkerhetsinnretninger	56
Symboler på apparatet	57
Beskrivelse av apparatet	57
Montering	57
Igangsetting	57
Drift	58
Transport	58
Lagring	58
Stell og vedlikehold	59
Bistand ved feil	59
Garanti	60
Tekniske data	60
EU-samsvarserklæring	61

Generelle merknader

  Før du tar i bruk apparatet første gang, må du lese og følge den originale driftsveiledningen. Oppbevar den originale driftsveiledningen til senere bruk eller for annen eier.

Sikkerhetsanvisninger

Generelle sikkerhetsinstrukser

 **FARE** ● Fare for kvelning. Hold innpakningsfolien vekke fra barn.

 **ADVARSEL** ● Personer med reduserte fysiske, sensoriske eller mentale evner, eller med mangel på erfaring og kunnskap, kan bare bruke apparatet under korrekt tilsyn av eller med instruksjon fra en sikkerhetsansvarlig person og dermed forstår farene ved apparatet. ● Barn må ikke betjene apparatet. ● Barn skal holdes under tilsyn for å sikre at de ikke leker med apparatet. **Merknad** ● Ikke bruk apparatet dersom andre personer eller dyr oppholder seg i arbeidsområdet.

Sikkerhetsanvisninger

- Dypp aldri apparatet helt ned i væsker.
- Bruk apparatet kun i områder utendørs.
- Kontroller apparatet regelmessig for skader. Ved synlige skader må ikke apparatet tas i bruk lenger.
- Før du påbegynner arbeidet må du sjekke at det ikke ligger sand, steiner eller løse gjenstander på overflaten som skal rengjøres. Disse kan slynges ut eller skade overflaten og apparatet under rengjøringen.
- Ta hensyn til apparatets tilbakeslag ved drift. Når apparatet er slått på, kan det bevege seg ukontrollert fram og tilbake. Hold apparatet godt fast og sørg for at du står støtt.
- Ikke bruk apparatet i nærheten av apparater som står under spenning.
- Ta hensyn til sikkerhetsanvisningene som følger med batteripakken, og hand-le deretter.

Batteri / lader

Les og ta hensyn til bruksanvisningene og sikkerhetshenvisningene for håndtering av batteriet og laderen.

Forskriftsmessig bruk

⚠ ADVARSEL

Fare for personskader forårsaket av partikler som slynges ut

Bruk ugressfjernerer kun med intakt beskyttelsesdeksel.

Apparatet brukes til overfladisk fjerning av mose og ugress fra fuger og forskjellige overflater, som f.eks. belegningsstein, betongheller med frilagt stein, og fliser. Dette apparatet skal kun brukes til private formål.

Teleskopstangen og det svingbare rengjøringshodet kan tilpasses ulike kroppshøyder.

Forutsigbar feil bruk

All bruk som ikke er faller inn under tiltenkt bruk er forbudt.

Brukeren er ansvarlig for skader som oppstår på grunn av ikke tiltenkt bruk.

Miljøvern



Materialet i emballasjen kan resirkuleres. Kvitt deg med emballasjen på miljøvennlig måte.



Elektriske og elektroniske apparater inneholder verdifulle resirkulerbare materialer og ofte deler batterier, batteripakker eller olje. Disse kan utgjøre en potensiell fare for helse og miljø ved feil bruk eller feil avfallsbehandling. Disse delene er imidlertid nødvendige for korrekt drift av apparatet. Apparater merket med dette symbolet skal ikke kastes i husholdningsavfallet.

Anvisninger om innhold (REACH)

Aktuell informasjon om stoffene i innholdet finner du under: www.kaercher.com/REACH

Tilbehør og reservedeler

Bruk bare originalt tilbehør og originale reservedeler; de garanterer for en sikker og problemfri drift av apparatet.

Informasjon om tilbehør og reservedeler finner du på www.kaercher.com.

Leveringsomfang

Apparatets leveringsomfang er vist på emballasjen. Kontroller at innholdet i pakken er komplett når du pakker ut. Manglende tilbehør eller transportskader skal meldes til forhandleren.

Sikkerhetsinnretninger

Beskyttelsestildekning børste

Figur B

Beskyttelsestildekningen forhindrer at brukeren eller personer som oppholder seg i nærheten skades av partikler som slynges ut.

Symboler på apparatet



Advarsel mot objekter som slynges ut.

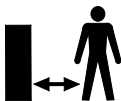

Hold andre personer unna arbeidsområdet.



Bruk egnet hørselsvern og vernebrille ved drift av apparatet.



Beskytt apparatet mot regn og vannsprut.



For brukere som er opp til 177 cm høye.



For brukere som er høyere enn 178 cm.



For bruk under gjenstander, f.eks. en benk.



Rotasjonsretning for åpning av dekslet til børstebåndet.



Rotasjonsretning for lukking av dekslet til børstebåndet.

Beskrivelse av apparatet

Bilde, se grafikksider

Figur A

- 1 Roterende nylonbørste
- 2 Svingbart rengjøringshode
- 3 Frigjøringsknapp svingbart rengjøringshode
- 4 Teleskopstang
- 5 Ekstra håndtak
- 6 Frigjøringsknapp teleskopstang
- 7 Låseknapp apparatbryter
- 8 Håndtak
- 9 Apparatbryter
- 10 Holder for batteripakke 18 V Battery Power
- 11 Låseknapp batteri
- 12 Typeskilt
- 13 Beskyttelsestildekning børste
- 14 Føringshjelp med deksel til børstebåndet

Montering

1. Skyv det medfølgende røret med siden som skråner innover, inn i motorhuset. Smekker hørbart på plass.

OBS

Fare for materielle skader

Håndtaket er montert på forhånd og stilt inn på det korteste teleskoptrinnet. Ikke endre innstillingen før teleskopstangen er fullstendig montert.

2. Stikk øvre del av røret inn i holderen på håndtaket, til det smekker hørbart på plass.

Figur C

3. Legg apparatkabelen nedenfra og opp i kabelkanalen i teleskopstangen.

Figur D

4. Skyv det andre håndtaket inn i holderen, til det smekker hørbart på plass.

Figur E

5. Skyv beskyttelsesdekslet inn i holderen, til det smekker hørbart på plass.

Figur F

6. Vri børstebåndholderens låsemekanisme med urviseren og ta den av.

Figur G

7. Sett sammen børstebåndet til en krans ved å smekke det på plass i utsparingene.

Figur H

8. Legg børstekransen i holderen.

Figur I

9. Sett på føringshjelpen, inklusive dekslet til børstebåndet, og vri den mot urviseren.

Figur J

Igangsetting

Stille inn apparatet

Stille inn teleskopstang

Du kan justere lengden på apparatet.

1. Trykk på frigjøringsknappen.
2. Still inn teleskopstangen som du ønsker.

Figur K

Stille inn rengjøringshode

Du kan justere vinkelen på rengjøringshodet. Apparatet har følgende innstillingsmuligheter:



For brukere som er opp til 177 cm høye.



For brukere som er høyere enn 178 cm.



For bruk under gjenstander, f.eks. en benk.

1. Trykk på låseknappen for rengjøringshodet.
2. Still inn rengjøringshodet.

Figur L

Sette inn batteriet

OBS

Skitne kontakter

Skader på apparatet og batteriet

Kontroller at batteriholderen og kontaktene er rene før batteriet settes inn. Rengjør om nødvendig.

Figur M

1. Skyv batteriet inn i holderen til det smekker hørbart på plass.

Ta ut batteriet

⚠ ADVARSEL

Ukontrollert start

Fare for personskader

Ta batteriet ut av apparatet når det ikke er i bruk, samt før reparasjons- og vedlikeholdsarbeid.

Figur N

1. Trykk på frigjøringsknappen.
2. Ta batteriet ut av apparatet.

Drift

Slå på apparatet

Du må trykke på frigjøringsknappen for å låse opp apparatbryteren (sikkerhetsfunksjon). Først da kan apparatet slås på med apparatbryteren.

1. Trykk på låseknappen for apparatbryteren.

Figur O

2. Trykk samtidig på apparatbryteren. Apparatet starter.
3. Slipp opp låseknappen for apparatbryteren. Apparatet går videre.
4. Slipp apparatbryteren. Apparatet stopper.

Fjerne ugress

Merknad

Apparatet fjerner ugresset på overflaten. Det fjerner ikke røttene.

Merknad

Vi anbefaler å bruke apparatet kun i en horisontal, lett vinklet stilling. Vertikal bruk kan føre til raskere slitasje av børstebåndet.

Den skånsomme nylonbørsten kan fjerne en rekke forskjellige ugressstyper fra og mellom nær sagt alle harde overflater. Rengjøringsresultatet kan imidlertid variere avhengig av ytre omstendigheter (luftfuktighet, fuktighet i bakken og omgivelsestemperatur).

OBS

Fare for materielle skader

Ikke skrubd med apparatet eller bruk beskyttelsestildekningen til børsten for å skrape med. Apparatet kan skades

1. Før apparatet med langsomme bevegelser, alltid litt på skrå og uten trykk, over flaten som skal rengjøres. Ikke før apparatet flatt over flaten.

Figur P

2. Hardnakket vegetasjon må bearbeides flere ganger og langsomt.
3. Apparatet kan holdes i sidene på det ekstra håndtaket for å vippe det lett til siden ved bearbeiding av fuger. Vær oppmerksom på at eventuelle løse fugematerialer også vil fjernes under bearbeidingen.

Transport

⚠ FORSIKTIG

Ved ignorering av vekten

Fare for personskader og materielle skader
Ta hensyn til apparatets vekt under transport.

Lagring

⚠ FORSIKTIG

Ved ignorering av vekten

Fare for personskader og materielle skader
Ta hensyn til apparatets vekt ved lagring.

Riktig oppbevaring av apparatet

Heng apparatet etter dets håndtak i opphengnet ved oppbevaring. Du kan også plassere apparatet slik at det står på kanten av beskyttelsesdekselet.

OBS

Fare for skader på børstene

Ikke plasser apparatet slik at det står på børstene.

Stell og vedlikehold

Skifte børstebånd

Merknad

Børstebåndet må skiftes når børstene viser tegn på slitasje.

1. Ta batteriet ut av apparatet.
2. Vri børstebåndholderens låsemekanisme med urviseren og ta den av.

Figur G

3. Trekk ut det slitte børstebåndet ved uttakshjelpen.
4. Sett sammen det nye børstebåndet til en krans ved å smekke det på plass i utsparringene.

Figur H

5. Legg børstekransen i holderen.

Figur I

6. Sett på føringshjelpen, inklusive dekslet til børstebåndet, og vri den mot urviseren.

Figur J

Skifte beskyttelsestildekning

⚠ ADVARSEL

Fare for personskader forårsaket av partikler som slynges ut

Bruk ugressfjernerens kun med intakt beskyttelsesdekselet.

Beskyttelsesdekselet må skiftes når det viser tegn på slitasje, som rifter eller sprekker.

1. Demonter børstebåndet.
2. Løsne låsen på beskyttelsesdekselet med en flat skrutrekker.

Figur Q

3. Trekk av beskyttelsesdekselet i retning bakover.
4. Sett på nytt beskyttelsesdekselet og klikk det på plass, se kapittel Montering.

Rengjøring

Batteriet må tas ut av apparatet før rengjøringen.

OBS

Uriktig rengjøring

Skade på apparatet

Ikke rengjør apparatet med slange- eller høytrykksvannstråle.

Ikke bruk sterke rengjøringsmidler.

Ikke bank ut børsten på bakken.

1. Ta ut batteripakken.
2. Fjern planterester med en børste.
3. Rengjør apparatet med en fuktig klut.

Ta av det ekstra håndtaket

Figur R

Det ekstra håndtaket kan tas av ved reparasjoner.

1. Løsne låsen på det ekstra håndtaket med en flat skrutrekker.
2. Trekk håndtaket nedover og ut av holderen. Når du setter håndtaket på igjen, må du passe på at det går i inngrep.

Bistand ved feil

Feil har oftest enkle årsaker som du selv kan utbedre ved hjelp av følgende oversikt. I tilstilfeller, eller ved driftsforstyrrelser som ikke er nevnt her, kan du kontakte vår autoriserte kundeservice.

Batteripakkens kapasitet forringes ved tiltagende alder, også ved god pleie. Batteripakken vil derfor ikke oppnå full driftstid selv om den er helt oppladet. Dette er ikke en feil.

Apparatet starter ikke

Batteripakken er ikke satt riktig inn.

1. Skyv batteripakken inn i holderen til den smekker på plass.

Batteripakken er tom.

1. Batteripakken er utladet. Batteripakken er i hvilemodus.

1. Trykk lenger eller enda en gang på apparatbryteren.

Batteripakken er defekt.

1. Skift batteripakken.

Børstebånd blokkert / apparatet er overbelastet / motorvernet har løst seg ut.

1. La apparatet avkjøles i noen minutter.
2. Utøv mindre trykk på apparatet under drift

Apparatet stopper under drift

Batteriet er overopphetet

- Avbryt arbeidet og la batteriet avkjøles til under det tillatte temperaturområdet.

Dette kan ta noen minutter.

Utilfredsstillende rengjøringsresultat

Slitte børster

- Skift børstebåndet.

Deksel til børstebånd, inklusive føringshjelp, kan ikke åpnes

Tilsmussing

1. Ta ut batteripakken.
2. Sett en flat skrutebrett i utsparingen på føringshjelpen.

Figur S

3. Ved hjelp av skrutebrettens vektstangvirkning vrir du børste-beskyttelsestilknekingen i retning av symbolet "Lås opp".

Garanti

Vår ansvarlige salgsorganisasjon for det enkelte land har utgitt garantibetingelsene som gjelder i det aktuelle landet. Eventuelle feil på apparatet repareres gratis i garantitiden dersom disse kan føres tilbake til material- eller produksjonsfeil. Ved behov for garantireparasjoner, vennligst henvend deg med kjøpskvitteringen til din forhandler eller nærmeste autoriserte kundeservice. (Se adresse på baksiden)

Tekniske data

		WRE 1 8-55	WRE 1 8- 55 Batt ery Set
Effektspesifikasjoner apparat			
Batteritype	-		Battery Power 18/25
Driftsspennning	V	18	18
Børsteturttall	1/min	2300- 2800	2300- 2800
Børstediameter	mm	180	180
Børstemateriale		Nylon	Nylon
Mål og vekt			
Vekt	kg	2,8	3,3
Lengde x bred- de x høyde	mm	1370 x 230 x 3 80	1370 x 230 x 3 80
Registrerte verdier			
Hånd-arm-vi- brasjonsverdi	m/s ²	3,2	3,2
Usikkerhet K	m/s ²	0,5	0,5
Lydtryknivå	dB(A)	71	71
Usikkerhet K _{pA}	dB(A)	2	2
Lydeffektnivå L _{WA} + usikker- het K _{WA}	dB(A)	87	87

Med forbehold om tekniske endringer.

EU-samsvarserklæring

Vi erklærer herved at maskinen beskrevet nedenfor på grunn av design og konstruksjon, samt i versjonen som vi har markedsført, oppfyller de relevante grunnleggende helse- og sikkerhetskravene i EU-direktivene. Endringer på maskinen uten avtale med oss, gjør at denne erklæringen blir ugyldig.

Produkt: Ugressfjerner

Type: WRE18-55 Battery

Gjeldende EU-direktiver

2006/42/EF (+2009/127/EF)

2014/30/EU

2011/65/EU

2000/14/EF

Anvendte harmoniserte standarder

EN 60335-1

EN 62233: 2008

EN 55014-1: 2006+A2: 2011

EN 55014-2

EN 50581

Anvendte samsvarsvurderingsprosesser

2000/14/EF: Vedlegg V

Lydeffektnivå dB(A)

Målt: 83

Garantert: 87

Undertegnede handler på vegne av og med fullmakt fra styret.

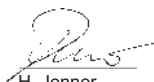

H. Jenner

Chairman of the Board of Management



S. Reiser

Director Regulatory Affairs & Certification

Dokumentasjonsfullmektig: S. Reiser

Alfred Kärcher SE & Co. KG

Alfred-Kärcher-Str. 28 - 40

71364 Winnenden (Germany)

Tlf.: +49 7195 14-0

Faks: +49 7195 14-2212

Winnenden, 2020/01/01

Innehåll

Allmän informasjon	61
Sikkerhetsanvisninger	61
Batteripaket/laddare	62
Avsedd anvendning	62
Miljøskydd	62
Tillbehør og reservdelar	62
Leveransens omfang	62
Sikkerhetsanordninger	62
Symboler på maskinen	62
Beskrivning av maskinen	63
Montering	63
Idrifttagning	63
Drift	64
Transport	64
Förvaring	64
Skötsel och underhåll	65
Hjälp vid störningar	65
Garanti	66
Tekniska data	66
EU-försäkran om överensstämmelse	66

Allmän informasjon



Läs igenom och följ denna originalbruksanvisning innan du använder maskinen for första gangen. Spara originalbruksanvisningen for senere bruk eller for nästa ägare.

Sikkerhetsanvisninger

Allmänna sikkerhetsanvisninger

⚠ **FARA** ● **Kvævningsrisik.** Håll förpackningsfolier utom räckhåll for barn.

⚠ **VARNING** ● **Personer med nedsatta fysiska, sensoriska eller mentala förmågor eller med bristande erfarenhet och kunskap får endast använda maskinen om de befinner sig under kompetent uppsikt, eller har instruerats av en person som ansvarar for deras säkerhet om hur maskinen används på ett säkert sätt, och om de har förstått de risiker som är förknippade med användningen av maskinen.** ● Maskinen får inte användas av barn. ● Håll uppsikt över barn for att vara säker på att de inte leker med maskinen. **Hänvisning** ● Använd inte apparaten när andra personer eller djur uppehåller sig i arbetsområdet.

Säkerhetsinformation

- Lägg aldrig ner maskinen helt i vätska.
- Använd endast maskinen utomhus.
- Kontrollera regelbundet att maskinen inte har några skador. Använd inte maskinen om den har synliga skador.
- Kontrollera före arbetet att ytan som ska rengöras är fri från sand, stenar eller lösa delar. Vid rengöringen kan dessa slungas iväg eller skada ytan och apparaten.
- Ta hänsyn till apparatens rekyl vid användning. Den tillkopplade maskinen kan röra sig okontrollerat fram och tillbaka. Håll fast apparaten ordentligt och se till att du står stadigt.
- Använd inte apparaten i närheten av strömförande apparater.
- Observera säkerhetsinformationen som medföljer batteripaketet och följ den.

Batteripaket/laddare

Läs och observera bruks- och säkerhetsanvisningarna avseende batteriets och laddarens hantering.

Avsedd användning

⚠ VARNING

Risk för personskador p.g.a. partiklar som slungas upp

Använd ogräsborttagaren endast med intakt stänkskydd.

Maskinen är avsedd för yttlig borttagning av mossa och ogräs från lederna och från olika ytor, bl.a. kompositstenar, tvättade betongplattor, plattor.

Denna maskin får endast användas i privata hushåll.

Teleskopskaftet och det svängbara rengöringshuvudet kan anpassas till olika kroppslängder.

Sannolik felaktig användning

All användning utöver avsett ändamål är otillåten.

Operatören ansvarar för skador som uppstår på grund av felaktig användning.

Miljöskydd



Förpackningsmaterialen kan återvinnas. Avfallshantera förpackningar på ett miljövänligt sätt.



Elektriska och elektroniska maskiner innehåller ofta värdefulla återvinningsbara material och komponenter såsom engångsbatterier, uppladdningsbara batterier och olja, som vid felaktig användning eller felaktig avfallshantering kan utgöra en potentiell risk för människors hälsa och för miljön. Dessa komponenter är dock nödvändiga för att maskinen ska kunna arbeta korrekt. Maskiner som märkts med denna symbol får inte kastas i hushållssoporna.

Information om ämnen (REACH)

Aktuell information om ämnen finns på: www.kaercher.com/REACH

Tillbehör och reservdelar

Använd endast originaltillbehör och originalreservdelar, så att en säker och störningsfri drift av maskinen är garanterad. Information om tillbehör och reservdelar finns på www.kaercher.com.

Leveransens omfattning

Maskinens leveransomfattning är avbildad på förpackningen. Kontrollera att innehållet i leveransen är fullständigt. Kontakta din försäljare om något tillbehör saknas eller om det finns transportskadorna.

Säkerhetsanordningar

Stänkskärm borste

Bild B

Stänkskärmen förhindrar att användaren eller kringstående personer skadas av partiklar som slungas upp.

Symboler på maskinen



Varning för kringflygande föremål.

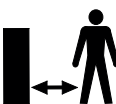

Håll andra personer borta från arbetsområdet.



Använd hörselskydd och skyddsglasögon när du använder apparaten.



Skydda apparaten mot regn och vattenstänk.



För upp till 177 cm långa användare.



För användare längre än 178 cm.



För användning under föremål, t.ex. en bänk.



Vridriktning för att öppna borstbandskåpan.



Vridriktning för att stänga borstbandskåpan.

Beskrivning av maskinen

Bild, se grafiksidor

Bild A

- ① Roterande nylonborste
- ② Svängbart rengöringshuvud
- ③ Frigöringsknapp svängbart rengöringshuvud
- ④ Teleskopskaft
- ⑤ Sekundärhandtag
- ⑥ Teleskopskaftets frigöringsknapp
- ⑦ Strömbrytarens frigöringsknapp
- ⑧ Handtag
- ⑨ Maskinens strömbrytare
- ⑩ Fäste för batteripaket 18 V Battery Power
- ⑪ Batteripaketets frigöringsknapp
- ⑫ Typskylt
- ⑬ Stänkskärm borste
- ⑭ Styrhjälp med borstbandskåpa

Montering

1. Skjut det medföljande röret med den avfasade sidan in i motorhuset.
Det hakar i hörbart.

OBSERVERA

Skaderisk

Handtaget är förmonterat och inställt på det kortaste teleskopsteget. Ändra inte inställ-

ningen förrän teleskopskaftet har monterats helt och hållet.

2. Trä in rörets övre del i handtagets fäste tills den hakar i så det hörs.

Bild C

3. Lägg in apparatkabeln nedifrån och upp i teleskopskaftets kabelkanal.

Bild D

4. Skjut in sekundärhandtaget i fästet tills det hakar i så att det hörs.

Bild E

5. Skjut in stänkskyddet i fästet tills det hakar i så att det hörs.

Bild F

6. Vrid upp borstbandsfästets låshandtag medurs och ta av det.

Bild G

7. Sammanfoga borstbandet till en krans genom att låta kulan haka fast i öppningen.

Bild H

8. Lägg in borstkransen i fästet.

Bild I

9. Sätt på styrhjälpens inklusive borstbandskåpan och vrid igen moturs.

Bild J

Idrifttagning

Ställa in apparaten

Ställa in teleskopskaft

Du kan anpassa apparatens längd efter dina behov.

1. Tryck på frigöringsknappen.
2. Ställ in teleskopskaftet enligt dina önskemål.

Bild K

Ställa in rengöringshuvud

Du kan anpassa rengöringshuvudets vinkel efter dina rengöringskrav. Maskinen har följande inställningsmöjligheter:



För upp till 177 cm långa användare.



För användare längre än 178 cm.



För användning under föremål, t.ex. en bänk.

1. Tryck på rengöringshuvudets frigöringsknapp.

2. Ställ in rengöringshuvudet.

Bild L

Sätta in batteri

OBSERVERA

Smutsiga kontakter

Skador på apparat och batteri

Kontrollera att batterifästet och kontakterna är fria från smuts innan du sätter i dem.

Rengör dem vid behov.

Bild M

1. Skjut in batteriet i fästet tills du hör att det hakar i.

Ta ut batteri

⚠ VARNING

Okontrollerad start

Risk för personskador

Ta ut batteriet ur apparaten under arbetspauserna och före alla underhålls- och skötselarbeten.

Bild N

1. Tryck på frigöringsknappen.
2. Ta ut batteriet ur apparaten.

Drift

Starta maskinen

Tryck på upplåsningen för att frigge strömbrytaren (säkerhetsfunktion). Först då kan apparaten slås på med strömbrytaren.

1. Tryck på strömbrytarens frigöringsknapp.

Bild O

2. Tryck samtidigt på maskinens strömbrytare.
Maskinen startar.
3. Släpp frigöringsknappen till maskinens strömbrytare.
Maskinen fortsätter att gå.
4. Släpp strömbrytaren.
Maskinen stannar.

Rensa ogräs

Hänvisning

Observera att apparaten rensar ogräset på ytan. Den tar inte bort roten.

Hänvisning

Vi rekommenderar att maskinen bara används i en horisontell, lätt vinklad position. Vertikal användning kan medföra ett snabbare slitage av borstbandet.

Den skonsamma nylonborsten kan ta bort ett brett spektrum av ogräsarter från och

mellan så gott som varje hårt underlag. Resultatet av rengöringen kan dock variera, beroende på yttre faktorer (luftfuktighet, markfuktighet och omgivningstemperatur).

OBSERVERA

Skaderisk

Skrubba inte med apparaten eller använd inte borstens stänkskydd för att skrapa. Apparaten kan skadas

1. För apparaten med långsamma rörelser över ytan som ska rengöras. Håll den alltid lätt vinklad och utan att utöva tryck. För apparaten inte plant över ytan.

Bild P

2. Bearbeta envis växtlighet flera gånger och långsamt.
3. För att bearbeta fogar ska apparaten hållas på sidorna av sekundärhandtaget och på så sätt tippas lätt. Observera att löst fogmaterial eventuellt avlägsnas därvid.

Transport

⚠ FÖRSIKTIGHET

Bristande hänsyn till vikt

Risk för personskador och materialskador
Ta hänsyn till maskinens vikt vid transport.

Förvaring

⚠ FÖRSIKTIGHET

Bristande hänsyn till vikt

Risk för personskador och materialskador
Ta hänsyn till maskinens vikt vid förvaring.

Rätt förvaring av apparaten

Häng apparaten på upphängningsöglan i handtaget för förvaringen. Som alternativ kan du ställa apparaten på stänkskyddets kant.

OBSERVERA

Skaderisk för borstarna

Ställ inte ned maskinen på borstarna.

Skötsel och underhåll

Byta borstband

Hänvisning

Borstbandet måste bytas när det finns tecken på slitage på borstarna.

1. Ta ut batteripaketet ur apparaten.
2. Vrid upp borstbandsfästets låshandtag medurs och ta av det.

Bild G

3. Dra ut det utslitna borstbandet på uttagningshjälpen.
4. Sammanfoga det nya borstbandet till en krans genom att låta kulan haka fast i öppningen.

Bild H

5. Lägg in borstkransen i fästet.

Bild I

6. Sätt på styrhjälpens inklusive borstbandskåpan och vrid igen moturs.

Bild J

Byta stänkskydd

⚠ VARNING

Risk för personskador p.g.a. partiklar som slungas upp

Använd ogräsborttagaren endast med intakt stänkskydd.

Stänkskyddet måste bytas när det uppvisar tecken på slitage som t.ex. sprickor eller brott.

1. Ta bort borstbandet.
2. Lossa stänkskyddets låsning med en platt skruvmejsel.

Bild Q

3. Dra loss stänkskyddet bakåt.
4. Trä på det nya stänkskyddet och låt det haka fast, se kapitlet Montering.

Rengöring

Batteripaketet måste tas ut ur apparaten före rengöring.

OBSERVERA

Felaktig rengöring

Skador på maskinen

Rengör inte maskinen med slang- eller högtrycksvattenstråle.

Använd inte aggressiva rengöringsmedel.

Knacka inte ur borsten på marken.

1. Ta ut batteripaketet.
2. Ta bort växtrester med en borste.
3. Torka av apparaten med en fuktig trasa.

Ta av sekundärhandtaget

Bild R

Sekundärhandtaget kan tas av för reparationsändamål.

1. Lossa sekundärhandtagets låsning med en platt skruvmejsel.
2. Dra sekundärhandtaget nedåt ur hållaren. Kontrollera att sekundärhandtaget hakar i ordentligt när du monterar tillbaka det.

Hjälp vid störningar

Störningar har ofta enkla orsaker, som du kan åtgärda på egen hand med hjälp av översikten nedan. I tveksamma fall eller vid störningar som inte anges här, kontakta auktoriserad kundtjänst.

Med stigande ålder kommer batteripaketets kapacitet att reduceras även vid bra hantering och full drifttid kommer då inte längre att uppnås vid full laddning. Detta är inte ett fel.

Apparaten startar inte

Batteripaketet är felaktigt insatt.

1. Skjut in batteripaketet i fästet tills du hör att det hakar i.

Batteripaketet är urladdat.

1. Ladda upp batteripaketet.

Batteripaketet är i viloläge.

1. Tryck på strömbrytaren en längre tid eller en andra gång.

Batteripaketet är defekt.

1. Byt ut batteripaketet.

Maskinen startar inte

Borstbandet är blockerat/apparaten är överbelastat/motorskyddet har löst ut.

1. Låt apparaten svalna i några minuter.
2. Utöva mindre tryck på apparaten vid användning

Apparaten stannar under drift

Batteriet är överhettat

- Gör ett avbrott i arbetet och låt batteriet svalna tills det är under det tillåtna temperaturområdet. Det kan ta några minuter.

Otillfredsställande resultat av rengöring

Utslitna borstar

- Byt ut borstbandet.

Borstbandskåpan inklusive styrhjälp kan inte öppnas

Smuts

1. Ta ut batteripaketet.

- Sätt i en platt skruvmejsel i styrhjälpens öppning.
Bild S
- Vrid borstens stänkskydd i riktning mot symbolen "lås öppet" med hjälp av skruvmejselns hävstångseffekt.

Garanti

I respektive land gäller de garantivillkor som publicerats av våra auktoriserade distributörer. Eventuella fel på maskinen repareras utan kostnad inom garantifristen, under förutsättning att det orsakats av ett material- eller tillverkningsfel. I frågor som gäller garantin ska du vända dig med kvitto till inköpsstället eller närmaste, auktoriserad kundtjänst.

(Se baksidan för adress)

Tekniska data

		WRE 18-8-55	WRE 18-55 Battery Set
Effektdata maskin			
Typ av batteripaket	-		Battery Power 18/25
Driftspänning	V	18	18
Borstvarvtal	1/min	2300-2800	2300-2800
Borstdiameter	mm	180	180
Borstmaterial		Nylon	Nylon
Mått och vikter			
Vikt	kg	2,8	3,3
Längd x bredd x höjd	mm	1370 x 230 x 380	1370 x 230 x 380
Fastställda värden			
Hand-arm-vibrationsvärde	m/s^2	3,2	3,2
Osäkerhet K	m/s^2	0,5	0,5
Ljudtrycksnivå	dB(A)	71	71
Osäkerhet K_{pA}	dB(A)	2	2
Ljudeffektnivå L_{WA} + Osäkerhet K_{WA}	dB(A)	87	87

Med förbehåll för tekniska ändringar.

EU-försäkringen om överensstämmelse

Härmed förklarar vi att nedan angiven maskin genom sin utformning och konstruktionstyp samt i det utförande som marknadsförs av oss uppfyller gällande grundläggande säkerhets- och hälsokrav i EU-direktivet. Denna försäkringen upphör att gälla om maskinen ändras utan att detta har godkänts av oss.

Produkt: Ogräsborttagare

Typ: WRE18-55 Battery

Gällande EU-direktiv

2006/42/EG (+2009/127/EG)

2014/30/EU

2011/65/EU

2000/14/EG

Tillämpade harmoniserade standarder

EN 60335-1

EN 62233: 2008

EN 55014-1: 2006+A2: 2011

EN 55014-2

EN 50581

Tillämpad konformitetsbedömningsprocedur

2000/14/EG: Bilaga V

Ljudeffektnivå dB(A)

Uppmätt: 83

Garanterad: 87

Undertecknande agerar på uppdrag av och med styrelsens godkännande.

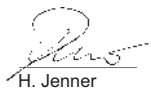

H. Jenner

Chairman of the Board of Management



S. Reiser

Director Regulatory Affairs & Certification

Dokumentationsbefullmäktigad: S. Reiser

Alfred Kärcher SE & Co. KG

Alfred-Kärcher-Str. 28 - 40

D-71364 Winnenden (Germany)

Tfn: +49 7195 14-0

Fax: +49 7195 14-2212

Winnenden, 2020/01/01

Sisältö

Yleisiä ohjeita.....	67
Turvallisuusohjeet.....	67
Akku / laturi.....	67
Määräystenmukainen käyttö.....	67
Ympäristönsuojelu.....	68
Lisävarusteet ja varaosat.....	68
Toimituksen sisältö.....	68
Turvalaitteet.....	68
Laitteessa olevat symbolit.....	68
Laitekuvaus.....	68
Asennus.....	69
Käyttöönotto.....	69
Käyttö.....	69
Kuljetus.....	70
Varastointi.....	70
Hoito ja huolto.....	70
Ohjeet häiriötilanteissa.....	71
Takuu.....	71
Tekniset tiedot.....	71
EU-vaatimustenmukaisuus-vakuutus.....	72

Yleisiä ohjeita



Lue ennen laitteen ensimmäistä käyttöä tämä käyttöohje ja toimi sen mukaan. Säilytä käyttöohje myöhempää käyttöä tai laitteen seuraavaa omistajaa varten.

Turvallisuusohjeet

Yleiset turvallisuusohjeet

⚠ VAARA ● Tukehtumisvaara. Pidä pakkauskalvot pois lasten ulottuvilta.

⚠ VAROITUS ● Henkilöt, joilla on vajaavaiset ruumiilliset, aistilliset tai henkiset ominaisuudet tai puutteita kokemuksessa ja tietämyksessä, saavat käyttää tätä laitetta vain siinä tapauksessa, että he ovat oikein valvonnan alaisia tai ovat saaneet opastuksen heidän turvallisuudestaan vastaavan henkilön toimesta laitteen turvalliseen käyttämiseen ja ovat ymmärtäneet sen käyttöön liittyvät vaarat. ● Lapset eivät sas käyttäjä laitetta. ● Valvo lapsia sen varmistamiseksi, että he eivät leiki laitteella. **Huomautus** ● Älä käytä laitetta, jos työskentelyalueella on muita ihmisiä tai eläimiä.

Turvallisuusohjeet

- Älä koskaan upota laitetta kokonaan nesteeseen.
- Käytä laitetta vain ulkotiloissa.
- Tarkasta laite säännöllisesti vaurioiden varalta. Jos laitteessa on näkyviä vaurioita, älä enää käytä sitä.
- Varmista ennen töitä, että puhdistettavalla pinnalla ei ole hiekkaa, kiviä eikä irrallisia esineitä. Ne voivat sinkoilla ympäriinsä puhdistuksen aikana tai pinta ja laite voivat vaurioitua.
- Huomioi käytettäessä laitteen takaisinisku. Päällekytketty laite voi liikkua edestakaisin hallitsemattomasti. Pidä laitteesta tiukasti kiinni ja huolehdi tukevasta asennosta.
- Älä käytä laitetta jännitteisten laitteiden lähellä.
- Huomioi akun mukana toimitetut turvallisuusohjeet ja toimi niiden mukaisesti.

Akku / laturi

Lue akkujen ja latureiden käyttöohjeet ja niiden käsittelyä koskevat turvallisuusohjeet ja noudata niitä.

Määräystenmukainen käyttö

⚠ VAROITUS

Korkealle sinkoilevien kappaleiden aiheuttama loukkaantumisvaara

Käytä rikkaruohonpoistinta vain sopivan suojakuvun kanssa.

Laitte on tarkoitettu sammaleen ja rikkaruohojen poistamiseen saumoista ja erilaisilta pinnoilta, kuten sidoskivistä, pesubetonilaatoista ja kivilaatoista.

Käytä tätä laitetta vain yksityisessä kotitaloudessa.

Teleskooppivarren ja kääntyvän puhdistuspään ansiosta laitteen voi mukauttaa erikoisille käyttäjille.

Ennakoitavissa oleva virheellinen käyttö

Kaikki muu kuin tarkoituksenmukainen käyttö on kielletty.

Käyttäjä on vastuussa vaurioista, jotka aiheutuvat muusta kuin tarkoituksenmukaisesta käytöstä.

Ympäristönsuojelu



Pakkausmateriaalit ovat kierrätettäviä. Hävitä pakkaukset ympäristöystävällisesti.



Sähkö- ja elektroniikkalaitteet sisältävät arvokkaita kierrätettäviä materiaaleja tai rakenneosia kuten paristoja, akkuja tai öljyjä, jotka väärin käsiteltyinä tai väärin hävitettyinä voivat aiheuttaa mahdollisia vaaroja ihmisten terveydelle ja ympäristölle. Nämä rakenneosat ovat kuitenkin välttämättömiä laitteen asianmukaista käyttöä varten. Tällä symbolilla merkityjä laitteita ei saa hävittää tavallisena talousjätteenä.

Sisältöaineita koskevia ohjeita (REACH)

Päivitettyjä tietoja sisältöaineista löytyy osoitteesta: www.kaercher.com/REACH

Lisävarusteet ja varaosat

Käytä vain alkuperäisiä lisävarusteita ja alkuperäisiä varaosia, sillä ne varmistavat laitteen turvallisen ja häiriöttömän käytön. Tietoja lisävarusteista ja varaosista löytyy osoitteesta www.kaercher.com.

Toimituksen sisältö

Laitteen toimituksen sisältö on kuvattu pakkauksessa. Tarkasta laitetta pakkauksesta purkaessasi pakkauksen sisällön täydellisyys. Jos lisävarusteita puuttuu tai havaitset kuljetusvahinkoja, ilmoita tästä jälleenmyyjälle.

Turvalaitteet

Harjan suojus

Kuva B

Suojus estää korkealle sinkoilevien kappa-leiden aiheuttamat käyttäjän tai lähistöllä olevien henkilöiden loukkaantumiset.

Laitteessa olevat symbolit



Ympäriinsä sinkoilevia esineitä koskeva varoitus.

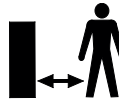

Pidä muut henkilöt kaukana työskentelyalueelta.



Käytä laitetta käytettäessä asianmukaisia kuulonsuojaimia ja suojalaseja.



Suojaa laite sateelta ja roiskevedeltä.



Käyttäjille, joiden pituus on enintään 177 cm.



Käyttäjille, joiden pituus on yli 178 cm.



Soveltuu käytettäväksi esineiden, esim. penkkien, alla.



Kiertosuunta harjashihnan lukituskanan avaamiseksi.



Kiertosuunta harjashihnan lukituskanan sulkemiseksi.

Laitekuvas

Katso kuva kuvitussivuilta

Kuva A

- ① Pyörivä nailonharja
- ② Kääntyvä puhdistuspää
- ③ Kääntyvän puhdistuspään vapautuspainike
- ④ Teleskooppivarsi
- ⑤ Lisäkahva
- ⑥ Teleskooppivarren vapautuspainike
- ⑦ Laitekytkimen vapautuspainike
- ⑧ Kahva
- ⑨ Laitekytkin
- ⑩ 18 V Battery Power -akun kiinnityskohta
- ⑪ Akun vapautuspainike
- ⑫ Tyypikilpi
- ⑬ Harjan suojus
- ⑭ Ohjaustuki ja harjashihnan lukituskansi

Asennus

1. Työnnä toimitukseen kuuluva viistoreunainen putki moottorikoteloon. Lukkiutuu kuuluvasti.

HUOMIO

Vaurioitumisvaara

Kahva on esiasennettu ja säädetty lyhyimpään teleskooppiasentoon. Älä muuta asentoa ennen kuin teleskooppivarren asennus on tehty loppuun.

2. Työnnä putken yläosa kahvan kiinnityskohtaan, kunnes se lukittuu kuuluvasti.

Kuva C

3. Aseta laitteen johto teleskooppivarren johtokanavaan alhaalta ylöspäin.

Kuva D

4. Työnnä toisen käden kahva kiinnityskohtaan, kunnes se lukittuu kuuluvasti.

Kuva E

5. Työnnä suojus kiinnityskohtaan, kunnes se lukittuu kuuluvasti.

Kuva F

6. Käännä harjashihnan pidikkeen lukituskiinnikettä myötöpäivään ja irrota se.

Kuva G

7. Yhdistä harjashihna kehäksi napsauttamalla kuula syvennykseen.

Kuva H

8. Aseta harjaskehä pidikkeeseen.

Kuva I

9. Aseta ohjaustuki harjashihnan lukituskannen kanssa paikalleen ja kierrä se kiinni vastapäivään.

Kuva J

Käyttöönotto

Laitteen säätäminen

Teleskooppivarren säätäminen

Laitteen pituutta voi säätää tarpeen mukaan.

1. Paina vapautuspainiketta.
2. Sääda teleskooppivarsi haluamaasi pituuteen.

Kuva K

Puhdistuspään säätäminen

Puhdistuspään asennon voi säätää puhdistustarpeen mukaan. Laitteessa on seuraavat säätömahdollisuudet:



Käyttäjille, joiden pituus on enintään 177 cm.



Käyttäjille, joiden pituus on yli 178 cm.



Soveltuu käytettäväksi esineiden, esim. penkkien, alla.

1. Paina puhdistuspään vapautuspainiketta.
2. Sääda puhdistuspää.

Kuva L

Akun asettaminen paikalleen

HUOMIO

Likaiset koskettimet

*Vaurioita laitteessa ja akussa
Tarkasta ennen käyttöä, onko akun kiinnityskohdassa ja koskettimissa likaa, ja tarvittaessa puhdista ne.*

Kuva M

1. Työnnä akku kiinnityskohtaan, kunnes se lukittuu kuuluvasti.

Akun irrottaminen

△ VAROITUS

Tahaton käynnistyminen

Loukkaantumisvaara

Ota akku pois laitteesta taukojen ajaksi sekä ennen huolto- ja hoitotoita.

Kuva N

1. Paina vapautuspainiketta.
2. Poista akku laitteesta.

Käyttö

Laitteen kytkeminen päälle

Laitekytkin on ensin vapautettava (turvatoiminto) painamalla vapautuspainiketta. Vasta sen jälkeen laitteen voi kytkeä päälle laitekytkimellä.

1. Paina laitekytkimen vapautuspainiketta.

Kuva O

2. Paina laitekytkintä samanaikaisesti. Laite käynnistyy.
3. Vapauta laitekytkimen vapautuspainike. Laite käy edelleen.
4. Vapauta laitekytkin. Laite pysähtyy.

Rikkaruohojen poistaminen

Huomautus

Huomaa, että laite poistaa rikkaruohot pinnallisesti. Se ei poista juuria.

Huomautus

Suosittelemme, että laitetta käytetään vain vaakasuorassa, hieman kallistetuissa asennossa. Käyttö pystysuorassa asennossa voi johtaa harjashihnan nopeampaan kulumiseen.

Hellävarainen nailonharja pystyy poistamaan monia erilaisia rikkaruoholajeja lähes kaikilta kovilta pinnoilta ja niiden väleistä. Puhdistustulos voi kuitenkin vaihdella riippuen ulkoisista tekijöistä (ilmankosteus, alustan kosteus ja ympäristön lämpötila).

HUOMIO

Vaurioitumisvaara

Laitteella ei saa hangata eikä harjan suojusta saa käyttää raapimiseen. Laite voi vaurioitua

1. Ohjaa laitetta hitailla liikkeillä aina pienessä kulmassa puhdistettavan pinnan yläpuolella. Älä paina laitetta pintaa vasten. Älä kuljeta laitetta suorassa pinnan yli.

Kuva P

2. Käsittele tiukassa oleva kasvusto useita kertoja ja hitaasti.
3. Saumoja käsiteltäessä laitetta voi pitää kiinni lisäkahvan sivuilta, jolloin laite on hieman kallistuneena. Huomaa, että irrallista saumamateriaalia saattaa irrota samalla.

Kuljetus

△ VARO

Jos painoa ei oteta huomioon

Loukkaantumis- ja vaurioitumisvaara
Huomioi kuljetettaessa laitteen paino.

Varastointi

△ VARO

Jos painoa ei oteta huomioon

Loukkaantumis- ja vaurioitumisvaara
Huomioi varastoitaessa laitteen paino.

Laitteen oikea säilytys

Ripusta laite kahvan ripustussilmukasta säilytyksen ajaksi. Vaihtoehtoisesti voit asettaa laitteen myös suojuksen reunan varaan.

HUOMIO

Harjasten vaurioitumisvaara

Älä aseta laitetta harjasten varaan.

Hoito ja huolto

Harjashihnan vaihto

Huomautus

Harjashihna on vaihdettava, kun harjaksissa näkyy kulumisen merkkejä.

1. Poista akku laitteesta.
2. Käännä harjashihnan pidikkeen lukituskiinnikettä myötäpäivään ja irrota se.

Kuva G

3. Vedä kulunut harjashihna ulos poistovälineen avulla.
4. Yhdistä uusi harjashihna kehäksi napsauttamalla kuula syvennykseen.

Kuva H

5. Aseta harjaskehä pidikkeeseen.
- ### Kuva I
6. Aseta ohjaustuki harjashihnan lukituskannen kanssa paikalleen ja kierrä se kiinni vastapäivään.

Kuva J

Suojuksen vaihto

△ VAROITUS

Korkealle sinkoilevien kappaleiden aiheuttama loukkaantumisvaara

Käytä rikkaruohonpoistinta vain sopivan suojuksen kanssa.

Suojus on vaihdettava, kun siinä näkyy kulumisen merkkejä, kuten halkeamia tai murtumia.

1. Irrota harjashihna.
2. Irrota suojuksen lukitus tasapäärüvitaltalla.

Kuva Q

3. Vedä suojus takakautta pois.
4. Kiinnitä uusi suojus ja napsauta se paikalleen, katso luku Asennus.

Puhdistus

Akku täytyy poistaa laitteesta ennen puhdistusta.

HUOMIO

Epäasianmukainen puhdistus

Laitteen vaurioituminen

Älä puhdistaa laitetta suihkuttamalla letkulla tai suurpaineisella vedellä.

Älä käytä voimakkaita puhdistusaineita.

Älä puhdistaa harjaa koputtamalla sitä maahan.

1. Irrota akku.
2. Poista kasvien jäänteet harjalla.
3. Puhdista laite kostealla liinalla.

Lisäkahvan poistaminen

Kuva R

Lisäkahvan voi irrottaa korjaustöitä varten.

1. Irrota lisäkahvan lukitus tasapääruuvitalta.
2. Vedä lisäkahva alaspäin pois pidikkeestä. Varmista takaisin asennettaessa, että lisäkahva lukittuu tukevasti.

Ohjeet häiriötilanteissa

Häiriöillä on usein yksinkertaisia syitä, jotka voit itse poistaa seuraavan yleiskatsauksen avulla. Ota yhteys valtuutettuun asiakaspalveluun epäselvissä tapauksissa tai jos häiriöitä ei ole tässä mainittu.

Akun vanhetessa sen varauskyky heikenee, vaikka sitä hoidettaisiin hyvin. Näin olen täyttä käyntiaikaa ei enää saavuteta edes täyteen ladattuna. Tämä ei ole osoitus viasta.

Laite ei käynnisty

Akkua ei ole asetettu oikein.

1. Työnnä akku kiinnityskohtaan, kunnes se lukittuu.

Akku on tyhjä.

1. Lataa akku.

Akku on unitilassa.

1. Paina laitekytkintä pidempään tai toisen kerran.

Akku on viallinen.

1. Vaihda akku.

Harjashihna jumittaa / laite on ylikuormittunut / moottorisuojus on irronnut.

1. Anna laitteen jäähtyä muutamia minuutteja.

2. Älä paina laitetta niin voimakkaasti käytön aikana

Laite pysähtyy käytön aikana

Akku on ylikuumentunut

- Keskeytä työ ja anna akun jäähtyä sallitun lämpötila-alueen alapuolelle. Se voi kestää muutamia minuutteja.

Riittämätön puhdistustulos

Kuluneet harjakset

- Vaihda harjashihna.

Harjashihnan lukituskansi, mukaan lukien ohjaustuki, ei avaudu

Likaantuminen

1. Poista akku.
2. Aseta tasapääruuvitalta ohjausavun syvennykseen.

Kuva S

3. Käännä harjasten suojakantta avonaisen lukkosymbolin suuntaan vipuamalla ruuvitaltan avulla.

Takuu

Jokaisessa maassa ovat voimassa vastaavan myyntiyhtiön julkaisemat takuehdot. Korjaamme laitteessa mahdollisesti ilmevät häiriöt takuuajan kuluessa maksutta, jos häiriöiden syynä ovat olleet materiaali- tai valmistusvirheet. Takuutapauksessa pyydämme ottamaan yhteyttä ostotositteen kanssa jälleenmyyjään tai lähimpään valtuutettuun asiakaspalveluun. (Osoite, katso takasivu)

Tekniset tiedot

	WRE 18-55	WRE 18-55 Batter Set
Laitteen tehotiedot		
Akun tyyppi	-	Battery Power 18/25
Käyttöjännite	V 18	18
Harjan pyörimisnopeus	1/ min 2300-2800	2300-2800
Harjan läpimitta	mm 180	180
Harjan materiaali	Nylon	Nylon
Mitat ja painot		
Paino	kg 2,8	3,3

	WRE 18-55	WRE 18-55 Battery Set
Pituus x leveys x korkeus mm	1370 x 230 x 380	1370 x 0 x 380

Määritetyt arvot

Käsi-käsivarsi-tä- rinäarvo	m/s ²	3,2	3,2
Epävarmuus K	m/s ²	0,5	0,5
Äänenpainetaso	dB(A)	71	71
Epävarmuus K _{pA}	dB(A)	2	2
Äänen tehotaso L _{WA} + epävarmuus K _{WA}	dB(A)	87	87

Oikeus teknisiin muutoksiin pidätetään.

EU-vaatimustenmukaisuus- vakuutus

Täten vakuutamme, että jäljempänä kuvatun kone vastaa suunnittelultaan ja rakenteeltaan sekä meidän markkinoille tuomanamme mallina EU-direktiivien olennaisia turvallisuus- ja terveysvaatimuksia. Jos konetta muutetaan ilman meidän hyväksyntäämme, tämän vakuutuksen voimassaolo raukeaa.

Tuote: Rikkaruohonpoistin

Tyyppi: WRE18-55 Battery

Sovellettavat EU-direktiivit

2006/42/EY (+2009/127/EY)

2014/30/EU

2011/65/EU

2000/14/EY

Sovellatut yhdenmukaistetut standardit

EN 60335-1

EN 62233: 2008

EN 55014-1: 2006+A2: 2011

EN 55014-2

EN 50581

Sovellattu vaatimustenmukaisuuden arviointimenettely

2000/14/EY: liite V

Äänen tehotaso dB(A)

Mitattu: 83

Taattu: 87

Allekirjoittaneet toimivat yrityksen johtokunnan puolesta ja sen valtakirjalla.

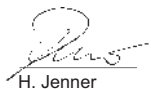

H. Jenner

Chairman of the Board of Management



S. Reiser

Director Regulatory Affairs & Certification

Dokumentointivastaava: S. Reiser

Alfred Kärcher SE & Co. KG

Alfred-Kärcher-Str. 28 - 40

71364 Winnenden (Germany)

Puh.: +49 7195 14-0

Faksi: +49 7195 14-2212

Winnenden, 1.1.2020

Περιεχόμενα

Γενικές υποδείξεις	72
Υποδείξεις ασφαλείας	73
Συστοιχία μπαταριών / Φορτιστής	73
Προβλεπόμενη χρήση	73
Προστασία του περιβάλλοντος	73
Παρελκόμενα και ανταλλακτικά	74
Παραδοτέος εξοπλισμός	74
Διατάξεις ασφαλείας	74
Σύμβολα επάνω στη συσκευή	74
Περιγραφή συσκευής	74
Τοποθέτηση	75
Θέση σε λειτουργία	75
Λειτουργία	76
Μεταφορά	76
Αποθήκευση	76
Φροντίδα και συντήρηση	76
Αντιμετώπιση βλαβών	77
Εγγύηση	78
Τεχνικά στοιχεία	78
Δήλωση συμμόρφωσης ΕΕ	79

Γενικές υποδείξεις



Προτού θέσετε τη συσκευή για πρώτη φορά σε λειτουργία, διαβάστε τις παρούσες οδηγίες χρήσης και ακολουθήστε τις. Φυλάξτε τις αρχικές οδηγίες λειτουργίας για μεταγενέστερη χρήση ή για τον επόμενο ιδιοκτήτη.

Υποδείξεις ασφαλείας

Γενικές υποδείξεις ασφαλείας

Δ ΚΙΝΔΥΝΟΣ ● Κίνδυνος ασφυξίας. Φυλάσσετε τις μεμβράνες συσκευασίας μακριά από παιδιά.

Δ ΠΡΟΕΙΔΟΠΟΙΗΣΗ ● Άτομα με περιορισμένες σωματικές, αισθητηριακές ή νοητικές ικανότητες ή χωρίς επαρκή πείρα και γνώσεις επιτρέπεται να χρησιμοποιούν τη συσκευή μόνο με επίβλεψη ή αν τους έχει εξηγηθεί από άτομο υπεύθυνο για την ασφάλειά τους η ασφαλής χρήση της συσκευής και αν κατανοούν τους κινδύνους που μπορούν να προκύψουν από αυτήν.

- Τα παιδιά δεν επιτρέπεται να χρησιμοποιήσουν τη συσκευή.
- Επιβλέπετε τα παιδιά, ώστε να είστε βέβαιοι ότι δεν παίζουν με τη συσκευή. **Υπόδειξη** ● Μην λειτουργείτε τη συσκευή όταν στο χώρο εργασίας βρίσκονται άλλα άτομα ή ζώα.

Υποδείξεις ασφαλείας

- Ποτέ μη βυθίζετε τη συσκευή εντελώς μέσα σε υγρά.
- Η συσκευή επιτρέπεται να λειτουργεί μόνο σε εξωτερικούς χώρους.
- Εξετάζετε τη συσκευή τακτικά για τυχόν ζημιές ή φθορές. Αν υπάρχουν εμφανείς ζημιές μην χρησιμοποιείτε άλλο τη συσκευή.
- Πριν από την εργασία βεβαιωθείτε πως πάνω στην επιφάνεια που θέλετε να καθαρίσετε δεν υπάρχουν άμμος, πέτρες ή ελεύθερα σωματίδια. Κατά τον καθαρισμό αυτά μπορούν να εκσφενδονιστούν ή να προκαλέσουν ζημιές στην επιφάνεια και στη συσκευή.
- Κατά τη λειτουργία προσέξτε την ανάκρουση της συσκευής. Η ενεργοποιημένη συσκευή μπορεί να κινείται εμπρός και πίσω με ανεξέλεγκτο τρόπο. Κρατήστε γερά τη συσκευή και φροντίστε να στηρίξετε σταθερά.
- Μην λειτουργείτε τη συσκευή κοντά σε συσκευές που βρίσκονται υπό ηλεκτρική τάση.

- Διαβάστε τις παρεχόμενες οδηγίες ασφαλείας της συστοιχίας μπαταριών και ενεργείτε σύμφωνα με αυτές.

Συστοιχία μπαταριών / Φορτιστής

Διαβάστε και τηρείτε τις οδηγίες λειτουργίας και τις υποδείξεις ασφαλείας για τη χρήση της μπαταρίας και του φορτιστή.

Προβλεπόμενη χρήση

Δ ΠΡΟΕΙΔΟΠΟΙΗΣΗ

Κίνδυνος τραυματισμού από εκσφενδονιζόμενα αντικείμενα

Χρησιμοποιήστε το εργαλείο αφαίρεσης ζιζανίων μόνο με το κάλυμμα προστασίας άθικτο.

Η συσκευή προορίζεται για την επιφανειακή αφαίρεση βρύων και ζιζανίων από αρμούς και από διάφορες επιφάνειες, όπως πέτρες σύνδεσης, πλάκες από σκυρόδεμα, κεραμίδια.

Χρησιμοποιείτε τη συσκευή αποκλειστικά για την ιδιωτική σας κατοικία. Η τηλεσκοπική λαβή και η περιστρεφόμενη κεφαλή καθαρισμού μπορούν να προσαρμοστούν σε διαφορετικά μεγέθη σώματος.

Προβλέπιμη λανθασμένη χρήση

Δεν επιτρέπεται καμία μη ενδεδειγμένη χρήση.

Ο χειριστής έχει την ευθύνη για ζημιές που θα προκύψουν από μη ενδεδειγμένη χρήση.

Προστασία του περιβάλλοντος



Τα υλικά συσκευασίας είναι ανακυκλώσιμα. Απορρίψτε τις συσκευασίες με περιβαλλοντικά ορθό τρόπο.



Οι ηλεκτρικές και ηλεκτρονικές συσκευές περιέχουν πολύτιμα ανακυκλώσιμα υλικά και, συχνά,

εξαρτήματα όπως μπαταρίες απλές, επαναφορτιζόμενες ή λάδια, τα οποία σε περίπτωση λανθασμένης χρήσης ή απόρριψης μπορούν να θέσουν σε κίνδυνο την ανθρώπινη υγεία και το περιβάλλον. Ωστόσο, αυτά τα συστατικά είναι

απαραίτητα για τη σωστή λειτουργία της συσκευής. Οι συσκευές που φέρουν αυτό το σύμβολο δεν επιτρέπεται να απορρίπτονται μαζί με τα οικιακά απορρίμματα.

Υποδείξεις σχετικά με συστατικά (REACH)

Ενημερωμένες πληροφορίες σχετικά με τα συστατικά είναι διαθέσιμες στη διεύθυνση: www.kaercher.com/REACH

Παρελκόμενα και ανταλλακτικά

Χρησιμοποιείτε μόνο γνήσια παρελκόμενα και γνήσια ανταλλακτικά, καθώς αυτά εγγυώνται την ασφαλή και απρόσκοπτη λειτουργία της συσκευής.

Πληροφορίες σχετικά με τα παρελκόμενα και τα ανταλλακτικά θα βρείτε στη διεύθυνση www.kaercher.com.

Παραδοτέος εξοπλισμός

Ο παραδοτέος εξοπλισμός της συσκευής απεικονίζεται επάνω στη συσκευασία. Κατά την αφαίρεση από τη συσκευασία ελέγξτε την πληρότητα των περιεχομένων. Σε περίπτωση που λείπουν παρελκόμενα ή έχουν προκληθεί ζημιές κατά τη μεταφορά, ενημερώστε τον προμηθευτή σας.

Διατάξεις ασφαλείας

Προστατευτικό κάλυμμα βούρτσας

Εικόνα Β

Το προστατευτικό κάλυμμα αποτρέπει τον κίνδυνο τραυματισμού του χρήστη και των τριγύρω ατόμων από εκσφενδονιζόμενα σωματίδια.

Σύμβολα επάνω στη συσκευή



Προειδοποίηση για αντικείμενα που εκτοξεύονται.

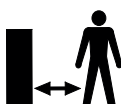

Απομακρύνετε τους παρευρισκόμενους από την περιοχή εργασίας.



Να φοράτε κατάλληλη προστασία ακοής και γυαλιά ασφαλείας κατά τη λειτουργία της συσκευής.



Προστατεύετε τη συσκευή από τη βροχή και ψεκασμό υγρών.



Για χρήστες ύψους μέχρι 177 cm.



Για χρήστες με ύψος μεγαλύτερο από 178 cm.



Για χρήση κάτω από αντικείμενα, π.χ. πάγκο.



Κατεύθυνση περιστροφής για το άνοιγμα του καλύμματος ασφάλισης λωρίδας λεπτών τριχών.



Κατεύθυνση περιστροφής για το κλείσιμο του καλύμματος ασφάλισης λωρίδας λεπτών τριχών.

Περιγραφή συσκευής

Εικόνα βλ. τις σελίδες εικόνων

Εικόνα Α

- 1) Περιστρεφόμενη βούρτσα από νάιλον
- 2) Κατευθυνόμενη κεφαλή καθαρισμού
- 3) Πλήκτρο απασφάλισης κατευθυνόμενης κεφαλής καθαρισμού
- 4) Τηλεσκοπική λαβή
- 5) Δεύτερη χειρολαβή
- 6) Πλήκτρο απασφάλισης τηλεσκοπικής λαβής
- 7) Πλήκτρο απασφάλισης διακόπτη λειτουργίας
- 8) Χειρολαβή
- 9) Διακόπτης λειτουργίας
- 10) Υποδοχή για συστοιχία μπαταριών 18 V Battery Power
- 11) Πλήκτρο απασφάλισης μπαταριών
- 12) Πινακίδα τύπου
- 13) Βούρτσες προστατευτικού καλύμματος
- 14) Βοηθητικός οδηγός με κάλυμμα ασφάλισης λωρίδας χοντρών τριχών

Τοποθέτηση

1. Σπρώξτε τον παρεχόμενο σωλήνα με τη λοξότμητη πλευρά στο περίβλημα του κινητήρα.
Κλειδώνει με χαρακτηριστικό ήχο.

ΠΡΟΣΟΧΗ

Κίνδυνος πρόκλησης ζημιάς

Η χειρολαβή είναι προσυναρμολογημένη και ρυθμισμένη στο μικρότερο τηλεσκοπικό επίπεδο. Μην αλλάζετε τη ρύθμιση έως ότου η τηλεσκοπική λαβή έχει συναρμολογηθεί πλήρως.

2. Τοποθετήστε το πάνω μέρος του σωλήνα στο στήριγμα της χειρολαβής, ώσπου να κλειδώσει με έναν ήχο.

Εικόνα C

3. Τοποθετήστε το καλώδιο της συσκευής από κάτω προς τα πάνω στον αγωγό καλωδίων στη τηλεσκοπική λαβή.

Εικόνα D

4. Σπρώξτε τη δεύτερη χειρολαβή στην υποδοχή, ώσπου να κλειδώσει με έναν ήχο.

Εικόνα E

5. Σπρώξτε το προστατευτικό κάλυμμα στην υποδοχή, ώσπου να κλειδώσει με έναν ήχο.

Εικόνα F

6. Ξεβιδώστε τη λαβή ασφάλισης του στηρίγματος της λωρίδας χοντρών τριχών δεξιόστροφα και αφαιρέστε την.

Εικόνα G

7. Συναρμολογήστε μαζί τη λωρίδα χοντρών τριχών σε ένα παρέμβυσμα, ασφαλιζοντας τη σφαίρα στην εσοχή.

Εικόνα H

8. Τοποθετήστε το παρέμβυσμα χοντρών τριχών στο στήριγμα.

Εικόνα I

9. Τοποθετήστε τον βοηθητικό οδηγό συμπεριλαμβανομένου του καλύμματος ασφάλισης λωρίδας χοντρών τριχών και γυρίστε τον αριστερόστροφα.

Εικόνα J

Θέση σε λειτουργία

Ρύθμιση συσκευής

Ρύθμιση τηλεσκοπικού στελέχους

Μπορείτε να προσαρμόσετε το μήκος της συσκευής στις απαιτήσεις σας.

1. Πιέστε το πλήκτρο απασφάλισης.
2. Ρυθμίστε το τηλεσκοπικό στέλεχος όπως θέλετε.

Εικόνα K

Ρύθμιση κεφαλής καθαρισμού

Μπορείτε να ρυθμίσετε τη γωνία της κεφαλής καθαρισμού ανάλογα με τις ανάγκες σας καθαρισμού. Η συσκευή διαθέτει τις ακόλουθες επιλογές ρύθμισης:



Για χρήστες ύψους μέχρι 177 cm.



Για χρήστες με ύψος μεγαλύτερο από 178 cm.



Για χρήση κάτω από αντικείμενα, π.χ. πάγκο.

1. Πιέστε το πλήκτρο απασφάλισης της κεφαλής καθαρισμού.
2. Ρυθμίστε την κεφαλή καθαρισμού.

Εικόνα L

Τοποθέτηση μπαταριών

ΠΡΟΣΟΧΗ

Λερωμένες επαφές

Ζημιάς στη συσκευή και την μπαταρία. Πριν από τη χρήση ελέγξτε την υποδοχή της μπαταρίας και τις επαφές για ρύπους και, εάν είναι απαραίτητο, καθαρίστε τις.

Εικόνα M

1. Σπρώξτε την μπαταρία στην υποδοχή, ώσπου να κλειδώσει με έναν ήχο.

Αφαίρεση μπαταρίας

⚠ ΠΡΟΕΙΔΟΠΟΙΗΣΗ

Ανεξέλεγκτη λειτουργία

Κίνδυνος τραυματισμού

Κατά τα διαλείμματα και πριν από κάθε εργασία συντήρησης και επισκευής αφαιρείτε την μπαταρία από τη συσκευή.

Εικόνα N

1. Πιέστε το πλήκτρο απασφάλισης.
2. Αφαιρέστε την μπαταρία από τη συσκευή.

Λειτουργία

Ενεργοποίηση συσκευής

Πρέπει να πατήσετε το κουμπί απελευθέρωσης για να απελευθερώσετε τον διακόπτη της συσκευής (λειτουργία ασφαλείας). Μόνο τότε η συσκευή μπορεί να ενεργοποιηθεί χρησιμοποιώντας τον διακόπτη συσκευής.

1. Πιέστε το πλήκτρο απασφάλισης του διακόπτη συσκευής.
Εικόνα Ο
2. Πιέστε ταυτόχρονα τον διακόπτη λειτουργίας.
Η συσκευή αρχίζει να λειτουργεί.
3. Αφήστε το πλήκτρο απασφάλισης του διακόπτη συσκευής.
Η συσκευή συνεχίζει να λειτουργεί.
4. Αφήστε ελεύθερο τον διακόπτη λειτουργίας.
Η συσκευή σταματά.

Αφαίρεση των ζιζανίων

Υπόδειξη

Λάβετε υπόψη ότι η συσκευή αφαιρεί τα ζιζάνια επιφανειακά. Δεν αφαιρεί τη ρίζα.

Υπόδειξη

Συνιστούμε τη χρήση της συσκευής μόνο σε οριζόντια θέση, ελαφρά κεκλιμένη. Η κάθετη χρήση μπορεί να οδηγήσει σε ταχύτερη φθορά της λωρίδας χοντρών τριχών.

Η απαλή βούρτσα από νάilon μπορεί να αφαιρέσει ένα ευρύ φάσμα ζιζανίων από και μεταξύ σχεδόν κάθε σκληρής επιφάνειας. Το αποτέλεσμα καθαρισμού μπορεί, ωστόσο, να ποικίλει ανάλογα με τις εξωτερικές επιδράσεις (υγρασία αέρα, υγρασία δαπέδου και θερμοκρασία περιβάλλοντος).

ΠΡΟΣΟΧΗ

Κίνδυνος πρόκλησης ζημιάς

Μην τρίβετε τη συσκευή ή μην χρησιμοποιείτε το προστατευτικό κάλυμμα της βούρτσας για ξύσιμο. Η συσκευή ενδέχεται να καταστραφεί

1. Προσαρμόστε τη συσκευή με αργές κινήσεις με μικρή γωνία και χωρίς να ασκείται πίεση πάνω στην προς καθαρισμό επιφάνεια. Μην οδηγείτε τη συσκευή επίπεδα πάνω στην επιφάνεια.

Εικόνα Ρ

2. Δουλέψτε στην επίμονη βλάστηση αρκετές φορές και αργά.
3. Για να δουλέψετε στους αρμούς, η συσκευή μπορεί να συγκρατηθεί στις πλευρές της δεύτερης χειρολαβής και, ως εκ τούτου, να είναι ελαφρώς κεκλιμένη. Λάβετε υπόψη ότι μπορεί να αφαιρεθεί το χαλαρό υλικό αρμού.

Μεταφορά

Δ ΠΡΟΣΟΧΗ

Μη τήρηση των οδηγιών σχετικά με το βάρος

Κίνδυνος τραυματισμού και πρόκλησης ζημιών

Κατά τη μεταφορά προσέξτε το βάρος του μηχανήματος.

Αποθήκευση

Δ ΠΡΟΣΟΧΗ

Μη τήρηση των οδηγιών σχετικά με το βάρος

Κίνδυνος τραυματισμού και πρόκλησης ζημιών

Κατά την αποθήκευση προσέξτε το βάρος της συσκευής.

Σωστή αποθήκευση της συσκευής

Κρεμάστε τη συσκευή από τον δακτύλιο αναρτήσεως στη χειρολαβή για αποθήκευση. Εναλλακτικά, μπορείτε να τοποθετήσετε τη συσκευή στην άκρη του προστατευτικού καλύμματος.

ΠΡΟΣΟΧΗ

Κίνδυνος πρόκλησης βλάβης στις χοντρές τρίχες

Μην τοποθετείτε τη συσκευή σε χοντρές τρίχες.

Φροντίδα και συντήρηση

Αλλαγή λωρίδας χοντρών τριχών

Υπόδειξη

Η λωρίδα χοντρών τριχών πρέπει να αντικατασταθεί όταν οι τρίχες παρουσιάζουν σημάδια φθοράς.

1. Αφαιρέστε τη συστοιχία μπαταριών από τη συσκευή.
2. Ξεβιδώστε τη λαβή ασφάλισης του στηρίγματος της λωρίδας χοντρών τριχών δεξιόστροφα και αφαιρέστε την.

Εικόνα Γ

3. Τραβήξτε τη φθαρμένη ταινία των τριχών στο βοήθημα αφαίρεσης.
4. Συναρμολογήστε μαζί τη νέα λωρίδα χοντρών τριχών σε ένα παρέμβυσμα, ασφαλιζοντας τη σφαίρα στην εσοχή.

Εικόνα H

5. Τοποθετήστε το παρέμβυσμα χοντρών τριχών στο στήριγμα.

Εικόνα I

6. Τοποθετήστε τον βοηθητικό οδηγό συμπεριλαμβανομένου του καλύμματος ασφάλισης λωρίδας χοντρών τριχών και γυρίστε τον αριστερόστροφα.

Εικόνα J

Αντικατάσταση προστατευτικού καλύμματος

Δ ΠΡΟΕΙΔΟΠΟΙΗΣΗ

Κίνδυνος τραυματισμού από εκσφενδονιζόμενα αντικείμενα

Χρησιμοποιήστε το εργαλείο αφαίρεσης ζιζανίων μόνο με το προστατευτικό κάλυμμα άθικτο.

Το προστατευτικό κάλυμμα πρέπει να αντικατασταθεί, αν παρουσιάζει ενδείξεις φθοράς όπως ρωγμές ή σπασίματα.

1. Αφαιρέστε τη λωρίδα με χοντρές τρίχες.
2. Ξεκλειδώστε την ασφάλιση του προστατευτικού καλύμματος με ένα επίπεδο κατσαβίδι.

Εικόνα Q

3. Τραβήξτε το προστατευτικό κάλυμμα προς τα πίσω.
4. Συνδέστε το καινούριο προστατευτικό κάλυμμα και ασφαλίστε το στη θέση του, ανατρέξτε στο κεφάλαιο Τοποθέτηση.

Καθαρισμός

Πριν τον καθαρισμό αφαιρέστε τη συστοιχία μπαταριών από τη συσκευή.

ΠΡΟΣΟΧΗ

Λανθασμένος καθαρισμός

Ζημιές στη συσκευή

Μην καθαρίζετε τη συσκευή με σωλήνα ή με δέσμη νερού υψηλής πίεσης.

Μην χρησιμοποιείτε καυστικά απορρυπαντικά.

Μην χτυπάτε τη βούρτσα πάνω στο έδαφος.

1. Αφαιρέστε τη συστοιχία μπαταριών.

2. Καθαρίστε τα φυτικά υπολείμματα με μια βούρτσα.
3. Καθαρίζετε τη συσκευή με ένα υγρό πανί.

Αφαίρεση δεύτερης λαβής

Εικόνα R

Η δεύτερη λαβή μπορεί να αφαιρεθεί για λόγους επισκευών.

1. Με ένα κατσαβίδι λύστε την ασφάλεια της δεύτερης λαβής.
2. Τραβήξτε τη λαβή προς τα κάτω έξω από το στήριγμα.

Κατά την επανατοποθέτηση προσέξτε ώστε η λαβή να ασφαλίσει σωστά.

Αντιμετώπιση βλαβών

Οι βλάβες οφείλονται συχνά σε ασήμαντες αιτίες, τις οποίες μπορείτε να αντιμετωπίσετε μόνοι σας με τη βοήθεια του ακολούθου πίνακα. Σε περίπτωση αμφιβολίας ή σε περίπτωση βλάβης που δεν αναγράφεται εδώ μπορείτε να απευθύνεστε στο εξουσιοδοτημένο μήμημα εξυπηρέτησης πελατών.

Με την αύξηση της παλαιότητας, η απόδοση της συστοιχίας μπαταριών θα μειώνεται ακόμη και με σωστή φροντίδα, και τελικά όταν φορτίζεται πλήρως, ο πλήρης χρόνος λειτουργίας δεν θα επιτυγχάνεται. Αυτό δεν αποτελεί ελάττωμα.

Η συσκευή δεν τίθεται σε λειτουργία

Η συστοιχία μπαταριών δεν έχει τοποθετηθεί σωστά.

1. Εισάγετε τη συστοιχία μπαταριών στην υποδοχή, ώσπου να κλειδώσει.

Η συστοιχία μπαταριών είναι άδεια.

1. Φορτίστε τη συστοιχία μπαταριών.

Η συστοιχία μπαταριών είναι κατάσταση αδράνειας.

1. Πιέστε τον διακόπτη της συσκευής παρατεταμένα ή μια δεύτερη φορά.

Η συστοιχία μπαταριών είναι χαλασμένη.

1. Αντικαταστήστε τη συστοιχία μπαταριών.

Η λωρίδα με χοντρές τρίχες είναι μπλοκαρισμένη / η συσκευή έχει

υπερφορτωθεί / έχει ενεργοποιηθεί η προστασία του κινητήρα.

1. Αφήστε τη συσκευή να κρυώσει για λίγα λεπτά.
2. Εφαρμόστε λιγότερη πίεση στη συσκευή κατά τη λειτουργία

Η συσκευή σταματά κατά τη διάρκεια της λειτουργίας

Η μπαταρία υπερθερμάνθηκε

- Διακόψτε την εργασία και αφήστε την μπαταρία να κρυώσει κάτω από την επιτρεπόμενη θερμοκρασία. Αυτό μπορεί να διαρκέσει ορισμένα λεπτά.

Μη ικανοποιητικό αποτέλεσμα καθαρισμού

Φθαρμένες τρίχες

- Αντικαταστήστε την τριχωτή ταινία.

Δεν μπορεί να ανοιχτεί το κάλυμμα ασφάλισης λωρίδας χοντρών τριχών, συμπεριλαμβανομένου του βοηθητικού οδηγού

Ρύπανση

1. Αφαιρέστε τη συστοιχία μπαταριών.
2. Τοποθετήστε ένα επίπεδο κασαβίδι μέσα στην εσοχή του βοηθητικού οδηγού.

Εικόνα S

3. Χρησιμοποιώντας τη μόχλευση του κασαβιδιού, γυρίστε το προστατευτικό κάλυμμα της βούρτσας προς την κατεύθυνση του σύμβολου «κλειδωμα».

Εγγύηση

Σε κάθε χώρα ισχύουν οι όροι εγγύησης οι οποίοι εκδίδονται από την αρμόδια εταιρεία διανομής μας. Τυχόν βλάβες στη συσκευή σας επιδιορθώνονται από εμάς χωρίς χρέωση εντός της προθεσμίας εγγύησης, εφόσον οφείλονται σε σφάλμα υλικού ή κατασκευής. Σε περίπτωση εγγύησης απευθυνθείτε στον προμηθευτή σας ή το πλησιέστερο εξουσιοδοτημένο τμήμα εξυπηρέτησης πελατών, προσκομίζοντας το παραστατικό της αγοράς.
(για διευκύνσεις βλέπε την πίσω σελίδα)

Τεχνικά στοιχεία

WRE	WRE 1
18-55	8-55 Battery Set

Στοιχεία ισχύος συσκευής

Τύπος συστοιχίας μπαταριών	-	Battery Power 18/25
----------------------------	---	---------------------

Τάση λειτουργίας V	18	18
--------------------	----	----

Περιστροφές βούρτσας	1/min	2300-2800	2300-2800
----------------------	-------	-----------	-----------

Διάμετρος βούρτσας	mm	180	180
--------------------	----	-----	-----

Υλικό βούρτσας	Nylon	Nylon
----------------	-------	-------

Διαστάσεις και βάρη

Βάρος	kg	2,8	3,3
-------	----	-----	-----

Μήκος x πλάτος x ύψος	mm	1370 x 230 x 380	1370 x 230 x 380
-----------------------	----	------------------	------------------

Μετρημένες τιμές

Τιμή δονήσεων χεριού-βραχίονα	m/s ²	3,2	3,2
-------------------------------	------------------	-----	-----

Αβεβαιότητα K	m/s ²	0,5	0,5
---------------	------------------	-----	-----

Στάθμη ηχητικής πίεσης	dB(A)	71	71
------------------------	-------	----	----

Αβεβαιότητα K _{pA}	dB(A)	2	2
-----------------------------	-------	---	---

Στάθμη ηχητικής ισχύος L _{WA} +	dB(A)	87	87
--	-------	----	----

Αβεβαιότητα K _{WA}			
-----------------------------	--	--	--

Με την επιφύλαξη τεχνικών αλλαγών.

Δήλωση συμμόρφωσης ΕΕ

Με το παρόν δηλώνουμε ότι η παρακάτω μηχανή λόγω του σχεδιασμού και του τύπου κατασκευής της καθώς και στην έκδοση την οποία έχουμε διαθέσει στην αγορά πληροί τις σχετικές βασικές απαιτήσεις για την ασφάλεια και την υγεία των Οδηγιών ΕΕ. Σε περίπτωση τροποποίησης της μηχανής που δεν έχει συμφωνηθεί με εμάς, αυτή η δήλωση ακυρώνεται.

Προϊόν: Καταστροφέας ζιζανίων

Τύπος: WRE18-55 Battery

Σχετικές Οδηγίες ΕΕ

2006/42/EK (+2009/127/EK)

2014/30/EE

2011/65/EE

2000/14/EK

Εφαρμοσμένα εναρμονισμένα πρότυπα

EN 60335-1

EN 62233: 2008

EN 55014-1: 2006+A2: 2011

EN 55014-2

EN 50581

Εφαρμοζόμενη διαδικασία αξιολόγησης συμμόρφωσης

2000/14/EK: Παράρτημα V

Στάθμη ηχητικής ισχύος dB(A)

Μετρημένη: 83

Εγγυημένη: 87

Οι υπογράφοντες ενεργούν κατ' εντολή και με πληρεξούσιο από το διοικητικό συμβούλιο.

H. Jenner
Chairman of the Board of Management

S. Reiser
Director Regulatory Affairs & Certification

Πληρεξούσιος τεκμηρίωσης: S. Reiser

Alfred Kärcher SE & Co. KG

Alfred-Kärcher-Str. 28 - 40

71364 Winnenden (Germany)

Τηλ.: +49 7195 14-0

Φαξ: +49 7195 14-2212

Winnenden, 2020/01/01

İçindekiler

Genel uyarılar.....	79
Güvenlik bilgileri.....	79
Akü paketi/şarj cihazı.....	80
Amaca uygun kullanım.....	80
Çevre koruma.....	80
Aksesuarlar ve yedek parçalar.....	80
Teslimat kapsamı.....	80
Güvenlik teribatları.....	80
Cihazdaki simgeler.....	81
Cihaz açıklaması.....	81
Montaj.....	81
İşletime alma.....	82
İşletme.....	82
Taşıma.....	83
Depolama.....	83
Bakım ve koruma.....	83
Arıza durumunda yardım.....	84
Garanti.....	84
Teknik bilgiler.....	84
AB Uygunluk Beyanı.....	85

Genel uyarılar



Cihazı ilk kez kullanmadan önce bu orijinal kullanım kılavuzunu okuyun ve buradaki bilgilere göre hareket edin. Orijinal kullanım kılavuzunu daha sonra tekrar kullanmak ya da cihazın sonraki kullanıcılarına iletmek üzere saklayın.

Güvenlik bilgileri

Genel güvenlik bilgileri

⚠ **TEHLİKE** • **Boğulma tehlikesi.** Ambalaj folyolarını çocuklardan uzak tutunuz.

⚠ **UYARI** • **Fiziksel, duyuusal veya zihinsel kabiliyetleri azalmış veya deneyim ve bilgi eksikliği olan kişiler, yalnızca düzgün şekilde gözetim altında tutulmaları ya da güvenlik konusunda eğitilmiş bir kişi tarafından cihazın güvenli kullanımı ile ilgili talimat almaları ve ortaya çıkan tehlikeleri anlamaları durumunda cihazı kullanabilirler.**

● **Çocukların bu cihazı kullanması yasaktır.** ● **Cihazla oynamalarını sağlamak için çocuklar gözetim altında tutulmalıdır.** **Not** ● **Çalışma alanında başka bir kişi veya hayvan varsa cihazı çalıştırmayın.**

Güvenlik bilgileri

- Cihazı asla sıvı içine tamamen batırmayın.
- Cihazı sadece dış alanda çalıştırın.
- Cihazda hasar olup olmadığını düzenli olarak kontrol edin. Görünür bir hasar olması durumunda cihazı çalıştırmayın.
- Çalıştırmadan önce, temizlenecek yüzeyde kum, taş veya hareket edebilen parçalar olmadığından emin olun. Bu cisimler, temizleme sırasında fırlayabilir veya yüzeye ve cihaza hasar verebilir.
- Çalıştırma sırasında, cihazın geri tepmesini dikkate alın. Çalıştırılan cihaz, kontrolsüz bir şekilde ileri ve geri hareket edebilir. Cihazı sıkıca kavrayın ve cihazdan güvenli bir mesafede durun.
- Cihazı gerilim altında bulunan cihazların yakınında çalıştırmayın.
- Akü paketine ekli güvenlik bilgilerini dikkate alın ve buradaki bilgilere göre hareket edin.

Akü paketi/şarj cihazı

Aküyü ve şarj cihazını kullanmak için kullanım talimatlarını ve güvenlik bilgilerini okuyun ve dikkate alın.

Amaca uygun kullanım

⚠ UYARI

Fırlayan parçalar nedeniyle yaralanma tehlikesi

Yabani ot temizleme cihazını, sadece koruyucu başlık takılıyken kullanın.

Cihaz, düz ek yerlerinden ve kompozit taş, beton levhalar ve fayanslar gibi çeşitli yüzey alanlarından yosun ve yabani otları temizlemek için öngörülmüştür.

Cihazı sadece evinizde kullanın.

Teleskopik sap ve döner temizleme başlığı, farklı gövde boyutlarına göre uyarlanabilir.

Öngörülebilir yanlış kullanım

Amaca uygun olmayan her türlü kullanım yasaktır.

Amaca uygun olmayan kullanımdan kaynaklanan hasarlardan kullanıcı sorumludur.

Çevre koruma



Ambalaj malzemeleri geri dönüştürülebilir. Lütfen ambalajları çevreye zarar vermeden tasfiye edin.



Elektrikli ve elektronik cihazlar, değerli ve geri dönüştürülebilir malzemelerin yanı sıra yanlış kullanılması veya yanlış imha edilmesi durumunda insan sağlığı ve çevre için potansiyel tehlike teşkil edebilecek piller, aküler veya yağlar içerebilir. Ancak cihazın usulüne uygun şekilde çalıştırılması için bu parçalar gereklidir. Bu sembol ile işaretlenen cihazlar evsel atık ile birlikte imha edilmemelidir.

İçindekiler hakkında uyarılar (REACH)

İçindekiler hakkında ayrıntılı bilgileri bulabileceğiniz adres: www.kaercher.com/REACH

Aksesuarlar ve yedek parçalar

Sadece orijinal aksesuarlar ve orijinal yedek parçalar kullanın. Bu parçalar cihazın güvenli ve arızasız çalışmasını sağlar. Aksesuar ve yedek parçalara ilişkin bilgiler için adres: www.kaercher.com.

Teslimat kapsamı

Cihazınızın teslimat kapsamı ambalajı üzerinde gösterilmiştir. Ambalaj açıldığında içindeki parçalarda eksiklik olup olmadığını kontrol edin. Aksesuarların eksik olması durumunda ya da nakliye hasarlarında yetkili satıcınızı bilgilendirin.

Güvenlik tertibatları

Fırça koruyucu kapağı

Şekil B

Koruyucu kapak, kullanıcının veya çevredeki kişilerin fırlayan parçalar nedeniyle yaralanmasını önler.

Cihazdaki simgeler



Fırlayan nesnelere ile ilgili ikaz.

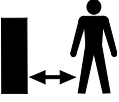

Diğer kişileri çalışma alanından uzak tutun.



Cihazı çalıştırırken, uygun kulaklık ve koruyucu gözlük kullanın.



Cihazı yağmura ve su sıçramasına karşı koruyun.



Boyu 177 cm'ye kadar olan kullanıcılar için.



178 cm'den uzun kullanıcılar için.



Nesnelerin altında kullanım için, örneğin bir bank.



Kıl fırça kapağını açmak için dönüş yönü.



Kıl fırça kapağını kapatmak için dönüş yönü.

Cihaz açıklaması

Resim için bkz. Grafik sayfaları

Şekil A

- 1 Döner naylon fırça
- 2 Döner temizleme başlığı
- 3 Döner temizleme başlığının kilit açma tuşu
- 4 Teleskopik sap
- 5 İkinci tutamak
- 6 Teleskopik sap kilit açma tuşu
- 7 Cihaz şalteri kilit açma tuşu
- 8 Tutamak
- 9 Cihaz şalteri
- 10 18 V Battery Power akü paketi için yuva
- 11 Akü paketi kilit açma mekanizması tuşu
- 12 Tip etiketi
- 13 Fırça koruyucu kapağı
- 14 Kıl fırça için kapaklı kılavuz yardımı

Montaj

1. Ekteki borunun konik tarafını motor muhafazasına itin.
Duyulabilir şekilde kilitleyin.

DIKKAT

Zarar görme tehlikesi

Tutamak önceden monte edilmiş ve en kısa teleskopik kademeye göre ayarlanmıştır. Teleskopik sapı tamamen monte edene kadar, bu uyarı değiştirmeyin.

2. Borunun üst kısmını, duyulur şekilde yerine oturana kadar tutamağın yuvasına yerleştirin.

Şekil C

3. Cihaz kablosunu, teleskopik saptaki kablo kanalına aşağıdan yukarıya doğru yerleştirin.

Şekil D

4. İkinci tutamağı, duyulur şekilde yerine oturana kadar yuvaya itin.

Şekil E

5. Koruyucu kapağı, duyulur şekilde yerine oturana kadar yuvaya itin.

Şekil F

6. Kıl fırça tutucusunun kilitleme kolunu saat yönünde döndürerek çıkarın.

Şekil G

7. Topu boşluğa geçirerek kıl fırçasını bir çemberin içine alın.

Şekil H

8. Kıl fırça çemberini tutucuya yerleştirin.

Şekil I

9. Kılavuz yardımını, kıl fırçanın kapağı da dahil olmak üzere yerleştirin ve saat yönünün tersine çevirin.

Şekil J

İşletime alma

Cihazın ayarlanması

Teleskopik sapın ayarlanması

Cihazın uzunluğunu ihtiyacınıza göre ayarlayabilirsiniz.

1. Kilit açma tuşuna basın.
2. Teleskopik sapı isteğe göre ayarlayın.

Şekil K

Temizleme başlığının ayarlanması

Temizleme başlığının açısını temizleme gereksinimlerinize göre ayarlayabilirsiniz. Cihaz aşağıdaki ayar seçeneklerine sahiptir:



Boyu 177 cm'ye kadar olan kullanıcılar için.



178 cm'den uzun kullanıcılar için.



Nesnelerin altında kullanım için, örneğin bir bank.

1. Temizleme başlığının kilit açma tuşuna basın.
2. Temizleme başlığını ayarlayın.

Şekil L

Akünün takılması

DIKKAT

Kirlenmiş kontaklar

Cihaz ve aküde hasarlar

Aküyü yerleştirmeden önce, akü yuvası ve kontakların kirliliğini kontrol edin ve gerekirse temizleyin.

Şekil M

1. Aküyü, duyulur şekilde yerine oturana kadar yuvasına itin.

Akünün çıkarılması

⚠ UYARI

Kontrolsüz çalışma

Yaralanma tehlikesi

İş aralarında ve bakım ve servis çalışmalarından önce aküyü cihazdan çıkarın.

Şekil N

1. Kilit açma tuşuna basın.
2. Aküyü cihazdan çıkarın.

İşletme

Cihazın çalıştırılması

Cihaz şalterini etkinleştirmek için kilit açma düğmesine basmanız gerekir (güvenlik fonksiyonu). Cihaz, ancak bu işlemden sonra cihaz şalteri kullanılarak açılabilir.

1. Cihaz şalteri kilit açma tuşuna basın.

Şekil O

2. Aynı anda cihaz şalterine basın. Cihaz çalışır.
3. Cihaz şalteri kilit açma tuşunu bırakın. Cihaz çalışmaya devam eder.
4. Cihaz şalterini serbest bırakın. Cihaz durur.

Yabani otların temizlenmesi

Not

Cihazın yabancı otları yüzeysel olarak temizlediğini unutmayın. Kökleri ortadan kaldırmayacaktır.

Not

Cihazı sadece yatay, hafif açılı bir konumda kullanmanızı öneririz. Dikey kullanım, kıl fırçasının daha hızlı aşınmasına neden olabilir.

Özenli naylon fırça, çok çeşitli yabancı ot türlerini neredeyse tüm sert yüzeylerden temizleyebilir. Bununla birlikte, temizlik sonucu dış etkilere (hava nemi, toprak nemi ve ortam sıcaklığı) bağlı olarak değişiklik gösterebilir.

DIKKAT

Zarar görme tehlikesi

Cihazı kullanarak fırçalama işlemi yapmayın veya çizilmelere karşı fırçanın koruyucu kapağını kullanın. Cihaz hasar görebilir

1. Cihazı, yavaş hareketlerle, her zaman hafif açılı tutarak ve temizlenecek yüzeye bastırılmadan kullanın. Cihazı, yüzeyin üzerinde düz olarak kullanmayın.

Şekil P

2. Zorlu ot yığınlarında birkaç kez ve yavaşça işlem yapın.
3. Ek yerlerinde çalışmak için, cihaz, ikinci tutamağın kenarlarından kavranarak hafifçe eğik tutulabilir. Gerekirse gevşek ek yeri malzemesinin çıkarılabileceğini unutmayın.

Taşıma

△ TEDBİR

Ağırlığın dikkate alınmaması

Yaralanma ve zarar görme tehlikesi mevcuttur

Taşıma sırasında cihazın ağırlığını dikkate alın.

Depolama

△ TEDBİR

Ağırlığın dikkate alınmaması

Yaralanma ve zarar görme tehlikesi mevcuttur

Depolama sırasında cihazın ağırlığına dikkat edin.

Cihazın doğru şekilde saklanması

Cihazı saklamak için tutamaktaki asma gözünden asın. Alternatif olarak cihazı, koruyucu kapağın kenarı zemine gelecek şekilde yerleştirebilirsiniz.

DIKKAT

Kıl fırçanın zarar görme tehlikesi

Cihazı, kıl fırçanın üzerine koymayın.

Bakım ve koruma

Fırça kılı bandının değiştirilmesi

Not

Fırça kıllarında aşınma olduğunda, kıl fırça bandı değiştirilmelidir.

1. Akü paketini cihazdan çıkarın.
2. Kıl fırça tutucusunun kilitleme kolunu saat yönünde döndürerek çıkarın.

Şekil G

3. Çıkarma yardımcısı üzerindeki aşınmış fırça kılı bandını çekerek çıkarın.
4. Topu boşluğa geçirerek yeni kıl fırçasını bir çemberin içine alın.

Şekil H

5. Kıl fırça çemberini tutucuya yerleştirin.

Şekil I

6. Kılavuz yardımını, kıl fırçanın kapağı da dahil olmak üzere yerleştirin ve saat yönünün tersine çevirin.

Şekil J

Koruyucu kapağın değiştirilmesi

△ UYARI

Fırlayan parçalar nedeniyle yaralanma tehlikesi

Yabani ot temizleme cihazını, sadece koruyucu kapak takılıyken kullanın.

Çatlak veya kırık gibi aşınma belirtileri olduğunda koruyucu kapağın değiştirilmesi gerekir.

1. Kıl fırça bandını çıkarın.
2. Koruyucu kapağın kilidini düz bir tornavidayla açın.

Şekil Q

3. Koruyucu kapağı arkaya doğru çekerek çıkarın.
4. Yeni koruyucu kapağı takın ve yerine oturtun, bkz. Bölüm Montaj.

Temizleme

Temizleme işleminden önce, akü paketi cihazdan çıkarılmalıdır.

DIKKAT

Yanlış temizleme

Cihazda zararlar

Cihazı hortumla veya yüksek basınçlı suyla temizlemeyin.

Aşındırıcı temizleme maddeleri kullanmayın.

Fırçayı zemine vurmayın.

1. Akü paketini çıkarın.
2. Ot artıklarını bir fırça yardımıyla temizleyin.
3. Cihazı nemli bir bezle temizleyin.

İkinci tutamağın sökülmesi

Şekil R

İkinci tutamak, onarım amaçları için çıkarılabilir.

1. İkinci tutamağın kilidini düz bir tornavida ile gevşetin.
2. İkinci tutamağı, tutucudan aşağı doğru çıkarın.

Yeniden monte ederken, ikinci tutamağın güvenli şekilde oturduğundan emin olun.

Arıza durumunda yardım

Arızaların sebepleri çoğu zaman aşağıdaki genel bakış yardımıyla kendiniz giderebileceğiniz kadar basittir. Kararsızlık durumunda veya burada adı geçmeyen arızalarda lütfen yetkili müşteri hizmetlerine başvurun. Bakımı iyi yapılmasına rağmen, akü paketinin kapasitesi zaman geçtikçe azalır; böylece şarj tam doluyken bile tam çalışma süresine artık ulaşılmaz. Bu, bir kusur değildir.

Cihaz çalışmıyor

Akü paketi yerleştirilmemiş.

1. Akü paketini, yerine oturana kadar yuvala itin.

Akü paketi boş.

1. Akü paketini şarj edin.

Akü paketi uyku modunda.

1. Cihaz şalterine, daha uzun veya ikinci kez basın.

Akü paketi arızalı.

1. Akü paketini değiştirin.

Fırça kılı bandı tıkanmış/cihaz aşırı yüklenmiş/motor koruması tetiklenmiş.

1. Cihazı birkaç dakika soğumaya bırakın.
2. İşletim sırasında cihaza daha az basınç uygulayın

İşletim sırasında cihaz duruyor

Akü aşırı ısınmış

- Çalışmayı durdurun ve akü sıcaklığının izin verilen sıcaklık aralığının altına düşmesi bekleyin. Bu, birkaç dakika sürebilir.

Temizlik sonucu yetersiz

Fırça kılı aşınmış

- Fırça kılı bandını değiştirin.

Kıl fırça koruyucu kapağı ve kılavuz yardımı açılmıyor

Kirlenme

1. Akü paketini çıkartın.
2. Kılavuz yardımının boşluğuna düz bir tornavida sokun.

Şekil S

3. Tornavidanın kaldırma hareketini kullanarak koruyucu fırçanın koruyucu kapağını "kilit açık" sembolü yönünde çevirin.

Garanti

Her ülkede yetkili distribütörümüz tarafından verilmiş garanti şartları geçerlidir. Garanti süresi içinde cihazınızda oluşan muhtemel hasarları, arızanın kaynağı üretim veya malzeme hatası olduğu sürece ücretsiz olarak karşılıyoruz. Garanti durumunda satış fişi ile satıcıya veya yetkili servise başvurun.

(Adres için Bkz. Arka sayfa)

Teknik bilgiler

	WRE 18-55	WRE 18- 55 Bat tery Set
--	--------------	-------------------------------------

Cihaz performans verileri

Akü paketi tipi	-	Bat- tery Power 18/25
-----------------	---	--------------------------------

Çalışma gerilimi	V	18	18
Fırça devri	1/ min	2300- 2800	2300- 2800
Fırça çapı	mm	180	180
Fırça malzemesi		Nylon	Nylon

Boyutlar ve ağırlıklar

Ağırlık	kg	2,8	3,3
Uzunluk x genişlik x yükseklik	mm	1370 x 230 x 380	1370 x 230 x 380

Tespit edilen değerler

El-kol titreşim değeri	m/s ²	3,2	3,2
Belirsizlik K	m/s ²	0,5	0,5
Ses basınç seviyesi	dB(A)	71	71
Belirsizlik K _{pA}	dB(A)	2	2
Ses gücü seviyesi	dB(A)	87	87
L _{WA} + Belirsizlik K _{WA}			

Teknik değişiklik hakkı saklıdır.

AB Uygunluk Beyanı

İşbu belgeyle, aşağıda adı geçen makine- nin mevcut tasarımı yapı tarzı ve tarafımız- dan piyasaya sürülen modeliyle AB direktifinin ilgili temel güvenlik ve sağlık yükümlülüklerine uygun olduğunu beyan ede- riz. Bizim onayımız olmadan makinede yapılan bir değişiklik durumunda, bu açıklama geçerliliğini kaybeder.

Ürün: Yabani ot temizleme cihazı

Tip: WRE18-55 Battery

İlgili AB direktifleri

2006/42/AT (+2009/127/AT)

2014/30/AB

2011/65/AT

2000/14/EG

Uygulanan uyumlaştırılmış normlar

EN 60335-1

EN 62233: 2008

EN 55014-1: 2006+A2: 2011

EN 55014-2

EN 50581

Uygulanan uygunluk değerlendirme yöntemi

2000/14/EG: Ek V

Ses gücü seviyesi dB(A)

Ölçülen: 83

Garanti edilen: 87

Aşağıda imzası olan, yönetim kurulu adına ve yönetim yetkisine sahip olarak hareket eder.



H. Jenner

Chairman of the Board of Management



S. Reiser

Director Regulatory Affairs & Certification

Dokümantasyon yetkilisi: S. Reiser

Alfred Kärcher SE & Co. KG

Alfred-Kärcher-Str. 28 - 40

71364 Winnenden (Almanya)

Tel.: +49 7195 14-0

Faks: +49 7195 14-2212

Winnenden, 01/01/2020

Содержание

Общие указания	85
Указания по технике безопасности ..	85
Аккумуляторный блок / зарядное устройство.....	86
Использование по назначению	86
Защита окружающей среды.....	86
Принадлежности и запасные части	87
Комплект поставки	87
Предохранительные устройства	87
Символы на устройстве	87
Описание устройства	87
Монтаж	88
Ввод в эксплуатацию.....	88
Эксплуатация.....	89
Транспортировка	89
Хранение	89
Уход и техническое обслуживание..	89
Помощь при неисправностях	90
Гарантия	91
Технические характеристики	91
Декларация о соответствии стандартам ЕС.....	92

Общие указания



Перед первым использованием устройства следует ознакомиться с данной оригинальной инструкцией по эксплуатации и действовать в соответствии с ней. Сохранять оригинальную инструкцию по эксплуатации для дальнейшего пользования или для следующего владельца.

Указания по технике безопасности

Общие указания по технике безопасности

- ⚠ **ОПАСНОСТЬ** ● Опасность удушья. Упаковочную пленку хранить в недоступном для детей месте.
- ⚠ **ПРЕДУПРЕЖДЕНИЕ** ● Лица с ограниченными физическими, сенсорными или умственными способностями, а также лица, не обладающие необходимым опытом и знаниями, могут использовать

устройство только в том случае, если они находятся под надлежащим присмотром или прошли инструктаж компетентного лица относительно безопасного использования оборудования и осознают возможные риски. ● Запрещается работать с устройством детям. ● Следить за тем, чтобы дети не играли с устройством. **Примечание** ● Не использовать устройство, если в рабочей зоне находятся другие люди или животные.

Указания по технике безопасности

- Не погружать устройство полностью в жидкости.
- Эксплуатировать устройство только вне помещений.
- Регулярно проверять устройство на наличие повреждений. При наличии видимых повреждений не использовать устройство.
- Перед работой убедиться, что очищаемая поверхность не содержит песка, камней или незакрепленных компонентов. Во время очистки они могут быть отброшены или могут повредить поверхность и устройство.
- Во время работы учитывать отдачу устройства. Включенное устройство может неконтролируемо перемещаться взад и вперед. Прочно удерживать устройство и следить за устойчивым положением.
- Не эксплуатировать устройство вблизи устройств, находящихся под напряжением.
- Соблюдать требования инструкции по технике безопасности, прилагаемой к аккумуляторному блоку, и действовать в соответствии с ними.

Аккумуляторный блок / зарядное устройство

Ознакомиться с инструкциями по эксплуатации и указаниями по технике безопасности при работе с аккумулятором и зарядным устройством и соблюдать их.

Использование по назначению

△ ПРЕДУПРЕЖДЕНИЕ

Опасность травмирования отброшенными частицами

Использовать устройство для удаления сорняков только с неповрежденным защитным кожухом. Устройство предназначено для поверхностного удаления мха и сорняков со стыков и поверхностей различного типа, в т.ч. из композитного камня, плит из мытого бетона, плитки. Устройство предназначено только для использования в домашнем хозяйстве. Телескопическая рукоятка и поворотная чистящая головка могут быть адаптированы к различным размерам корпуса.

Предсказуемое неправильное использование

Любое использование не по назначению недопустимо.

Оператор несет ответственность за ущерб, вызванный использованием не по назначению.

Защита окружающей среды

 Упаковочные материалы поддаются вторичной переработке. Упаковку необходимо утилизировать без ущерба для окружающей среды.

 Электрические и электронные устройства часто содержат ценные материалы, пригодные для вторичной переработки, и зачастую такие компоненты, как батареи, аккумуляторы или масло, которые при неправильном обращении или ненадлежащей утилизации представляют потенциальную опасность

для здоровья и экологии. Тем не менее, данные компоненты необходимы для правильной работы устройства. Устройства, обозначенные этим символом, запрещено утилизировать вместе с бытовыми отходами.

Указания по ингредиентам (REACH)
Для получения актуальной информации об ингредиентах см. www.kaercher.com/REACH

Принадлежности и запасные части

Использовать только оригинальные принадлежности и запасные части. Только они гарантируют безопасную и бесперебойную работу устройства. Для получения информации о принадлежностях и запчастях см. www.kaercher.com.

Комплект поставки

Комплектация устройства указана на упаковке. При распаковке устройства проверить комплектацию. При обнаружении недостающих принадлежностей или повреждений, полученных во время транспортировки, следует уведомить торговую организацию, продавшую устройство.

Предохранительные устройства

Защитный кожух щетки

Рисунок В

Защитный кожух предотвращает травмирование пользователя или находящихся рядом лиц отброшенными частями.

Символы на устройстве



Предупреждение о разлетающихся объектах.

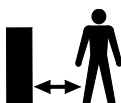

Не допускать других лиц в рабочую зону.



При работе с устройством использовать соответствующее средство защиты органов слуха и защитные очки.



Защищать устройство от дождя и брызг воды.



Для пользователей ростом до 177 см.



Для пользователей выше 178 см.



Для использования под объектами, например, скамейками.



Направление вращения для открытия фиксирующейся накладке щетинистой ленты.



Направление вращения для закрывания фиксирующейся накладке щетинистой ленты.

Описание устройства

См. страницы с рисунками

Рисунок А

- ① Вращающаяся нейлоновая щетка
- ② Поворотная чистящая головка
- ③ Кнопка разблокировки поворотной чистящей головки
- ④ Телескопическая рукоятка
- ⑤ Дополнительная рукоятка
- ⑥ Кнопка разблокировки телескопической рукоятки
- ⑦ Кнопка разблокировки выключателя устройства
- ⑧ Рукоятка
- ⑨ Выключатель устройства
- ⑩ Отсек для аккумуляторного блока 18 V Battery Power
- ⑪ Кнопка разблокировки аккумуляторного блока
- ⑫ Заводская табличка
- ⑬ Защитный кожух щетки
- ⑭ Направляющая с фиксирующейся накладкой щетинистой ленты

Монтаж

1. Вставить прилагаемую трубку скошенной стороной в корпус двигателя.
При фиксации слышится щелчок.

ВНИМАНИЕ

Опасность повреждения

Рукоятка предварительно собрана и установлена на минимальный уровень телескопирования. Не изменять настройку до тех пор, пока телескопическая рукоятка не будет полностью установлена.

2. Вставить верхнюю часть трубки в крепление рукоятки до фиксации с характерным звуком.

Рисунок С

3. Вставить кабель устройства снизу вверх в кабельный канал в телескопической рукоятке.

Рисунок D

4. Вставить дополнительную рукоятку в крепление до щелчка.

Рисунок E

5. Вставить защитную накладку в крепление до щелчка.

Рисунок F

6. Повернуть фиксатор держателя щетинистой ленты по часовой стрелке и снять его.

Рисунок G

7. Присоединить щетинистую ленту к венцу, зафиксировав шарниры в пазу.

Рисунок H

8. Вставить щетинистый венец в держатель.

Рисунок I

9. Установить направляющую вместе с фиксирующейся накладкой щетинистой ленты и повернуть ее против часовой стрелки.

Рисунок J

Ввод в эксплуатацию

Настройка устройства

Настройка телескопической рукоятки

Длину устройства можно настроить в соответствии с индивидуальными потребностями.

1. Нажать кнопку разблокировки.
2. Отрегулировать телескопическую рукоятку.

Рисунок K

Настройка чистящей головки

Угол чистящей головки можно настроить в зависимости от условий очистки.

Устройство имеет следующие возможности настройки:



Для пользователей ростом до 177 см.



Для пользователей выше 178 см.



Для использования под объектами, например, скамейками.

1. Нажать кнопку разблокировки чистящей головки.
2. Отрегулировать чистящую головку.

Рисунок L

Установка аккумулятора

ВНИМАНИЕ

Загрязненные контакты

Повреждения устройства и аккумулятора

Перед установкой аккумулятора проверить отсек и контакты на предмет загрязнения и при необходимости очистить.

Рисунок M

1. Вставьте аккумулятор в крепление до щелчка.

Съем аккумулятора

△ ПРЕДУПРЕЖДЕНИЕ

Неконтролируемый запуск

Опасность травмирования

Перед проведением любых работ по техобслуживанию и уходу извлекать аккумулятор из устройства.

Рисунок N

1. Нажать кнопку разблокировки.
2. Вынуть аккумулятор из устройства.

Эксплуатация

Включение устройства

Для разблокировки выключателя устройства необходимо нажать кнопку разблокировки (функция защиты). Только после этого устройство можно включить с помощью выключателя устройства.

1. Нажмите кнопку разблокировки выключателя устройства.
2. Одновременно нажать на выключатель устройства. Устройство запускается.
3. Отпустить кнопку разблокировки выключателя устройства. Устройство продолжит работу.
4. Отпустить выключатель устройства. Устройство останавливается.

Удаление сорняков

Примечание

Обратите внимание, что устройство удаляет сорняки поверхностно. Корень не удаляется.

Примечание

Мы рекомендуем использовать устройство только в горизонтальном, слегка наклонном положении.

Вертикальное использование может привести к ускорению износа щетинистой ленты.

Щадящая нейлоновая щетка способна удалять широкий спектр сорняков с практически любой твердой поверхности и между ней. Однако результат очистки может варьироваться в зависимости от внешних воздействий (влажность воздуха, почвы и температура окружающей среды).

ВНИМАНИЕ

Опасность повреждения

Не трите устройством и не используйте защитный кожух щетки для скобления. Устройство может быть повреждено.

1. Медленно перемещать устройство под небольшим углом по очищаемой поверхности, не оказывая давления

на поверхность. Не перемещать устройство плоско по поверхности.

Рисунок Р

2. Трудноудаляемые сорняки медленно обработать несколько раз.
3. Для обработки стыков устройство можно держать по бокам дополнительной рукоятки, слегка наклонив. Обратите внимание, что при этом может быть удален незакрепленный материал стыка.

Транспортировка

△ ОСТОРОЖНО

Несоблюдение веса

Опасность получения травм и повреждений

Во время транспортировки учитывать вес устройства.

Хранение

△ ОСТОРОЖНО

Несоблюдение веса

Опасность получения травм и повреждений

Во время хранения учитывать вес устройства.

Правильное хранение устройства

Повесить устройство для хранения за петлю в рукоятке. Альтернативно можно поставить устройство на край защитного кожуха.

ВНИМАНИЕ

Опасность повреждения щеток

Не ставить устройство на щетки.

Уход и техническое обслуживание

Замена ленты со щетиной

Примечание

Щетинистую ленту необходимо менять при появлении признаков износа щетины.

1. Вынуть аккумуляторный блок из устройства.
2. Повернуть фиксатор держателя щетинистой ленты по часовой стрелке и снять его.

Рисунок G

3. Вынуть изношенную ленту со щетиной, потянув за вспомогательное приспособление.
4. Присоединить новую щетинистую ленту к венцу, зафиксировав шарниры в пазу.

Рисунок Н

5. Вставить щетинистый венец в держатель.

Рисунок I

6. Установить направляющую вместе с фиксирующейся накладкой щетинистой ленты и повернуть ее против часовой стрелки.

Рисунок J

Замена защитного кожуха

△ ПРЕДУПРЕЖДЕНИЕ

Опасность травмирования отброшенными частицами

Использовать устройство для удаления сорняков только с неповрежденным защитным кожухом. Защитный кожух необходимо заменить при появлении признаков износа, таких как трещины или разломы.

1. Снять щетинистую ленту.
2. Освободить фиксатор защитного кожуха с помощью плоской отвертки.

Рисунок Q

3. Снять защитный кожух, потянув назад.
4. Установка новой защитной крышки и ее фиксация, см. раздел Монтаж.

Очистка

Перед очисткой аккумуляторный блок необходимо вынуть из устройства.

ВНИМАНИЕ

Неправильная очистка

Повреждения устройства

Запрещается очищать устройство струей воды из шланга и струей высокого давления.

Не использовать агрессивные моющие средства.

Не стучать щеткой о пол.

1. Вынуть аккумуляторный блок.
2. Остатки растений очищать с помощью щетки.
3. Очищать устройство влажной тканью.

Съем дополнительной рукоятки

Рисунок R

Дополнительную рукоятку можно снять для проведения ремонта.

1. Освободить фиксатор дополнительной рукоятки с помощью плоской отвертки.
2. Вынуть дополнительную рукоятку из держателя по направлению вниз.

При повторной сборке следить за тем, чтобы дополнительная рукоятка надежно зафиксировалась.

Помощь при неисправностях

Зачастую неисправности имеют простые причины, поэтому с помощью следующего руководства их можно устранить самостоятельно. В случае сомнения или возникновения не описанных здесь неисправностей следует обращаться в авторизованную сервисную службу.

При увеличении срока службы емкость аккумуляторного блока будет снижаться даже при хорошем обслуживании, вследствие чего даже при полной зарядке полное время работы больше не будет обеспечиваться. Это не является дефектом.

Прибор не включается

Аккумуляторный блок установлен неправильно.

1. Задвинуть аккумуляторный блок в отсек до фиксации.

Аккумуляторный блок разряжен.

1. Зарядить аккумуляторный блок. Аккумуляторный блок находится в режиме сна.

1. Нажимать выключатель устройства дольше или нажать второй раз.

Аккумуляторный блок неисправен.

1. Заменить аккумуляторный блок.

Устройство не включается

Лента со щетиной заблокирована / устройство перегрелось / сработала защита двигателя

1. Дать прибору остыть в течение нескольких минут.

2. Во время работы оказывать меньшее давление на устройство.

Устройство останавливается во время работы

Перегрев аккумулятора

- Прекратить работу и дать аккумулятору остыть до температуры ниже допустимого диапазона температур. Это может занять несколько минут.

Неудовлетворительный результат очистки

Изношенная щетина

- Заменить ленту со щетиной.

Не удается раскрыть фиксирующуюся накладку щетинистой ленты с направляющей

Загрязнение

1. Удалить аккумуляторный блок.
2. Вставить плоскую отвертку в паз направляющей.

Рисунок S

3. Используя принцип рычага, повернуть отверткой защитную накладку щетки в направлении символа «Открыть замок».

Гарантия

В каждой стране действуют соответствующие гарантийные условия, установленные уполномоченной организацией по сбыту нашей продукции. Возможные неисправности устройства в течение гарантийного срока мы устраняем бесплатно, если причина заключается в дефектах материалов или производственных браке. В случае возникновения претензий в течение гарантийного срока просьба обращаться с чеком о покупке в торговую организацию, продавшую изделие или в ближайшую уполномоченную службу сервисного обслуживания.
(Адрес указан на обороте)

Дата выпуска отображается на заводской табличке в закодированном виде. При этом отдельные цифры имеют следующее значение::

Пример: 30190

- 3 год выпуска
- 0 столетие выпуска
- 1 десятилетие выпуска
- 9 вторая цифра месяца выпуска
- 0 первая цифра месяца выпуска

Таким образом, в данном примере код 30190 означает дату выпуска 09 / (2) 013.

Технические характеристики

	WRE 18-55	WRE 18-55 Battery Set
--	-----------	-----------------------

Рабочие характеристики устройства

Тип аккумуляторного блока	-	Battery Power 18/25
Рабочее напряжение	V 18	18
Частота вращения щетки	1/ min 2300-2800	2300-2800
Диаметр щетки	mm 180	180
Материал щетки	Nylon	Nylon

Размеры и вес

Вес	kg 2,8	3,3
Длина x ширина x высота	mm 1370 x 230 x 380	1370 x 230 x 380

Расчетные значения

Вибрация на руке/ кисти	m/s ² 3,2	3,2
Погрешность K	m/s ² 0,5	0,5
Уровень звукового давления	dB(A) 71	71
Погрешность K _{pA}	dB(A) 2	2

WRE 18-55 **WRE 18-55 Battery Set**

Уровень звуковой мощности L_{WA} Погрешность K_{WA} dB(A) 87 87

Сохраняется право на внесение технических изменений.

Декларация о соответствии стандартам ЕС

Настоящим заявляем, что концепция, конструкция и исполнение указанной ниже машины отвечают соответствующим основным требованиям директив ЕС по безопасности и охране здоровья. При любых изменениях машины, не согласованных с нашей компанией, данная декларация теряет свою силу. Изделие: Устройство для удаления сорняков

Тип: WRE18-55 Battery

Действующие директивы ЕС

2006/42/EC (+2009/127/EC)
2014/30/EC
2011/65/EC
2000/14/EC

Примененные гармонизированные стандарты

EN 60335-1
EN 62233: 2008
EN 55014-1: 2006+A2: 2011
EN 55014-2
EN 50581

Примененный метод оценки соответствия

2000/14/EC: Приложение V

Уровень звуковой мощности дБ(А)

Измерено: 83

Гарантировано: 87

Нижеподписавшиеся лица действуют от имени и по доверенности Правления.



H. Jenner
Chairman of the Board of Management



S. Reiser
Director Regulatory Affairs & Certification

Лицо, ответственное за ведение документации: Ш. Райзер (S. Reiser)
Alfred Kärcher SE & Co. KG
Alfred-Kärcher-Str. 28–40
71364 Winnenden (Germany)
Тел.: +49 7195 14-0
Факс: +49 7195 14-2212
г. Винненден, 01.01.2020

Tartalom

Általános utasítások	92
Biztonsági tanácsok	93
Akkuegység/töltőkészülék	93
Rendeltetésszerű alkalmazás	93
Környezetvédelem	93
Tartozékok és pótalkatrészek	94
Szállított tartozékok	94
Biztonsági berendezések	94
Szimbólumok a készüléken	94
A készülék leírása	94
Szerelés	94
Üzembe helyezés	95
Üzemeltetés	95
Szállítás	96
Tárolás	96
Ápolás és karbantartás	96
Üzemzavarok elhárítása	97
Garancia	97
Műszaki adatok	98
EU-megfelelőségi nyilatkozat	98

Általános utasítások



Készüléke első használat előtt olvassa el ezt az eredeti kezelési útmutatót, és ennek megfelelően járjon el. Őrizze meg az eredeti kezelési útmutatót későbbi használatra vagy a következő tulajdonos számára.

Biztonsági tanácsok

Általános biztonsági utasítások

- ⚠ **VESZÉLY** ● Fulladásveszély! Tartsa távol a gyermekektől a csomagolást!
- ⚠ **FIGYELMEZTETÉS** ● A csökkent szellemi, fizikai és érzékelő képességgel rendelkező személyek, illetve tapasztalattal és ismeretekkel nem rendelkező személyek csak megfelelő felügyelet mellett használhatják a készüléket, illetve amennyiben egy, a biztonságukért felelős személy ismertette velük a készülék biztonságos használatát és tudatában vannak a használatból eredő veszélyeknek. ● Gyermekek nem használhatják a készüléket!
- Felügyelje a gyerekeket, és biztosítsa, hogy ne játszhassanak a készülékkel. **Megjegyzés** ● Ne üzemeltesse a készüléket, ha más személyek vagy állatok tartózkodnak a munkaterületen.

Biztonsági tanácsok

- A készüléket soha ne merítse teljesen folyadékba.
- A készüléket kizárólag külső térben üzemeltesse.
- Rendszeresen ellenőrizze, hogy a készülék nem sérült-e. Látható sérülések esetén ne helyezze többé üzembe a készüléket.
- Munkavégzés előtt győződjön meg arról, hogy a tisztítandó felület homok- és kőmentes, és nincs rajta laza alkotóelem. Tisztítás során ezek a részek kirepülhetnek, illetve károsíthatják a felületet és a készüléket.
- Az üzemeltetés során ügyeljen a készülék visszalökő erejére. A bekapcsolt készülék ellenőrizetlenül ide-oda mozoghat. Fogja meg erősen a készüléket, és közben ügyeljen a stabil pozícióra.
- Ne üzemeltesse a készüléket feszültség alatt álló készülékek közelében.
- Vegye figyelembe az akkuegységhez mellékelt biztonsági tanácsokat, és ezeknek megfelelően járjon el.

Akkuegység/töltőkészülék

Az akkumulátor és a töltőkészülék kezelése során olvassa el és vegye figyelembe a használati és a biztonsági utasításokat.

Rendeltetésszerű alkalmazás

⚠ FIGYELMEZTETÉS

Sérülésveszély a felcsapódó részecskéknek tulajdoníthatóan

A gyomeltávolítót csak ép védőburkolattal használja.

A készülék mohák és gyomok fugákból és különböző felületekről – mint például kompozit kövek, mosott betonlapok, csempe – történő felületes eltávolítására szolgál. A készüléket kizárólag magánháztartásban használja.

A teleszkópos nyél és a dönthető tisztítófej különböző testméretekhez igazítható.

Előrelátható hibás használat

A berendezés nem rendeltetésszerű használata tilos.

A kezelő a nem rendeltetésszerű használatból eredő károkért nem vállal felelősséget.

Környezetvédelem



A csomagolóanyag újrahasznosítható. Kérjük, környezetbarát módon semmisítse meg a csomagolást.



Az elektromos és elektronikus készülékek értékes, újrahasznosítható anyagokat, és gyakran olyan alkotóelemeket, például elemeket, akkumulátorokat vagy olajat is tartalmaznak, melyek nem megfelelő kezelése vagy helytelen megsemmisítése potenciális veszélyt jelenthet az emberek egészségre és a környezetre. Ezek az alkotóelemek azonban a készülék rendeltetésszerű üzemeléséhez szükségesek. Az ezzel a szimbólummal jelölt készülékeket nem szabad a háztartási hulladékkal együtt megsemmisíteni.

Összetevőkre vonatkozó utasítások (REACH)

Az összetevőkre vonatkozó aktuális információkat itt találja: www.kaercher.com/REACH

Tartozékok és pótalkatrészek

Csak eredeti tartozékot és eredeti pótalkatrészt alkalmazzon; ezek garantálják a készülék biztonságos és zavarmentes üzemelését.

A tartozékokra és pótalkatrészekre vonatkozóan információkat itt talál: www.kaercher.com.

Szállított tartozékok

A készülékkel szállított tartozékok fel vannak tüntetve a csomagoláson. Kicsomagolásnál ellenőrizze, hogy megvan-e minden tartozék. Hiányzó tartozékok vagy szállítási sérülések esetén kérjük, értesítse a kereskedőt.

Biztonsági berendezések

A kefe védőburkolata

Ábra B

A védőburkolat megakadályozza, hogy a felcsapódó részecskék a felhasználó vagy a közelben tartózkodók sérülését okozzák.

Szimbólumok a készüléken



Figyelmeztetés repülő tárgyakra.

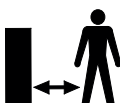

Ne engedjen más személyeket a munkaterület közelébe.



A készülék üzemeltetése közben viseljen megfelelő hallásvédő eszközt és védőszemüveget.



Óvja a készüléket az esőtől és a fröcskölő víztől.



Legfeljebb 177 cm magas felhasználók számára.



178 cm-nél magasabb felhasználók számára.



Tárgyak, például padok alatti használatra.



Forgásirány a sörteszalag fedelének kinyitásához.



Forgásirány a sörteszalag fedelének bezárásához.

A készülék leírása

A képet lásd az ábrák oldalán

Ábra A

- 1 Forgó nejlonkefe
- 2 Dönthető tisztítófej
- 3 Dönthető tisztítófej reteszelésfeloldó billentyűje
- 4 Teleszkópos nyél
- 5 Kétkezes fogantyú
- 6 Teleszkópos nyél reteszelésfeloldó billentyűje
- 7 Készülékkapcsoló reteszelésfeloldó billentyűje
- 8 Kézi fogantyú
- 9 Készülékkapcsoló
- 10 Akkuegység tartója, 18 V-os Battery Power
- 11 Akkumulátoregység-reteszelés feloldó billentyűje
- 12 Típus tábla
- 13 A kefe védőburkolata
- 14 Vezető segédeszköz sörteszalag fedéllel

Szerelés

1. Tolja be a mellékelt csövet rézsútos oldalával a motorházba. Hallhatóan bepattan.

FIGYELEM

Károsodás veszélye!

Az előszerelt kézi fogantyú a legrövidebb teleszkópfokozatra van beállítva. A teleszkópos nyél teljes felszerelése előtt ne változtassa meg a beállítást.

2. Dugja a cső felső részét a kézi fogantyú tartójába, míg kattánó hangot nem hall.

Ábra C

3. Helyezze be a készülékkábelt alulról felfelé a teleszkópos nyél kábelcsatornájába.

Ábra D

4. Tolja a második fogantyút a tartóba, míg kattánó hangot nem hall.

Ábra E

5. Tolja a védőburkolatot a tartóba, míg kattánót hangot nem hall.

Ábra F

6. Az óramutató járásával egyező irányban fordítsa el és vegye le a sörteszalagtartó rögzítőfogantyúját.

Ábra G

7. Illessze össze a sörteszalagot gyűrűformába úgy, hogy a golyót a mélyedésbe kattintja.

Ábra H

8. Helyezze a sörtegyűrűt a tartóba.

Ábra I

9. Helyezze fel a vezető segédeszközt a sörteszalag fedelével együtt, és fordítsa el az óramutató járásával ellentétes irányban.

Ábra J

Üzembe helyezés

A készülék beállítása

A teleszkópos nyél beállítása

A készülék hosszát saját igényei szerint testre szabhatja.

1. Nyomja meg a reteszelésfeloldó billentyűt.
2. Állítsa be a teleszkópos nyelet a kívánt módon.

Ábra K

A tisztítófej beállítása

A tisztítófej szögét a saját tisztítási követelményei szerint testre szabhatja. Az eszköz a következő beállítási lehetőségekkel rendelkezik:



Legfeljebb 177 cm magas felhasználók számára.



178 cm-nél magasabb felhasználók számára.



Tárgyak, például padok alatti használatra.

1. Nyomja meg a tisztítógomb reteszelésfeloldó billentyűt.
2. Állítsa be a tisztítófejet.

Ábra L

Az akkumulátor behelyezése

FIGYELEM

Szennyezett érintkezők

A készülék és az akkumulátor sérülései
Behelyezés előtt ellenőrizze, hogy az akkumulátortartó és az érintkezők nincsenek-e elszennyeződve, és szükség esetén tisztítsa meg őket.

Ábra M

1. Tolja az akkumulátort a tartóba, míg kattánót hangot nem hall.

Az akkumulátor kivétele

△ FIGYELMEZTETÉS

Ellenőrizetlen beindulás

Sérülésveszély

Munkaszünetekben, valamint a karbantartási és ápolási műveletek előtt vegye ki az akkumulátort a készülékből.

Ábra N

1. Nyomja meg a reteszelésfeloldó billentyűt.
2. Vegye ki az akkumulátort a készülékből.

Üzemeltetés

A készülék bekapcsolása

A készülékkapcsoló aktiválásához nyomja meg a reteszelésfeloldó billentyűt (biztonsági funkció). Csak ezt követően lehet bekapcsolni a készüléket a készülékkapcsolóval.

1. Nyomja meg a készülékkapcsoló reteszelésfeloldó billentyűt.

Ábra O

2. Ezzel egyidejűleg nyomja meg a készülékkapcsolót.
A készülék beindul.
3. Engedje fel a készülékkapcsoló reteszelésfeloldó billentyűt.
A készülék tovább működik.
4. Engedje el a készülékkapcsolót.
A készülék leáll.

A gyomok eltávolítása

Megjegyzés

Felhívjuk figyelmét, hogy az eszköz felületesen távolítja el a gyomokat. A gyökeret nem távolítja el.

Megjegyzés

Javasoljuk, hogy a készüléket csak vízszintes, enyhén döntött helyzetben használja. A függőleges használat a sörteszalag gyorsabb kopását eredményezheti.

A kímélő nejlonkefe majdnem minden kemény felületről és felületek közül képes eltávolítani számos gyomfajtat. Ugyanakkor a tisztítási eredményt külső hatások (levegő- és talajnedvesség, környezeti hőmérséklet) befolyásolhatják.

FIGYELEM

Károsodás veszélye!

Ne használja a készüléket súrolásra, illetve használja a kefe védőburkolatát a kaparási műveletekhez. A készülék károsodhat

1. A készüléket lassú mozgattással, mindig kissé behajlítva, nyomásgyakorlás nélkül irányítsa a megtisztítandó felületre. A készüléket ne irányítsa síkban a felületre.

Ábra P

2. Az ellenálló növényzetet többször és lassan kell megmunkálni.
3. A fugák megmunkálásához tartsa a készüléket a másik kézi fogantyú oldalaihoz, és enyhén billentse meg. Ügyeljen arra, hogy adott esetben a laza fugaanyagot is eltávolítja így.

Szállítás

⚠ VIGYÁZAT

A súly figyelmen kívül hagyása

Sérülés és károsodás veszélye
Szállítás során ügyeljen a készülék súlyára.

Tárolás

⚠ VIGYÁZAT

A súly figyelmen kívül hagyása

Sérülés és károsodás veszélye
Raktározás során ügyeljen a készülék súlyára.

A készülék helyes tárolása

Tárolás céljából függessze fel a készüléket a kézi fogantyú felfüggesztőgyűrűire. A készüléket a védőburkolat peremére is állíthatja.

FIGYELEM

A sörték károsodásának veszélye

Ne helyezze a készüléket a sörtékre.

Ápolás és karbantartás

A sörteszalag cseréje

Megjegyzés

Ha a sörtéken az elhasználódás jelei láthatók, akkor a sörteszalagot ki kell cserélni.

1. Vegye ki az akku egységet a készülékből.
2. Az óramutató járásával egyező irányban fordítsa el és vegye le a sörteszalag tartó rögzítőfogantyúját.

Ábra G

3. Húzza ki az elhasznált sörteszalagot a kiemelő eszközzel.
4. Illessze össze az új sörteszalagot gyűrűformába úgy, hogy a golyót a mélyedésbe kattintja.

Ábra H

5. Helyezze a sörtegyűrűt a tartóba.

Ábra I

6. Helyezze fel a vezető segédeszközt a sörteszalag fedelével együtt, és fordítsa el az óramutató járásával ellentétes irányban.

Ábra J

A védőburkolat cseréje

⚠ FIGYELMEZTETÉS

Sérülésveszély a felcsapódó részecskéknek tulajdoníthatóan

A gyomeltávolítót csak ép védőburkolattal használja.

Az elhasználódás (pl. repedés vagy törés) jeleit mutató védőburkolatot ki kell cserélni.

1. A sörteszalag kiszérése.
2. Lazítsa meg a védőburkolat reteszelését egy lapos csavarhúzóval.

Ábra Q

3. Húzza le a védőburkolatot hátrafelé.
4. Helyezze vissza az új védőburkolatot, és pattintsa a helyére, lásd a következő fejezetet Szerelés.

Tisztítás

Az akkuegységet tisztítás előtt ki kell venni a készülékből.

FIGYELEM

Szakszerűtlen tisztítás

A készülék károsodása

Ne tisztítsa a készüléket tömlővel vagy nagynyomású vízszugárral.

Ne használjon durva tisztítószereket.

A kefét ne a talajon rázza ki.

1. Vegye ki az akkuegységet.
2. Távolítsa el a növényi maradványokat kefével.
3. Tisztítsa meg a készüléket nedves kendővel.

A kétkezes fogantyú levétele

Ábra R

Javítási célból a kétkezes fogantyú levehető.

1. Lazítsa meg a kétkezes fogantyú reteszelését egy lapos csavarhúzóval.
2. Húzza ki lefelé a kétkezes fogantyút a tartóból.

A visszaszerelésnél ügyeljen arra, hogy a kétkezes fogantyú biztonságosan bepatanjon.

Üzemzavarok elhárítása

Az üzemzavarok gyakran egyszerű okokra vezethetők vissza, amelyeket az alábbi áttekintés segítségével a kezelő maga is könnyen elháríthat. Kétség esetén vagy az itt meg nem nevezett üzemzavarok esetén, kérjük, forduljon a felhatalmazott ügyfélszolgálathoz.

A használati idő előrehaladtával az akkumulátoregység kapacitása még megfelelő ápolás mellett is csökken, így már teljesen feltöltött állapotban sem éri el a teljes üzemiidőt. Ez nem hiba.

A készülék nem indul el

Az akkuegység nincs megfelelően behelyezve.

1. Tolja be az akkuegységet a tartóba, míg be nem pattan.

Az akkuegység lemerült.

1. Töltse fel az akkuegységet.

Az akkuegység alvó üzemmódban van.

1. Nyomja meg hosszan vagy még egyszer a készülékkapcsolót.

Az akkuegység meghibásodott.

1. Cserélje ki az akkuegységet.

A sörteszalag akadozik / a készülék túl van terhelve / a motorvédelem kioldott.

1. Hagyja hűlni a készüléket néhány percre.
2. Üzem közben gyakoroljon kisebb nyomást a készülékre

A készülék üzem közben leáll

Az akkumulátor túlmelegedett

- Szakítsa meg a munkát, és hagyja lehűlni az akkumulátort a megengedett hőmérséklet-tartományban. Ez néhány percet igénybe vehet.

Nem kielégítő tisztítási eredmény

Elhasználódott sörték

- Cserélje ki a sörteszalagot.

A sörteszalag és a vezető segédeszköz fedelét nem lehet kinyitni

Szennyeződés

1. Vegye ki az akkuegységet.
2. Helyezzen egy lapos csavarhúzót a vezető segédeszköz mélyedésébe.

Ábra S

3. A csavarhúzó segítségével emelje fel a kefe védőburkolatát a fordítsa a „zár nyitva” szimbólum irányába.

Garancia

Minden országban az illetékes értékesítő társaságunk által megadott garanciális feltételek vannak érvényben. A készüléknél felmerülő esetleges zavarokat a garanciaidőn belül díjmentesen orvosoljuk, amennyiben anyag-, illetve gyártási hibáról van szó. Garanciális esetben kérjük, a számlával együtt forduljon kereskedőjéhez vagy a legközelebbi, arra jogosult ügyfélszolgálati irodához.

(A címet lásd a hátoldalon)

Műszaki adatok

	WRE 18-55	WRE 18- 55 Bat tery Set
A készülék teljesítményre vonatkozó adatai		
Akkuegység típusa	-	Battery Power 18/25
Üzemi feszültség	V 18	18
Kefefordulatszám	1/ min 2300-2800	2300-2800
Kefeátmérő	mm 180	180
Kefe anyaga	Nylon	Nylon
Méreték és súlyok		
Súly	kg 2,8	3,3
Hosszúság x szélesség x magasság	mm 1370 x 230 x 380	1370 x 230 x 380
Számított értékek		
Kéz-kar-vibrációs érték	m/s ² 3,2	3,2
Bizonytalansági paraméter K	m/s ² 0,5	0,5
Zajszint	dB(A) 71	71
Bizonytalansági paraméter K _{pA}	dB(A) 2	2
L zajteljesítményszint	dB(A) 87	87
W _A + K bizonytalansági paraméter _{WA}		

A műszaki változtatások jogát fenntartjuk.

EU-megfelelőségi nyilatkozat

Ezúton kijelentjük, hogy az alább megjelölt gép tervezése és felépítése alapján, valamint az általunk forgalomba hozott kivitelben megfelel a vonatkozó EU-irányelvek alapvető biztonsági és egészségügyi követelményeinek. A gépen végzett, de velünk nem egyeztetett módosítás esetén jelen nyilatkozat érvényét veszti.

Termék: Gyomeltávolító
Típus: WRE18-55 Battery

Vonatkozó EU-irányelvek

2006/42/EK (+2009/127/EK)
2014/30/EU irányelv
2011/65/EU irányelv
2000/14/EK

Alkalmazott harmonizált szabványok

EN 60335-1
EN 62233: 2008
EN 55014-1: 2006+A2: 2011
EN 55014-2
EN 50581

Alkalmazott megfelelőségértékelési eljárások

2000/14/EK: V. melléklet

Zajtjeljesítményszint dB(A)

Mért: 83
Szavatolt: 87

Az aláírók a cégvezetőség megbízásából és teljes körű meghatalmazásával járnak el.



H. Jenner
Chairman of the Board of Management



S. Reiser
Director Regulatory Affairs & Certification

Dokumentációs ügyekben meghatalmazott: S. Reiser

Alfred Kärcher SE & Co. KG
Alfred-Kärcher-Str. 28 - 40
71364 Winnenden (Németország)
Tel.: +49 7195 14-0
Fax: +49 7195 14-2212
Winnenden, 2020/01/01

Obsah

Obecné pokyny	99
Bezpečnostní pokyny	99
Akupack / nabíječka	99
Použití v souladu s určením	99
Ochrana životního prostředí	100
Příslušenství a náhradní díly	100
Rozsah dodávky	100
Bezpečnostní mechanismy	100
Symboly na přístroji	100
Popis přístroje	100
Montáž	101
Uvedení do provozu	101
Provoz	101
Přeprava	102
Skladování	102
Péče a údržba	102
Náповěda při poruchách	103
Záruka	103
Technické údaje	104
EU prohlášení o shodě	104

Obecné pokyny



Před prvním použitím přístroje si přečtete tento originální návod k použití a postupujte podle něj. Uchovejte originální návod k použití pro pozdější použití nebo dalšího vlastníka.

Bezpečnostní pokyny

Všeobecné bezpečnostní pokyny

⚠ NEBEZPEČÍ ● *Nebezpečí udušení. Obalové fólie udržujte mimo dosah dětí.*
⚠ VAROVÁNÍ ● *Osoby se sníženými fyzickými, smyslovými nebo duševními schopnostmi nebo s nedostatečnými zkušenostmi a znalostmi smí používat přístroj pouze tehdy, když jsou pod odborným dohledem nebo pokud byly poučeny osobou zodpovědnou za jejich bezpečnost o bezpečném používání přístroje a rozumí rizikům, které z toho vyplývají.* ● *Přístroj nesmí používat děti.*
● *Dohlížejte na děti a zajistěte, aby si s přístrojem nehrály.* **Upozornění**
● *Neprovozujte přístroj, pokud se v pracovní oblasti zdržují jiné osoby nebo zvířata.*

Bezpečnostní pokyny

- Nikdy neponořujte přístroj zcela do kapaliny.
- Přístroj provozujte pouze ve venkovním prostředí.
- Přístroj pravidelně kontrolujte, zda není poškozený. Při viditelném poškození neuvádějte přístroj do provozu.
- Před zahájením práce se ujistěte, že je čištěná plocha bez písku, kamínků nebo volných částic. Při čištění mohou být tyto odmrštěny nebo mohou poškodit povrch a přístroj.
- Při provozu vezměte v úvahu zpětný ráz přístroje. Zapnutý přístroj se může nekontrolovaně pohybovat sem a tam. Přístroj držte pevně a zaujměte bezpečný postoj.
- Neprovozujte přístroj v blízkosti jiných spotřebičů, jež jsou pod napětím.
- Dbejte bezpečnostních pokynů přiložených k akumulátorovému bloku a postupujte podle nich.

Akupack / nabíječka

Přečtete si návody k použití a bezpečnostní pokyny pro manipulaci s akumulátorem a nabíječkou a dodržujte je.

Použití v souladu s určením

⚠ VAROVÁNÍ

Nebezpečí úrazu od vyvrstěných částic
Odstraňovač plevle používejte pouze s nepoškozeným ochranným krytem.
Přístroj je určen k povrchovému odstranění mechu a plevelů ze spár a různých povrchů, mimo jiné se zámkové dlažby, betonových desek, dlaždic.
Přístroj používejte výhradně pro soukromé domácí použití.
Teleskopickou násadu a výkyvnou čisticí hlavu lze přizpůsobit různým tělesným výškám.

Předvídatelné nesprávné používání

Jakékoliv použití, které není v souladu s určením, je nepřipustné.
Obsluha ručí za škody vzniklé kvůli použití v rozporu s určením.

Ochrana životního prostředí



Obalové materiály jsou recyklovatelné. Obaly prosím likvidujte ekologickým způsobem.



Elektrické a elektronické přístroje obsahují hodnotné recyklovatelné materiály a často součásti, jako baterie, akumulátory nebo olej, které mohou při chybném zacházení nebo likvidaci představovat potenciální nebezpečí pro lidské zdraví nebo pro životní prostředí. Pro řádný provoz přístroje jsou však tyto součásti nezbytné. Přístroje označené tímto symbolem se nesmí likvidovat s domovním odpadem.

Informace k obsaženým látkám (REACH)

Aktuální informace k obsaženým látkám naleznete na stránkách:

www.kaercher.com/REACH

Příslušenství a náhradní díly

Používejte pouze originální příslušenství a náhradní díly, které Vám zaručují bezpečný a bezporuchový provoz přístroje.

Informace o příslušenství a náhradních dílech naleznete na stránkách

www.kaercher.com.

Rozsah dodávky

Rozsah dodávky přístroje je vyobrazen na obalu. Při vybalení zkontrolujte úplnost obsahu. V případě chybějícího příslušenství nebo výskytu poškození při přepravě informujte prosím Vašeho prodejce.

Bezpečnostní mechanismy

Ochranný kryt kartáče

Ilustrace B

Tento ochranný kryt zamezuje zranění uživatele nebo okolo stojících osob vymrštěnými částicemi.

Symbyly na přístroji



Varování před poletujícími objekty.

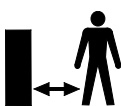

Ostatní osoby necht' se zdržují mimo pracovní oblast.



Při provozu přístroje používejte vhodnou ochranu sluchu a ochranné brýle.



Přístroj chraňte před deštěm a stříkající vodou.



Pro uživatele mající max. 177 cm.



Pro uživatele vyšší než 178 cm.



Pro použití pod objekty, např. pod lavičkou.



Směr otáčení pro otevření krytu štětinového pásku.



Směr otáčení pro uzavření krytu štětinového pásku.

Popis přístroje

Obrázek viz strany s obrázky ilustrace A

- 1 Rotující nylonový kartáč
- 2 Výkyvná čistící hlava
- 3 Tlačítko na odjištění výkyvné čistící hlavy
- 4 Teleskopická násada
- 5 Obouruční rukojeť
- 6 Tlačítko na odjištění teleskopické násady
- 7 Tlačítko na odjištění hlavního spínače
- 8 Rukojeť
- 9 Hlavní spínač
- 10 Uchycení pro akupack 18 V Battery Power
- 11 Tlačítko na odjištění akumulátorového bloku
- 12 Typový štítek
- 13 Ochranný kryt kartáče
- 14 Vodicí pomůcka s krytem štětinového pásku.

Montáž

1. Přiloženou trubku zasuňte zkosenou stranou do tělesa motoru.

Tato slyšitelně zacvakne.

POZOR

Nebezpečí poškození

Rukojeť je předmontovaná a nastavena na nejkratší stupeň teleskopu. Neměňte toto nastavení, dokud nebude teleskopická násada kompletně namontovaná.

2. Zasuňte horní část trubky do uchycení rukojeti, dokud neuslyšíte cvaknutí.

Ilustrace C

3. Kabel přístroje vložte ve směru zespodu nahoru do kabelového kanálu v teleskopické násadě.

Ilustrace D

4. Zasuňte oboustrannou rukojeť do uchycení, dokud neuslyšíte cvaknutí.

Ilustrace E

5. Zasuňte ochranný kryt do uchycení, dokud neuslyšíte cvaknutí.

Ilustrace F

6. Povolte ve směru hodinových ručiček uzávěr držáku štětinového pásu a sundejte jej.

Ilustrace G

7. Štětinový pásek spojte do věnce pomocí zacvaknutí koule do vybrání.

Ilustrace H

8. Vložte štětinový věnec do držáku.

Ilustrace I

9. Nasadte vodicí pomůcku včetně krytu štětinového pásu a otočte jím proti směru hodinových ručiček.

Ilustrace J

Uvedení do provozu

Nastavení přístroje

Nastavení teleskopické násady

Délku přístroje můžete přizpůsobit svým požadavkům.

1. Stiskněte tlačítko na odjištění.
2. Nastavte teleskopickou násadu na požadovanou délku.

Ilustrace K

Nastavení čisticí hlavy

Úhel čisticí hlavy můžete přizpůsobit svým požadavkům na čištění. Přístroj má následující možnosti nastavení:



Pro uživatele mající max. 177 cm.



Pro uživatele vyšší než 178 cm.



Pro použití pod objekty, např. pod lavičkou.

1. Stiskněte tlačítko na odjištění čisticí lázně.

2. Nastavení čisticí hlavy.

Ilustrace L

Vložení akumulátoru

POZOR

Znečištěné kontakty

Poškození přístroje a akumulátoru

Před vložením zkontrolujte uchycení akumulátoru a kontakty z hlediska nečistot, popř. je očistěte.

Ilustrace M

1. Zasuňte akumulátor do uchycení, dokud neuslyšíte cvaknutí.

Vyjmutí akumulátoru

△ VAROVÁNÍ

Nekontrolovaný rozběh

Nebezpečí úrazu

Během pracovních přestávek a před údržbou a ošetřením vyjměte akumulátor z přístroje.

Ilustrace N

1. Stiskněte tlačítko na odjištění.
2. Vyjměte akumulátor z přístroje.

Provoz

Zapnutí přístroje

Musíte stisknout odjištění k uvolnění hlavního spínače (bezpečnostní funkce). Teprve potom můžete přístroj zapnout hlavním spínačem.

1. Stiskněte tlačítko na odjištění hlavního spínače.

Ilustrace O

2. Současně stiskněte hlavní spínač. Přístroj se spustí.

3. Uvolněte tlačítko na odjištění hlavního spínače.
Přístroj dále běží.
4. Uvolněte hlavní spínač.
Přístroj se zastaví.

Odstraňování plevelu

Upozornění

Pamatujte prosím na to, že tento přístroj odstraňuje plevel na povrchu.

Neodstraňuje jeho kořeny.

Upozornění

Doporučujeme přístroj používat pouze ve vodorovné, mírně nakloněné pozici.

Vertikální použití může vést k rychlejšímu opotřebení štětinového pásku.

Šetrný nylonový kartáč je schopen odstranit široké spektrum druhů plevelu z téměř jakékoliv pevné plochy i rostoucích mezi ní. Výsledek čištění však může kolísat v závislosti na vnějších vlivech (vlhkost vzduchu, vlhkost půdy a okolní teplota).

POZOR

Nebezpečí poškození

Nedrhňte přístrojem o plochu nebo nepoužívejte ochranný kryt kartáče ke škrabání. Přístroj se může poškodit

1. Přístroj vedte pomalými pohyby vždy v mírném úhlu a bez vyvíjení tlaku přes čištěnou plochu. Nevedte přístroj přes plochu naplocho (rovně).

Ilustrace P

2. Odolávající porost odstraňujte na vícero etap a pomalu.
3. Pro čištění spár můžete přístroj držet ze strany druhé rukojeti a tak jej mírně naklápět. Pamatujte prosím na to, že se přitom odstraní i popřípadě uvolněný spárový materiál.

Převaha

△ UPOZORNĚNÍ

Neodržení hmotnosti

Nebezpečí úrazu a poškození

Při přepravě vezměte v úvahu hmotnost stroje.

Skladování

△ UPOZORNĚNÍ

Neodržení hmotnosti

Nebezpečí úrazu a poškození

Při skladování vezměte v úvahu hmotnost přístroje.

Správné uložení přístroje

Pro uložení zavěste přístroj za závěsné oko na rukojeti. Alternativně k tomu můžete přístroj také postavit na hranu ochranného krytu.

POZOR

Nebezpečí poškození štětín

Nestavte přístroj na štětiny.

Péče a údržba

Výměna štětinového pásku

Upozornění

Štětinový pásek se musí vyměnit tehdy, když štětiny vykazují projevy opotřebení.

1. Vyjměte akupack z přístroje.
 2. Povolte ve směru hodinových ručiček uzávěr držáku štětinového pásku a sundajte jej.
- #### Ilustrace G
3. Opoťebovaný štětinový pásek vytáhněte za pomůcku pro vytahování.
 4. Štětinový pásek spojte do věnce pomocí zacvaknutí koule do vybrání.
- #### Ilustrace H
5. Vložte štětinový věnec do držáku.
- #### Ilustrace I
6. Nasadte vodící pomůcku včetně krytu štětinového pásku a otočte jím proti směru hodinových ručiček.

Ilustrace J

Výměna ochranného krytu

△ VAROVÁNÍ

Nebezpečí úrazu od vymrštěných částic

Odstraňovač plevelu používejte pouze s nepoškozeným ochranným krytem.

Ochranný kryt se musí vyměnit tehdy, když vykazuje projevy opotřebení, jako jsou trhlinky nebo popraskání.

1. Odstraňte štětinový pásek.
2. Uvolněte zajištění ochranného krytu pomocí plochého šroubováku.

Ilustrace Q

3. Vytáhněte ochranný kryt směrem dozadu.
4. Nasadte nový ochranný kryt a zasvakněte jej na místo, viz kapitola Montáž.

Čištění

Akupack se musí před čištěním vyjmout z přístroje.

POZOR

Nesprávně provedené čištění

Poškození přístroje

Nečistěte stroj proudem vody z hadice ani vysokotlakého čističe.

Nepoužívejte agresivní čisticí prostředky.

Nevyklápejte kartáč na zem.

1. Vyměňte akupack.
2. Odstraňte zbytky rostlin pomocí kartáčku.
3. Očistěte přístroj vlhkým hadříkem.

Sejmutí obouruční rukojeti

Ilustrace R

Obouruční rukojeť můžete sejmut pro účely oprav.

1. Uvolněte zajištění obouruční rukojeti pomocí plochého šroubováku.
2. Vytáhněte obouruční rukojeť směrem dolů z držáku.

Při zpětné montáži dejte pozor na to, aby obouruční rukojeť spolehlivě zaskočila.

Náповěda při poruchách

Poruchy mají často jednoduché příčiny, které můžete sami odstranit pomocí následujícího přehledu. V případě pochybností nebo při poruchách, které zde nejsou uvedeny, se prosím obraťte na autorizovaný zákaznický servis.

S rostoucí dobou užívání se i přes dobrou péči sníží kapacita akupacku, což znamená, že i ve stavu plného nabití nebude již dosaženo plné doby chodu. To nepředstavuje žádnou vadu.

Přístroj se nerozbihá

Akupack není správně vložen.

1. Zasuňte akupack do uchycení, dokud nezacvakne.

Akupack je vybitý.

1. Nabijte akupack.

Akupack je v režimu spánku.

1. Stiskněte hlavní spínač po delší dobu nebo podruhé.

Akupack je vadný.

1. Vyměňte akupack.

Je zablokovaný štětinový pásek / je přetížen přístroj / zareagovala ochrana motoru.

1. Nechte přístroj několik minut vychladnout.
2. Za provozu vyvíjejte na přístroj menší tlak.

Přístroj se zastavuje během provozu.

Akumulátor je přehřátý.

- Přerušete práci a nechte akumulátor vychladnout na teplotu pod přípustným teplotním rozsahem. Může to trvat několik minut.

Nedostatečný výsledek čištění

Opotřebené štětiny

- Vyměňte štětinový pásek.

Nelze otevřít kryt štětinového pásku včetně vodící pomůcky

Znečištění

1. Odstraňte akumulátorový blok.
2. Zasuňte plochý šroubovák do vybraní vodících pomůcek.

Ilustrace S

3. Pomocí pákového otáčení šroubováku otočte ochranný kryt kartáče ve směru symbolu „zámek otevřený“.

Záruka

V každé zemi platí záruční podmínky vydané naší příslušnou odbytovou společností. Případné závady Vašeho přístroje odstraníme během záruční lhůty bezplatně, pokud jsou zaviněny vadou materiálu nebo výrobní vadou. V záručním případě se prosím obraťte s dokladem o koupi na Vašeho prodejce nebo na nejbližší autorizované servisní středisko. (Adresa viz zadní stranu)

Technické údaje

	WRE 18-55	WRE 18-55 Battery Set
Výkonnostní údaje přístroje		
Typ akupacku	-	Battery Power 18/25
Provozní napětí V	18	18
Otáčky kartáče 1/min	2300-2800	2300-2800
Průměr kartáče mm	180	180
Materiál kartáče	Nylon	Nylon
Rozměry a hmotnosti		
Hmotnost kg	2,8	3,3
Délka x šířka x výška mm	1370 x 230 x 380	1370 x 30 x 380
Zjištěné hodnoty		
Hodnota vibrací rukou/paží m/s^2	3,2	3,2
Nejistota K m/s^2	0,5	0,5
Hladina akustického tlaku dB(A)	71	71
Nejistota K_{pA} dB(A)	2	2
Hladina akustického výkonu L_{WA} + Nejistota K_{WA} dB(A)	87	87
Technické změny vyhrazeny.		

EU prohlášení o shodě

Prohlašujeme tímto, že níže uvedený stroj na základě svého provedení a druhu konstrukce, jakož i v provedení námi uváděném na trh, vyhovuje příslušným základním bezpečnostním a zdravotním požadavkům podle směrnice EU. V případě provedení námi neschválené změny stroje ztrácí toto prohlášení svoji platnost.

Výrobek: Odstraňovač plevelu

Typ: WRE18-55 Battery

Příslušné směrnice EU

2006/42/ES (+2009/127/ES)

2014/30/EU

2011/65/EU

2000/14/ES

Applikované harmonizované normy

EN 60335-1

EN 62233: 2008

EN 55014-1: 2006+A2: 2011

EN 55014-2

EN 50581

Použitý postup posouzení shody

2000/14/ES: Příloha V

Hladina akustického výkonu dB(A)

Naměřeno: 83

Zaručeno: 87

Níže podepsaní jednají z pověření a se zplnomocněním představenstva společnosti.

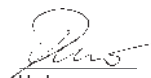

H. Jenner

Chairman of the Board of Management



S. Reiser

Director Regulatory Affairs & Certification

Zmocněnec pro dokumentaci: S. Reiser

Alfred Kärcher SE & Co. KG

Alfred-Kärcher-Str. 28 - 40

71364 Winnenden (Německo)

Tel.: +49 7195 14-0



Fax: +49 7195 14-2212

Winnenden, 2020/01/01

Kazalo

Splošna navodila.....	105
Varnostna navodila	105
Paket akumulatorskih baterij/polnilnik	105
Namenska uporaba.....	105
Varovanje okolja.....	106
Pribor in nadomestni deli	106
Obseg dobave.....	106
Varnostne naprave	106
Simboli na napravi	106
Opis naprave.....	106
Montaža	107
Zagon	107
Obratovanje	107
Transport.....	108
Skladiščenje.....	108
Nega in vzdrževanje	108
Pomoč pri motnjah	109
Garancija.....	109
Tehnični podatki	110
Izjava EU o skladnosti.....	110

Splošna navodila

  Pred prvo uporabo naprave preberite in upoštevajte ta izvirna navodila za uporabo. Originalna navodila za uporabo shranite za kasnejšo uporabo ali za naslednjega uporabnika.

Varnostna navodila

Splošna varnostna navodila

⚠ NEVARNOST ● Nevarnost zadušitve. Otrokom preprečite stik z embalažno folijo.

⚠ OPOZORILO ● Osebe z zmanjšanimi telesnimi, čutnimi ali duševnimi sposobnostmi oziroma s pomanjkljivimi izkušnjami in znanjem smejo uporabljati napravo samo pod ustreznim nadzorom ali če so jih osebe, pristojne za njihovo varnost, poučile o varni uporabi naprave in če razumejo potencialne nevarnosti. ● Otroci ne smejo uporabljati naprave. ● Otrokom preprečite igro z napravo. **Napotek** ● Naprave ne uporabljajte, ko se na delovni površini zadržujejo druge osebe ali živali.

Varnostna navodila

- Naprave ne potaplajte v tekočino.
- Napravo uporabljajte samo na prostem.
- Redno preverjajte, ali je naprava poškodovana. Vidno poškodovane naprave ne uporabljajte.
- Pred začetkom dela se prepričajte, da na površini, ki jo je treba očistiti, ni peska, kamnov ali ohlapnih delov. Pri čiščenju lahko odletijo in poškodujejo površino ali napravo.
- Pri obratovanju upoštevajte povratni suknik. VKlopljena naprava se lahko nenadzorovano premika naprej in nazaj. Napravo trdno držite in poskrbite, da bo trdno stala na mestu.
- Naprave ne namestite v bližini naprav pod napetostjo.
- Upoštevajte varnostna navodila, ki so priložena paketu akumulatorskih baterij, in ravnajte v skladu z njimi.

Paket akumulatorskih baterij/polnilnik

Preberite navodila za uporabo in varnostna navodila za ravnanje z akumulatorskimi baterijami in polnilnikom ter jih upoštevajte.

Namenska uporaba

⚠ OPOZORILO

Nevarnost poškodb zaradi letečih delcev

Odstranjevalec plevela uporabljajte le z nepoškodovanim zaščitnim pokrovom.

Naprava je namenjena površinskemu odstranjevanju mahu in plevela iz fug in z različnih površin, med drugim kompozitnega kamna, pralnih betonskih plošč, ploščic. Napravo uporabljajte samo v zasebnem gospodinjstvu.

Teleskopski držaj in vrtljiva čistilna glava se lahko prilagodita različnim velikostim telesa.

Predvidena napačna uporaba

Vsaka uporaba, ki ni v skladu z namenom uporabe, ni dovoljena.

Uporabnik odgovarja za škodo, ki nastane zaradi uporabe, ki ni v skladu z namenom uporabe.

Varovanje okolja



Materiali embalaže se lahko reciklirajo. Embalažo odstranite na okolju varen način.



Električne in elektronske naprave vsebujejo dragocene materiale z možnostjo recikliranja, pogosto pa tudi sestavne dele, kot so baterije, akumulatorske baterije ali olja, ki lahko pri napačni uporabi ali napačnem odstranjevanju škodujejo zdravju ljudi in okolju. Navedeni sestavni deli so kljub temu potrebni za pravilno delovanje naprave. Naprave, označene s tem simbolom, ne smete odvreči med gospodinjne odpadke.

Napotki o sestavinah (REACH)

Aktualne informacije najdete na spletnem naslovu: www.kaercher.com/REACH

Pribor in nadomestni deli

Uporabljajte samo originalni pribor in originalne nadomestne dele, ki zagotavljajo varno in nemoteno delovanje naprave.

Informacije o priboru in nadomestnih delih najdete na spletnem naslovu www.kaercher.com.

Obseg dobave

Obseg dobave je upodobljen na embalaži. Pri odstranjevanju embalaže preverite, ali je vsebina popolna. Če manjka pribor ali če so med transportom nastale poškodbe, obvestite prodajalca.

Varnostne naprave

Zaščitni pokrov krtače

Slika B

Zaščitni pokrov preprečuje, da bi leteči delci poškodovali uporabnika ali osebe v bližini.

Simboli na napravi



Opozorilo pred letečimi predmeti.

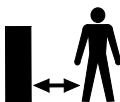

Druge osebe naj se ne približujejo delovnemu območju.



Pri obratovanju naprave nosite ustrezno zaščito sluha in zaščitna očala.



Napravo zaščitite pred dežjem in brizgajočo vodo.



Za uporabnike, nižje od 177 cm.



Za uporabnike, višje od 178 cm.



Za uporabo pod predmeti, npr. klopjo.



Smer vrtenja za odpiranje pokrova za zaklepanje traku s ščetinami.



Smer vrtenja za zapiranje pokrova za zaklepanje traku s ščetinami.

Opis naprave

Sliko si oglejte na strani s slikami

Slika A

- 1 Vrtljiva najlonska krtača
- 2 Vrtljiva čistilna glava
- 3 Tipka za sprostitvev vrtljive čistilne glave
- 4 Teleskopski držaj
- 5 Dodatni ročaj
- 6 Tipka za sprostitvev teleskopskega ročaja
- 7 Deblokirni gumb stikala naprave
- 8 Ročaj
- 9 Stikalo naprave
- 10 Držalo za paket akumulatorskih baterij 18 V Battery Power
- 11 Tipka za sprostitvev paketa akumulatorskih baterij
- 12 Tipska ploščica
- 13 Zaščitni pokrov krtače
- 14 Pripomoček vodila s pokrovom za zaklepanje traku s ščetinami

Montaža

1. Priloženo cev s poševno stranjo potisnite v ohišje motorja.

Slišno se zaskoči.

POZOR

Nevarnost poškodovanja

Ročaj je vnaprej nameščen in nastavljen na najkrajšo teleskopsko raven. Nastavitev ne spreminjajte, dokler teleskopski ročaj ni popolnoma nameščen.

2. Zgornji del cevi vstavite v držalo ročaja, da se slišno zaskoči.

Slika C

3. Kabel naprave vstavite od spodaj navzgor v kabelski kanal v teleskopskem ročaju.

Slika D

4. Dodatni ročaj potisnite v držalo, da se slišno zaskoči.

Slika E

5. Zaščitni pokrov potisnite v držalo, da se slišno zaskoči.

Slika F

6. Odvijte ročaj za zaklepanje držala traku s ščetinami v smeri urinega kazalca in ga odstranite.

Slika G

7. Trak s ščetinami se sestavi v venec tako, da kroglo vtaknete v odprtino.

Slika H

8. Venec s krtačami namestite v držalo.

Slika I

9. Natakните pripomoček vodila, vključno s pokrovom za zaklepanje traku s ščetinami, in ga privijte v nasprotni smeri urinega kazalca.

Slika J

Zagon

Nastavitev naprave

Nastavitev teleskopskega ročaja

Dolžino naprave lahko prilagodite svojim zahtevam.

1. Pritisnite tipko za sprostitvev.
2. Teleskopski ročaj nastavite po lastnih željah.

Slika K

Nastavljanje čistilne glave

Dot čistilne glave lahko prilagodite svojim potrebam glede čiščenja. Naprava ima naslednje možnosti nastavitve:



Za uporabnike, nižje od 177 cm.



Za uporabnike, višje od 178 cm.



Za uporabo pod predmeti, npr. klopjo.

1. Pritisnite tipko za sprostitvev čistilne glave.
2. Nastavite čistilno glavo.

Slika L

Vstavljanje akumulatorske baterije

POZOR

Umazani stiki

Poškodbe naprave in akumulatorske baterije

Pred vstavljanjem preverite, ali so nastavek za akumulatorsko baterijo in stiki umazani, ter jih po potrebi očistite.

Slika M

1. Akumulatorsko baterijo potisnite na nastavek, da se slišno zaskoči.

Odstranjevanje akumulatorske baterije

△ OPOZORILO

Nenadzorovan zagon

Nevarnost telesnih poškodb

Med delovnim premorom ter pred postopki vzdrževanja in nege akumulatorsko baterijo odstranite iz naprave.

Slika N

1. Pritisnite tipko za sprostitvev.
2. Akumulatorsko baterijo odstranite iz naprave.

Obratovanje

Vklop naprave

Za sprostitvev stikala naprave (varnostna funkcija) morate pritisniti tipko za sprostitvev. Šele nato lahko napravo vklopite s pomočjo stikala naprave.

1. Pritisnite gumb za odklepanje na stikalu naprave.

Slika O

2. Hkrati pritisnite stikalo naprave.
Naprava se vključi.
3. Spustite tipko za sprostitvev na stikalu naprave.
Naprava se ponovno vključi.
4. Sprostite stikalo naprave.
Naprava se izključi.

Odstranjevanje plevela

Napotek

Upoštevajte, da naprava plevel odstrani le površinsko in ne odstrani korenin.

Napotek

Priporočamo, da napravo uporabljate samo v vodoravnem, rahlo nagnjenem položaju. Če napravo uporabljate v navpičnem položaju, se trak s ščetinami hitreje obrabi.

Nežna najlonska krtača lahko odstrani širok razpon plevela z vsake trde površine in med skoraj vsemi trdimi površinami, rezultati čiščenja pa se lahko razlikujejo glede na zunanje vplive (vlažnost zraka, talna vlaga in temperatura okolice).

POZOR

Nevarnost poškodovanja

Z napravo ne drgnite in zaščitnega pokrova krtače ne uporabljajte za praskanje. Naprava se lahko poškoduje

1. Napravo vodite s počasnimi gibi pod rahlim kotom in ne pritiskajte na površino, ki jo je treba očistiti. Naprave ne pomikajte ravno po površini.

Slika P

2. Trdovratno vegetacijo obdelajte večkrat in počasi.
3. Če želite obdelati fuge, lahko napravo držite na straneh drugega ročaja in jo tako rahlo nagnete. Upoštevajte, da lahko pri tem po potrebi odstranite ohlapen material fug.

Transport

△ PREVIDNOST

Neupoštevanje teže

Nevarnost telesnih poškodb in materialne škode

Pri transportu upoštevajte težo naprave.

Skladiščenje

△ PREVIDNOST

Neupoštevanje teže

Nevarnost telesnih poškodb in materialne škode

Pri skladiščenju upoštevajte težo naprave.

Pravilno shranjevanje naprave

Če želite napravo shraniti, jo obesite za obešalno uho na ročaju. Napravo lahko postavite tudi na rob zaščitnega pokrova.

POZOR

Nevarnost poškodb ščetin

Naprave ne odlagajte na ščetine.

Nega in vzdrževanje

Menjava traku s ščetinami

Napotek

Ko se na ščetinah pojavijo znaki obrabe, je treba zamenjati trak s ščetinami.

1. Iz naprave odstranite paket akumulatorskih baterij.
2. Odvijte ročaj za zaklepanje držala traku s ščetinami v smeri urinega kazalca in ga odstranite.

Slika G

3. Izvlecite obrabljeni trak s ščetinami na pripomočku za odstranjevanje.
4. Nov trak s ščetinami se sestavi v venec tako, da kroglo vtaknete v odprtino.

Slika H

5. Venec s krtačami namestite v držalo.

Slika I

6. Nataknite pripomoček vodila, vključno s pokrovom za zaklepanje traku s ščetinami, in ga privijte v nasprotni smeri urinega kazalca.

Slika J

Menjava zaščitnega pokrova

△ OPOZORILO

Nevarnost poškodb zaradi letečih delcev

Odstranjevalec plevela uporabljajte le z nepoškodovanim zaščitnim pokrovom.

Ko se pojavijo znaki obrabe, kot so razpoke ali zlomi, je treba zaščitni pokrov menjati.

1. Odstranite trak s ščetinami.

2. Zaklep zaščitnega pokrova sprostite s ploskim izvijačem.
Slika Q
3. Zaščitni pokrov potegnite nazaj.
4. Natakните nov zaščitni pokrov, da se zaskoči, glejte poglavje Montaža.

Čiščenje

Paket akumulatorskih baterij je treba pred čiščenjem odstraniti iz naprave.

POZOR

Nepravilno čiščenje

Poškodbe naprave

Naprave ne čistite z vodnim curkom iz gibeke cevi ali vodnim curkom pod visokim tlakom.

Ne uporabljajte agresivnih čistilnih sredstev.

Krtače ne iztepajte na tleh.

1. Odstranite paket akumulatorskih baterij.
2. Ostanke rastlin odstranite s krtačo.
3. Napravo očistite z vlažno krpo.

Odstranite drugi ročaj

Slika R

Drugi ročaj je mogoče odstraniti za popravljala dela.

1. Zapah drugega ročaja odvijte s ploščatim izvijačem.
2. Drugi ročaj povlecite navzdol iz držala. Pri ponovni montaži pazite, da se drugi ročaj zaskoči.

Pomoč pri motnjah

Motnje imajo pogosto enostaven vzrok, ki ga lahko odpravite sami s pomočjo naslednjega seznama. V primeru dvoma ali pri motnjah, ki niso navedene tukaj, stopite v stik s pooblaščenim servisno službo.

Kapaciteta paketa akumulatorskih baterij se zaradi staranja zmanjšuje tudi pri ustreznih negi, zato najdaljši možni čas delovanja po določenem času ni več na voljo niti pri povsem napolnjenem paketu akumulatorskih baterij. Ta pojav ni pomanjkljivost.

Naprava se ne vklopi

Paket akumulatorskih baterij ni pravilno vstavljen.

1. Paket akumulatorskih baterij potisnite v nastavek, da se zaskoči.

Paket akumulatorskih baterij je izprazen.

1. Napolnite paket akumulatorskih baterij. Paket akumulatorskih baterij je v načinu mirovanja.

1. Stikalo naprave držite dlje ali ga pritisnite še drugič.

Paket akumulatorskih baterij je pokvarjen.

1. Zamenjajte paket akumulatorskih baterij.

Naprava se ne zažene.

Trak s ščetinami je blokiran / naprava je preobremenjena / sprožila se je zaščita motorja.

1. Pustite, da se naprava nekaj minut ohlaja.
2. Med obratovanjem manj pritiskajte na napravo

Naprava se ustavi med delovanjem

Akumulatorska baterija je pregreta

- Prekinite uporabo naprave in pustite, da se akumulatorska baterija ohladi na raven dovoljenega temperaturnega območja. To lahko traja nekaj minut.

Nezadosten rezultat čiščenja

Obrabljene ščetine

- Zamenjajte trak s ščetinami.

Pokrova za zaklepanje traku s ščetinami, vključno s pripomočkom vodila, ni mogoče odpreti

Umazanija

1. Odstranite paket akumulatorskih baterij.
2. Ploski izvijač vstavite v odprtino pripomočka vodila.

Slika S

3. S pomočjo izvijača kot vzvoda zasukajte zaščitni pokrov krtače v smeri simbola "odprta ključavnica".

Garancija

V vsaki državi veljajo garancijski pogoji, ki jih je izdala naša pristojna prodajna družba. V garancijskem roku bodo morebitne motnje v delovanju naprave odpravljene brezplačno, če je njihov vzrok napaka v materialu ali napaka pri proizvodnji. Pri uveljavljanju garancije zagotovite dokazilo o nakupu in stopite v stik s prodajalcem ali z najbližjo servisno službo.

Naslov najdete na hrbtni strani.

Tehnični podatki

WRE 18-55
WRE 18-55 Battery Set

Podatki o zmogljivosti naprave

Vrsta paketa akumulatorskih baterij	-	Battery Power 18/25
Obratovalna napetost	V 18	18
Vrtilna frekvenca krtač	1/ min 2300-2800	2300-2800
Premer krtač	mm 180	180
Material krtač	Nylon	Nylon

Mere in mase

Teža	kg 2,8	3,3
Dolžina x širina x višina	mm 1370 x 230 x 380	1370 x 230 x 380

Določene vrednosti

Vrednost tresljajev za dlani/roke	m/s ² 3,2	3,2
Negotovost K	m/s ² 0,5	0,5
Raven tlaka hrupa	dB(A) 71	71
Negotovost K _{pA}	dB(A) 2	2
Raven moči hrupa L _{WA} + negotovost K _{WA}	dB(A) 87	87

Pridržujemo si pravico do tehničnih sprememb.

Izjava EU o skladnosti

S tem izjavljamo, da v nadaljevanju navedeni stroj zaradi svoje zasnove in konstrukcije ter v izvedbi, kakršno dajemo na tržišče, ustreza osnovnim zahtevam glede varnosti in varovanja zdravja v skladu z EU-direktivami. V primeru sprememb na stroju brez našega soglasja ta izjava izgubi veljavnost.

Izdelek: Odstranjevalec plevela

Tip: WRE18-55 Battery

Zadevne EU-direktive

2006/42/ES (+2009/127/ES)

2014/30/EU

2011/65/EU

2000/14/ES

Uporabljeni harmonizirani standardi

EN 60335-1

EN 62233: 2008

EN 55014-1: 2006+A2: 2011

EN 55014-2

EN 50581

Veljaven postopek ocene skladnosti

2000/14/ES: Priloga V

Raven zvočne moči dB(A)

Izmerjeno: 83

Zajamčeno: 87

Podpisniki ravnajo po navodilih in s pooblastilom uprave.



H. Jenner

Chairman of the Board of Management



S. Reiser

Director Regulatory Affairs & Certification

Pooblaščenca oseba za dokumentacijo: S. Reiser

Alfred Kärcher SE & Co. KG

Alfred-Kärcher-Str. 28 - 40

71364 Winnenden (Nemčija)

Tel.: +49 7195 14-0

Faks: +49 7195 14-2212

Winnenden, 1. 1. 2020

Spis treści

Wskazówki ogólne	111
Wskazówki dotyczące bezpieczeństwa.....	111
Zestaw akumulatorów / ładowarka.....	111
Zastosowanie zgodne z przeznaczeniem	112
Ochrona środowiska	112
Akcesoria i części zamienne.....	112
Zakres dostawy	112
Urządzenia zabezpieczające	112
Symbole na urządzeniu	112
Opis urządzenia	113
Montaż	113
Uruchamianie	113
Działanie	114
Transport.....	114
Składowanie.....	114
Czyszczenie i konserwacja	115
Usuwanie usterek	115
Gwarancja.....	116
Dane techniczne	116
Deklaracja zgodności UE.....	117

Wskazówki ogólne



Przed pierwszym uruchomieniem urządzenia należy przeczytać oryginalną instrukcję obsługi i postępować zgodnie z jej zaleceniami. Oryginalną instrukcją obsługi przechować do późniejszego wykorzystania lub dla kolejnego właściciela.

Wskazówki dotyczące bezpieczeństwa

Ogólne zasady bezpieczeństwa

⚠ NIEBEZPIECZEŃSTWO ● *Niebezpieczeństwo uduszenia. Opakowania foliowe należy przechowywać z dala od dzieci.*

⚠ OSTRZEŻENIE ● *Urządzenie może być obsługiwane przez osoby o ograniczonych możliwościach fizycznych, sensorycznych lub mentalnych albo takie, którym brakuje doświadczenia i wiedzy na temat jego używania, tylko jeżeli są one odpowiednio nadzorowane lub otrzymały wskazówki na temat bezpiecznego użytkowania urządzenia od osoby odpowiedzialnej za ich bezpieczeństwo i zrozumiały wynikają-*

ce z tego zagrożenia. ● *Dzieci nie mogą obsługiwać urządzenia.* ● *Należy pilnować dzieci, aby upewnić się, iż nie bawią się one urządzeniem.* **Wskazówka** ● *Nie eksploatować urządzenia, jeśli w obszarze roboczym znajdują się ludzie lub zwierzęta.*

Wskazówki dotyczące bezpieczeństwa

- Nigdy nie zanurzać urządzenia całkowicie w cieczy.
- Urządzenie należy użytkować wyłącznie na zewnątrz.
- Regularnie sprawdzać urządzenie pod kątem uszkodzeń. W przypadku widocznych uszkodzeń nie użytkować dalej urządzenia.
- Przed rozpoczęciem pracy należy upewnić się, że czyszczona powierzchnia jest wolna od piasku, kamieni lub poluzowanych elementów. Mogą one zostać wyrzucone podczas czyszczenia lub doprowadzić do uszkodzenia powierzchni i urządzenia.
- Podczas eksploatacji uważać na odrzut urządzenia. Włączone urządzenie może poruszać się w jedną i drugą stronę w niekontrolowany sposób. Urządzenie należy trzymać pewnie i utrzymywać stabilną postawę.
- Nie korzystać z urządzenia w pobliżu urządzeń znajdujących się pod napięciem.
- Przestrzegać zasad bezpieczeństwa dołączonych do zestawu akumulatorów i postępować zgodnie z nimi.

Zestaw akumulatorów / ładowarka

Przeczytać instrukcje obsługi i zasady bezpieczeństwa dotyczące obsługi akumulatora oraz ładowarki i postępować zgodnie z nimi.

Zastosowanie zgodne z przeznaczeniem

⚠ OSTRZEŻENIE

Niebezpieczeństwo odniesienia obrażeń z powodu wyrzucanych cząsteczek
Przyrząd do usuwania chwastów można eksploatować tylko z założoną osłoną ochronną.

Urządzenie przeznaczone jest do usuwania mchu i chwastów z i fug i różnych powierzchni, takich jak kompozyty, płyty z betonu płukanego, płytki.

Urządzenie jest przeznaczone wyłącznie do zastosowania w gospodarstwach domowych.

Użytkownik może dopasować trzonek teleskopowy i obracaną głowicę czyszczącą do swojego wzrostu.

Możliwe do przewidzenia nieprawidłowe użycie

Każde inne zastosowanie jest niedopuszczalne.

Użytkownik ponosi odpowiedzialność za szkody wynikające z niezgodnego z przeznaczeniem użytkowania urządzenia.

Ochrona środowiska



Materiały, z których wykonano opakowania, nadają się do recyklingu. Opakowania poddać utylizacji przyjaznej dla środowiska naturalnego.



Elektryczne i elektroniczne urządzenia zawierają cenne surowce wtórne, a często również takie części składowe jak baterie, akumulatory lub olej, które w razie niewłaściwej obsługi lub nieprawidłowej utylizacji mogą stanowić potencjalne zagrożenie dla zdrowia ludzkiego i środowiska naturalnego. Jednak te części składowe są niezbędne do prawidłowej pracy urządzenia. Urządzeń oznaczonych tym symbolem nie można wyrzucać do odpadów z gospodarstw domowych.

Wskazówki dotyczące składników (REACH)

Aktualne informacje dotyczące składników można znaleźć na stronie: www.kaercher.com/REACH

Akcesoria i części zamienne

Należy stosować tylko oryginalne akcesoria i części zamienne, ponieważ gwarantują one bezpieczną i bezawaryjną pracę urządzenia.

Informacje dotyczące akcesoriów i części zamiennych można znaleźć na stronie www.kaercher.com.

Zakres dostawy

Zakres dostawy urządzenia jest przedstawiony na opakowaniu. Podczas rozpakowywania urządzenia należy sprawdzić, czy w opakowaniu znajdują się wszystkie elementy. W przypadku stwierdzenia braków w akcesoriach lub szkód powstałych w transporcie należy zwrócić się do dystrybutora.

Urządzenia zabezpieczające

Osłona ochronna szczotki

Rysunek B

Osłona ochronna chroni użytkownika i osoby postronne przed obrażeniami spowodowanymi przez wyrzucane cząsteczki.

Symbole na urządzeniu



Ostrzeżenie przed wyrzucanymi w powietrze obiektami.



Osoby postronne powinny trzymać się z dala od obszaru roboczego.



Podczas eksploatacji urządzenia nosić odpowiednie środki ochrony słuchu i okulary ochronne.



Chronić urządzenie przed deszczem i wodą rozpryskową.



Dla użytkowników o wzroście do 177 cm.



Dla użytkowników o wzroście powyżej 178 cm.



Do stosowania pod obiektami, np. pod ławkami.



Kierunek obrotu do otwarcia osłony pasma szczotki.



Kierunek obrotu do zamknięcia osłony pasma szczotki.

Opis urządzenia

Rysunek – patrz strona z grafikami

Rysunek A

- ① Obrotowa szczotka nylonowa
- ② Obracana głowica czyszcząca
- ③ Przycisk odblokowujący obrotową głowicę czyszcząca
- ④ Trzonek teleskopowy
- ⑤ Uchwyt oburęczny
- ⑥ Przycisk odblokowujący trzonek teleskopowy
- ⑦ Przycisk odblokowujący wyłącznik urządzenia
- ⑧ Uchwyt
- ⑨ Wyłącznik urządzenia
- ⑩ Mocowanie zestawu akumulatorów 18 V Battery Power
- ⑪ Przycisk odblokowujący zestaw akumulatorowy
- ⑫ Tabliczka znamionowa
- ⑬ Osłona ochronna szczotki
- ⑭ Prowadnica z osłoną pasma szczotki

Montaż

1. Wsunąć dołączoną rurę ukosowaną stroną w obudowę silnika.
Blokuje się ona w słyszalny sposób.

UWAGA

Niebezpieczeństwo uszkodzenia

Uchwyt jest wstępnie zamontowany i ustawiony na najkrótszą długość teleskopową. Nie należy zmieniać tego ustawienia przed całkowitym zamontowaniem trzonka teleskopowego.

2. Wsuwać górną część rury w mocowanie uchwytu, aż do momentu kliknięcia.

Rysunek C

3. Poprowadzić kabel urządzenia z dołu do góry w kanale kablowym w trzonku teleskopowym.

Rysunek D

4. Wsuwać uchwyt dwuręczny do mocowania, aż do momentu kliknięcia.

Rysunek E

5. Wsuwać osłonę do mocowania, aż do momentu kliknięcia..

Rysunek F

6. Odkręcić zgodnie z kierunkiem ruchu wskazówek zegara i zdjęć blokadę z mocowania pasma szczotki.

Rysunek G

7. Ułożyć pasmo szczotki w okrąg w wycięciu i zablokować kulą.

Rysunek H

8. Włożyć pasmo szczotki do uchwytu.

Rysunek I

9. Założyć prowadnicę razem z osłoną pasma szczotki i obrócić ją w kierunku przeciwnym do ruchu wskazówek zegara.

Rysunek J

Uruchamianie

Ustawianie urządzenia

Ustawianie trzonka teleskopowego

Długość urządzenia można dopasować do indywidualnych potrzeb.

1. Nacisnąć przycisk odblokowujący.
2. Ustawić trzonek teleskopowy w żądanym położeniu.

Rysunek K

Ustawianie głowicy czyszczącej

Kąt ustawienia głowicy czyszczącej można dopasować do warunków czyszczenia.

Urządzenie ma następujące możliwości ustawień:



Dla użytkowników o wzroście do 177 cm.



Dla użytkowników o wzroście powyżej 178 cm.



Do stosowania pod obiektami, np. pod ławkami.

1. Nacisnąć przycisk odblokowujący głowicę czyszcząca.

2. Ustawić głowicę czyszcząca

Rysunek L

Montaż akumulatora

UWAGA

Zabrudzone styki

Uszkodzenie urządzenia i akumulatora
Przed zamontowaniem sprawdzić czystość
i ewentualnie wyczyścić oprawę akumulatora i styki.

Rysunek M

1. Wsunąć akumulator do uchwytu aż do słyszalnego zablokowania.

Wyjmowanie akumulatora

⚠ OSTRZEŻENIE

Niekontrolowany rozruch

Niebezpieczeństwo odniesienia obrażeń
Wyjąć akumulator z urządzenia na czas
przerw i przed wykonaniem wszelkich
czynności konserwacyjnych oraz pielęgnacyjnych.

Rysunek N

1. Nacisnąć przycisk odblokowujący.
2. Wyjąć akumulator z urządzenia.

Działanie

Włączanie urządzenia

Należy nacisnąć blokadę, aby uzyskać dostęp do wyłącznika urządzenia (funkcja bezpieczeństwa). Dopiero potem można włączyć urządzenie wyłącznikiem.

1. Nacisnąć przycisk odblokowujący wyłącznik urządzenia.

Rysunek O

2. Jednocześnie nacisnąć wyłącznik urządzenia.
Następuje uruchomienie urządzenia.
3. Nacisnąć przycisk odblokowujący wyłącznik urządzenia.
Urządzenie pracuje dalej.
4. Zwolnić wyłącznik urządzenia.
Urządzenie zatrzyma się.

Usuwanie chwastów

Wskazówka

Należy pamiętać, że urządzenie usuwa chwasty tylko powierzchniowo. Nie usuwa ich korzeni.

Wskazówka

Zaleca się używanie urządzenia tylko w pozycji poziomej, pod lekkim kątem. Użytkowanie w pozycji pionowej może

spowodować szybsze zużycie pasma szczotki.

Ochronna szczotka nylonowa potrafi usuwać wiele różnych rodzajów chwastów z niemal każdej twardej powierzchni, a także spomiędzy nich. Jednak rezultaty czyszczenia mogą być różne w zależności od czynników zewnętrznych (wilgotność powietrza, wilgotność podłoża i temperatura otoczenia).

UWAGA

Niebezpieczeństwo uszkodzenia

Nie szorować urządzenia lub stosować osłonę ochronną szczotki w celu ochrony przed zarysowaniami. Urządzenie może ulec uszkodzeniu

1. Zawsze należy wykonywać lekko pochylonym urządzeniem powolne ruchy i prowadzić je bez wywierania nacisku na czyszczoną powierzchnię. Nie prowadzić urządzenia płasko po powierzchni.

Rysunek P

2. Uporczywe chwasty można czyścić powoli i kilkakrotnie.
3. Podczas czyszczenia fug można trzymać urządzenie z boku za drugi uchwyt i je lekko pochylić. Należy pamiętać, aby w razie potrzeby na bieżąco usuwać luźny materiał z fug.

Transport

⚠ OSTROŻNIE

Nieuwzględnianie masy urządzenia

Niebezpieczeństwo odniesienia obrażeń i uszkodzenia
Podczas transportu zwrócić uwagę na masę urządzenia.

Składowanie

⚠ OSTROŻNIE

Nieuwzględnianie masy urządzenia

Niebezpieczeństwo odniesienia obrażeń i uszkodzenia
Podczas składowania uwzględnić masę urządzenia.

Właściwe przechowywanie urządzenia

Zawiesić urządzenie za pętlę w uchwycie w celu jego przechowywania. Alternatywnie można też postawić urządzenie na krawędzi osłony ochronnej.

UWAGA

Niebezpieczeństwo uszkodzenia szczotki
Nie stawiać urządzenia na szczotce.

Czyszczenie i konserwacja

Wymiana pasa szczeciny

Wskazówka

Pas szczotki musi zostać wymieniony, jeśli widoczne są na nim ślady zużycia.

1. Wyjąć zestaw akumulatorów z urządzenia.
2. Odkręcić zgodnie z kierunkiem ruchu wskazówek zegara i zdjąć blokadę z mocowania pasma szczotki.

Rysunek G

3. Wyjąć zużyty pas szczeciny za element pomocniczy.
4. Ułożyć nowy pas szczotki w okrąg w wycięciu i zablokować kulą.

Rysunek H

5. Włożyć pasmo szczotki do uchwytu.

Rysunek I

6. Założyć prowadnicę razem z osłoną pasma szczotki i obrócić ją w kierunku przeciwnym do ruchu wskazówek zegara.

Rysunek J

Wymiana osłony ochronnej

⚠ OSTRZEŻENIE

Niebezpieczeństwo odniesienia obrażeń z powodu wyrzucanych cząsteczek
Przyrząd do usuwania chwastów można eksploatować tylko z założoną osłoną ochronną.

Osłona ochronna musi zostać wymieniona, jeśli widoczne są na niej ślady zużycia, takie jak rysy lub pęknięcia.

1. Zdjąć pas szczotki.
2. Poluzować blokadę osłony ochronnej za pomocą płaskiego wkrętaka.

Rysunek Q

3. Zdjąć osłonę ochronną do tyłu.
4. Założyć i zablokować nową osłonę ochronną, patrz rozdział Montaż.

Czyszczenie

Zestaw akumulatorów należy wyjąć z urządzenia przed rozpoczęciem czyszczenia.

UWAGA

Niewłaściwe czyszczenie

Uszkodzenie urządzenia

Nie czyścić urządzenia za pomocą węża ani strumienia pod ciśnieniem.

Nie stosować agresywnych środków czyszczących.

Nie uderzać szczotką o podłogę.

1. Wyjąć zestaw akumulatorów.
2. Usunąć resztki roślin za pomocą szczotki.
3. Wyczyścić urządzenie wilgotną szmatką.

Demontaż uchwytu oburęcznego

Rysunek R

Uchwyt oburęczny można zdjąć w celu przeprowadzenia naprawy.

1. Poluzować blokadę uchwytu oburęcznego za pomocą płaskiego wkrętaka.
2. Wyjąć uchwyt oburęczny w dół z mocowania.

Podczas ponownego montażu zadbać o to, aby uchwyt oburęczny się zablokował.

Usuwanie usterek

Usterki mają często proste przyczyny, które można usunąć samodzielnie, korzystając z poniższego przeglądu. W razie wątpliwości lub wystąpienia usterek innych niż wymienione należy skontaktować się z autoryzowanym serwisem.

W wyniku starzenia zmniejsza się pojemność zestawu akumulatorów, mimo odpowiedniej konserwacji, dlatego nawet po całkowitym naładowaniu nie można osiągnąć maksymalnego poziomu naładowania. Nie oznacza to usterek.

Urządzenie nie włącza się

Zestaw akumulatorów jest niewłaściwie założony.

1. Wsunąć zestaw akumulatorów do oprawy, aż do zablokowania.

Zestaw akumulatorów jest rozładowany.

1. Naładować zestaw akumulatorów. Zestaw akumulatorów znajduje się w trybie hibernacji.
1. Przytrzymać dłużej wyłącznik urządzenia lub nacisnąć go po raz drugi.

Zestaw akumulatorów jest uszkodzony.

1. Wymienić zestaw akumulatorów.

Pas szczeciny jest zablokowany / urządzenie jest przeciążone / zadziałał stycznik silnikowy.

1. Pozostawić urządzenie na kilka minut do ostygnięcia.
2. W trakcie eksploatacji wywierać mniejszy nacisk na urządzenie

Urządzenie zatrzymuje się w trakcie pracy
Akumulator jest przegrzany

- Przerwać pracę i poczekać, aż temperatura akumulatora spadnie do dopuszczalnego zakresu temperatury. Może to potrwać kilka minut.

Niezadowolający wynik czyszczenia

Zużyta szczecina

- Wymienić pas szczeciny.

Nie można otworzyć osłony pasa szczotki ani prowadnicy

Zabrudzenie

1. Wyjąć zestaw akumulatorów.
2. Włożyć płaski śrubokręt w zagłębienie prowadnicy.

Rysunek S

3. Używając śrubokręta jak dźwigni, obróć pokrywę ochronną szczotki w kierunku symbolu „Zamek otw.”.

Gwarancja

W każdym kraju obowiązują warunki gwarancji określone przez dystrybutora urządzeń Kärcher. Ewentualne usterki urządzenia usuwane są w okresie gwarancji bezpłatnie, o ile spowodowane są błędem materiałowym lub produkcyjnym. W sprawach napraw gwarancyjnych prosimy kierować się z dowodem zakupu do dystrybutora lub do autoryzowanego punktu serwisowego.

(Adres znajduje się na odwrocie)

Dane techniczne

	WRE 18-55	WRE 18-55	Batter y Set
Wydajność urządzenia			
Typ zestawu akumulatorów	-	Battery Power 18/25	
Napięcie robocze	V	18	18
Prędkość obrotowa szczotek	1/min	2300-2800	2300-2800
Średnica szczotek	mm	180	180
Materiał szczotek		Nylon	Nylon
Wymiary i masa			
Ciężar	kg	2,8	3,3
Dł. x szer. x wys.	mm	1370 x 230 x 380	1370 x 230 x 380
Zmierzone wartości			
Drżenie przenoszone przez kończyny górne	m/s ²	3,2	3,2
Niepewność pomiaru K	m/s ²	0,5	0,5
Poziom ciśnienia akustycznego	dB(A)	71	71
Niepewność pomiaru K _{pA}	dB(A)	2	2
Poziom mocy akustycznej L _{WA} + niepewność pomiaru K _{WA}	dB(A)	87	87
Zmiany techniczne zastrzeżone.			

Deklaracja zgodności UE

Niniejszym oświadczamy, że określone poniżej urządzenie odpowiada pod względem koncepcji, konstrukcji oraz wprowadzonej przez nas do handlu wersji obowiązującym zasadniczym wymogom dyrektyw UE dotyczącym bezpieczeństwa i zdrowia. Wszelkie modyfikacje z nami modyfikacje urządzenia powodują utratę ważności tego oświadczenia.

Produkt: Przyrząd do usuwania chwastów
Typ: WRE18-55 Battery

Obowiązujące dyrektywy UE

2006/42/WE (+2009/127/WE)
2014/30/UE
2011/65/UE
2000/14/WE

Zastosowane normy zharmonizowane

EN 60335-1
EN 62233: 2008
EN 55014-1: 2006+A2: 2011
EN 55014-2
EN 50581

Zastosowana metoda oceny zgodności

2000/14/WE: Załącznik V

Poziom mocy akustycznej dB(A)

Zmierzony: 83

Gwarantowany: 87

Niżej podpisane osoby działają na zlecenie i z upoważnienia zarządu.

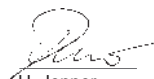

H. Jenner
Chairman of the Board of Management



S. Reiser
Director Regulatory Affairs & Certification

Administrator dokumentacji: S. Reiser

Alfred Kärcher SE & Co. KG

Alfred-Kärcher-Str. 28 - 40

71364 Winnenden (Germany)

Tel.: +49 7195 14-0



Faks: +49 7195 14-2212

Winnenden, 01.01.2020

Cuprins

Indicații generale	117
Indicații privind siguranța	117
Set de acumulatori / încărcător	118
Utilizarea conform destinației	118
Protecția mediului	118
Accesorii și piese de schimb	118
Set de livrare	118
Echipamente de siguranță	119
Simboluri pe aparat	119
Descrierea aparatului	119
Montajul	119
Punerea în funcțiune	120
Regim	120
Transport	121
Depozitarea	121
Îngrijirea și întreținerea	121
Remediarea defectiunilor	122
Garanție	122
Date tehnice	122
Declarație de conformitate UE	123

Indicații generale

  Înainte de prima utilizare a aparatului, citiți aceste instrucțiuni de utilizare originale și procedați în conformitate. Păstrați instrucțiunile de utilizare originale pentru viitoarele utilizări sau pentru viitorul posesor.

Indicații privind siguranța

Indicații de siguranță generale

 **PERICOL** ● Pericol de asfixiere. Nu țineți foliile de ambalaj la îndemâna copiilor.

 **AVERTIZARE** ● Persoanele cu capacități psihice, senzoriale sau mentale limitate sau care nu dispun de experiența sau cunoștințele necesare pot folosi aparatul doar dacă sunt supravegheate corespunzător, dacă sunt instruite de o persoană responsabilă de siguranța lor cu privire la utilizarea în siguranță a aparatului și înțeleg pericolele care rezultă din aceasta. ● Este interzisă utilizarea aparatului de către copii.

● Nu lăsați copiii nesupravegheați, pentru a vă asigura că nu se joacă cu aparatul. **Indicație** ● Nu folosiți aparatul dacă în zona de lucru se află alte persoane sau animale.

Indicații privind siguranța

- Nu scufundați niciodată complet aparatul în lichide.
- Utilizați aparatul numai în exterior.
- Verificați periodic aparatul în privința deteriorărilor. Nu mai utilizați aparatul, în caz de deteriorări vizibile.
- Înaintea lucrului, asigurați-vă că, pe suprafața de curățat, nu există nisip, pietre sau ale componente libere. În timpul curățării, acestea pot fi aruncate prin centrifugare sau pot deteriora suprafața și aparatul.
- În timpul funcționării, țineți cont de reculul aparatului. Aparatul pornit se poate deplasa înainte și înapoi într-un mod necontrolat. Țineți aparatul bine fixat și asigurați-vă stabilitatea.
- Nu utilizați aparatul în apropierea aparatelor aflate sub tensiune.
- Urmați instrucțiunile de siguranță furnizate cu setul de baterii și acționați în conformitate cu acestea.

Set de acumulatori / încărcător

Citiți și respectați instrucțiunile de funcționare și indicațiile de siguranță pentru manevrarea acumulatorilor și a încărcătorului.

Utilizarea conform destinației

⚠ AVERTIZARE

Pericol de deteriorare din cauza particulelor centrifugate cu putere

Aparatul de îndepărtare a buruienilor se utilizează numai dacă capacul de protecție este intact.

Dispozitivul este destinat îndepărtării superficiale a mușchiului și a buruienilor de la îmbinări și de pe diferite suprafețe precum pietre de pavaj, dale de beton spălate, țigle. Aparatul este destinat exclusiv uzului casnic.

Mânerul telescopic și capul de curățare rotativ pot fi adaptate la diferite dimensiuni ale corpului.

Utilizarea eronată prevăzută

Orice utilizare neconformă cu destinația este interzisă.

Operatorul este responsabil pentru pericolele cauzate de utilizarea neconformă cu destinația.

Protecția mediului



Materialele de ambalare sunt reciclabile. Vă rugăm să eliminați ambalajele în mod ecologic.



Aparatele electrice și electronice conțin materiale reciclabile prețioase și, uneori, componente precum baterii, acumulate sau uleiuri, care, în cazul utilizării incorecte sau al eliminării necorespunzătoare, pot reprezenta un potențial pericol pentru sănătatea oamenilor și pentru mediul înconjurător. Pentru funcționarea corectă a aparatului, aceste componente sunt necesare. Aparatele marcate cu acest simbol nu trebuie aruncate la gunoierul menajer.

Observații referitoare la materialele conținute (REACH)

Informații actuale referitoare la materialele conținute puteți găsi la adresa: www.kaercher.com/REACH

Accesorii și piese de schimb

Utilizați numai accesorii originale și piese de schimb originale; ele asigură funcționarea în siguranță și fără avarii a aparatului. Informații despre accesorii și piesele de schimb se găsesc la adresa www.kaercher.com.

Set de livrare

Setul de livrare a aparatului este ilustrat pe ambalaj. La despachetare, verificați dacă conținutul este complet. Informații imediat distribuitorul dacă lipsesc accesorii sau dacă există deteriorări provocate în timpul transportului.

Echippingamente de siguranță

Capac de protecție perie

Figura B

Capacul de protecție evită rănirea utilizatorului sau a persoanelor din jur de către particulele aruncate în sus.

Simboluri pe aparat



Avertisment cu privire la obiectele care pot fi proiectate în aer.

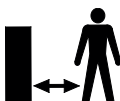

Nu permiteți accesul altor persoane în zona de lucru.



Atunci când utilizați aparatul, purtați ochelari de protecție și dispozitive de protecție auditivă adecvată.



Protejați aparatul împotriva apei pluviale și împotriva stropirii.



Pentru utilizatorii cu o înălțime de cel mult 177 cm înălțime.



Pentru utilizatorii cu o înălțime de 178 cm sau mai mare.



Pentru utilizarea sub obiecte, de exemplu sub o bancă.



Direcția de rotație pentru deschiderea capacului benzii de perii.



Direcția de rotație pentru închiderea capacului benzii de perii.

Descrierea aparatului

Figura, consultați paginile grafice

Figura A

- 1 Perie rotativă din nailon
- 2 Cap de curățare rotativ
- 3 Buton de deblocare a capului de curățare rotativ
- 4 Mâner telescopic
- 5 Mâner suplimentar
- 6 Buton de deblocare a mânerului telescopic

- 7 Buton de deblocare a comutatorului aparatului
- 8 Mâner
- 9 Comutator aparat
- 10 Suport pentru acumulatori cu puterea de 18 V
- 11 Buton de deblocare a setului de acumulatori
- 12 Plăcuță cu caracteristici
- 13 Capac de protecție pentru perie
- 14 Ajutorul de ghidare cu capac de închidere a benzii de perii

Montajul

1. Glisați tubul închis cu partea teșită în carcasa motorului.

Se fixează cu zgomot.

ATENȚIE

Pericol de deteriorare

Mânerul este asamblat din fabrică și este reglat la cea mai scurtă treaptă telescopică. Nu schimbați reglarea decât după montarea completă a mânerului telescopic.

2. Introduceți partea superioară a tubului în suportul mânerului până când este cuplată și auziți un clic.

Figura C

3. Introduceți cablul aparatului în sens ascendent în canalul cablului din mânerul telescopic.

Figura D

4. Împingeți mânerul suplimentar în suport, până când se înclichează cu un sunet.

Figura E

5. Împingeți capacul de protecție în suport, până când se înclichează cu un sunet.

Figura F

6. Deșurubați mânerul de blocare a suportului benzii de perii în sensul acelor de ceasornic și scoateți-l.

Figura G

7. Asamblați banda cu perii într-un inel, introducând decupajul în locașul său.

Figura H

8. Așezați inelul de perie în suport.

Figura I

9. Atașați și rotiți ajutorul de ghidare în sens invers acelor de ceasornic, inclusiv capacul de închidere al benzii de perii.

Figura J

Punerea în funcțiune

Reglarea aparatului

Reglarea tijei telescopice

Puteți adapta lungimea aparatului la cerințele dvs.

1. Apăsați tasta de deblocare.
2. Reglați tija telescopică așa cum doriți.

Figura K

Reglați capul de curățare

Puteți regla unghiul capului de curățare pentru a se potrivi nevoilor dvs. de curățare. Dispozitivul are următoarele opțiuni de setare:



Pentru utilizatorii cu o înălțime de cel mult 177 cm înălțime.



Pentru utilizatorii cu o înălțime de 178 cm sau mai mare.



Pentru utilizarea sub obiecte, de exemplu sub o bancă.

1. Apăsați butonul de deblocare a capului de curățare.
2. Reglați capul de curățare.

Figura L

Montarea acumulatorului

ATENȚIE

Contacte murdare

Deteriorări ale aparatului și acumulatorului
Înainte de montare, verificați suportul acumulatorului și contactele cu privire la murdărie și, dacă este cazul, curățați-le.

Figura M

1. Împingeți acumulatorul în suport, până când se înclichetează cu un sunet.

Scoaterea acumulatorului

⚠ AVERTIZARE

Pornire necontrolată

Pericol de rănire

Scoateți acumulatorul din aparat, în pauzele de lucru și înainte de lucrările de întreținere și de îngrijire.

Figura N

1. Apăsați tasta de deblocare.
2. Scoateți acumulatorul din aparat.

Regim

Pornirea aparatului

Trebuie să apăsați butonul de eliberare pentru a elibera comutatorul aparatului (funcția de siguranță). Numai în acest fel poate fi pornit aparatul folosind comutatorul aparatului.

1. Apăsați butonul de deblocare a comutatorului aparatului.

Figura O

2. În același timp, apăsați comutatorul aparatului.

Aparatul pornește.

3. Eliberați tasta de deblocare a comutatorului aparatului.

Aparatul funcționează în continuare.

4. Eliberați comutatorul aparatului.

Aparatul se oprește.

Îndepărtați buruienile

Indicație

Vă rugăm să rețineți că aparatul îndepărtează buruienile la nivel superficial. Acesta nu îndepărtează rădăcinile.

Indicație

Vă recomandăm să folosiți aparatul doar într-o poziție orizontală, ușor înclinată. Utilizarea în poziție verticală poate duce la o uzură mai rapidă a benzii de perii.

Peria ușoară din nailon poate să îndepărteze multe tipuri de buruieni de pe orice suprafață dură și din spațiile dintre suprafețe. Cu toate acestea, rezultatul curățării poate varia în funcție de influențele externe (umiditatea aerului, umiditatea solului și temperatura ambiantă).

ATENȚIE

Pericol de deteriorare

Nu frecăți aparatul și nici nu utilizați capacul de protecție al periei pentru a răzui. Aparatul se poate deteriora

1. Ghidați aparatul cu mișcări lente, ușor înclinat și fără a exercita presiune asupra suprafeței de curățat. Nu deplasați aparatul pe suprafață în poziție plană.

Figura P

2. Treceți în mod repetat și lent cu aparatul peste vegetația greu de îndepărtat.

3. Pentru a curăța îmbinările dintre suprafețe, aparatul poate fi menținut pe părțile laterale ale celui de-al doilea mâner și astfel poate fi înclinat ușor. Vă rugăm să rețineți că orice material desprins din îmbinare trebuie să fie îndepărtat.

Transport

⚠ PRECAUȚIE

Nerespectarea greutății

*Pericol de accidentare și de deteriorare
La transport țineți cont de greutatea aparatului.*

Depozitarea

⚠ PRECAUȚIE

Nerespectarea greutății

*Pericol de accidentare și de deteriorare
La depozitare țineți cont de greutatea aparatului.*

Depozitarea corectă a aparatului

Agățați aparatul pentru depozitare pe agățătoarea de pe mâner. În mod alternativ, puteți așeza aparatul pe marginea capacului de protecție.

ATENȚIE

Pericol de deteriorare a periiilor

Nu așezați aparatul pe perii.

Îngrijirea și întreținerea

Înlocuiți banda de perii

Indicație

Banda de perii trebuie înlocuită atunci când periiile prezintă semne de uzură.

1. Scoateți acumulatorul din aparat.
2. Deșurubați mânerul de blocare a suportului benzii de perii în sensul acelor de ceasornic și scoateți-l.

Figura G

3. Scoateți banda cu periiile uzate cu ajutorul dispozitivului de demontare.
4. Asamblați noua bandă cu perii într-un inel, introducând-o prin decupaj în locul său.

Figura H

5. Așezați inelul de perie în suport.

Figura I

6. Atașați și rotiți ajutorul de ghidare în sens invers al acelor de ceasornic, inclusiv capacul de închidere al benzii de perii.

Figura J

Înlocuiți capacul de protecție

⚠ AVERTIZARE

Pericol de deteriorare din cauza particulelor centrifugate cu putere

Aparatul pentru îndepărtarea buruienilor se utilizează numai dacă capacul de protecție este intact.

Capacul de protecție trebuie înlocuit dacă prezintă semne de uzură, cum ar fi fisuri sau bucăți rupte.

1. Îndepărtați banda de perii.
2. Desfaceți capacul de protecție cu o șurubelniță cu cap plat.

Figura Q

3. Trageți înapoi capacul de protecție.
4. Așezați noul capac de protecție și fixați-l, consultați capitolul Montajul.

Curățarea

Setul de acumulatori trebuie scos din aparat înainte de curățare.

ATENȚIE

Curățarea incorectă

Defecțiuni ale aparatului

Nu curățați aparatul cu jet de apă prin furtun sau jet de apă de înaltă presiune.

Nu utilizați agenți de curățare agresivi.

Nu bateți peria de sol.

1. Scoateți setul de acumulatori.
2. Îndepărtați resturile de plante cu o perie.
3. Curățați aparatul cu o cârpă umedă.

Scoaterea mânerului pentru două mâini

Figura R

Mânerul pentru două mâini poate fi scos pentru reparații.

1. Desfaceți blocajul mânerului pentru două mâini cu o șurubelniță dreaptă.
2. Trageți mânerul pentru două mâini în jos din suport.

La remontare aveți grijă ca mânerul pentru două mâini să se cupleze corect.

Remedierea defecțiunilor

De cele mai multe ori, defecțiunile au cauze simple, pe care le puteți remedia cu ajutorul următoarei liste de ansamblu. În caz de dubiu sau de defecțiuni nemenționate, vă rugăm să vă adresați unității de service autorizate.

Odată cu timpul, capacitatea setului de acumulatori va scădea în ciuda îngrijirii adecvate, astfel încât nu va mai putea fi atinsă o durată de funcționare completă la starea de încărcare completă. Acest lucru nu reprezintă o defecțiune.

Aparatul nu pornește

Setul de acumulatori nu este corect introdus.

1. Împingeți setul de acumulatori în suport până când se cuplează cu zgomot.

Setul de acumulatori este descărcat.

1. Încărcați setul de acumulatori.

Setul de acumulatori este în regimul de somn.

1. Apăsați lung sau de două ori întrerupătorul aparatului.

Setul de acumulatori este defect.

1. Înlocuiți setul de acumulatori.

Banda de perii blocată / aparatul este supraîncărcat / s-a declanșat dispozitivul de protecție a motorului.

1. Permiteți răcirea aparatului timp de câteva minute.

2. Aplicați o presiune mai mică asupra aparatului în timpul funcționării

Aparatul se oprește în timpul funcționării

Acumulatorul este supraîncălzit

● Întrerupeți lucrul și lăsați acumulatorul să se răcească sub domeniul de temperatură admis. Aceasta poate dura câteva minute.

Rezultat de curățare insuficient

Perie uzată

● Înlocuiți banda periei.

Nici capacul de închidere al benzii de perii și nici ajutorul de ghidare nu pot fi deschise

Murdăria

1. Îndepărtați setul de acumulatori.

2. Introduceți o șurubelniță cu cap plat în decupajul ajutorului de ghidare.

Figura S

3. Cu ajutorul mânerului șurubelniței, rotiți capacul de protecție al periei în direcția indicată de simbolul „Deblocare”.

Garanție

În fiecare țară sunt valabile condițiile de garanție publicate de distribuitorul nostru din țara respectivă. Eventuale defecțiuni ale acestui aparat, care survin în perioada de garanție și care sunt rezultatul unor defecte de fabricație sau de material, vor fi remediate gratuit. Pentru a putea beneficia de garanție, prezentați-vă cu chitanța de cumpărare la magazin sau la cea mai apropiată unitate de service autorizată. (Pentru adresă, consultați pagina din spate)

Date tehnice

	WRE 18-55	WRE 18-55 Batter y Set
Date privind puterea aparatului		
Tip set de acumulatori	-	Battery Power 18/25
Tensiune de lucru V	18	18
Turație perie 1/min	2300-2800	2300-2800
Diametru perie mm	180	180
Material perie	Nylon	Nylon
Dimensiuni și greutate		
Greutate kg	2,8	3,3
Lungime x Lățime x Înălțime mm	1370 x 230 x 380	1370 x 30 x 380
Valori determinate		
Valoarea vibrației- lor mână-braț m/s^2	3,2	3,2
Incertitudine K m/s^2	0,5	0,5
Nivelul presiunii acustice dB(A)	71	71
Incertitudine K_{pA} dB(A)	2	2
Nivel de putere acustică L_{WA} + Incertitudine K_{WA}	87	87

Sub rezerva modificărilor tehnice.

Declarație de conformitate UE

Prin prezenta, declarăm că aparatul indicat mai jos corespunde cerințelor fundamentale privind siguranța și sănătatea prevăzute în directivele UE relevante, prin proiectarea și construcția sa, precum și în versiunea comercializată de noi. În cazul efectuării unei modificări a aparatului care nu a fost convenită cu noi, această declarație își pierde valabilitatea.

Produs: Dispozitiv pentru eliminarea buruienilor

Tip: WRE18-55 Battery

Directive UE relevante

2006/42/UE (+2009/127/UE)

2014/30/UE

2011/65/UE

2000/14/UE

Norme armonizate aplicate

EN 60335-1

EN 62233: 2008

EN 55014-1: 2006+A2: 2011

EN 55014-2

EN 50581

Procedura aplicată de evaluare a conformității

2000/14/UE: Anexa V

Nivel de putere acustică dB(A)

Măsurat: 83

Garantat: 87

Semnatarii acționează în numele și prin împuternicirea Consiliului director.

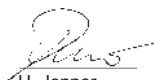

H. Jenner
Chairman of the Board of Management



S. Reiser
Director Regulatory Affairs & Certification

Însărcinat cu elaborarea documentației: S. Reiser

Alfred Kärcher SE & Co. KG

Alfred-Kärcher-Str. 28 - 40

71364 Winnenden (Germania)

Tel.: +49 7195 14-0



Fax: +49 7195 14-2212

Winnenden, 2020/01/01

Obsah

Všeobecné upozornenia	123
Bezpečnostné pokyny	123
Súprava akumulátorov/nabíjačka	124
Používanie v súlade s účelom.....	124
Ochrana životného prostredia	124
Príslušenstvo a náhradné diely	124
Rozsah dodávky.....	124
Bezpečnostné zariadenia.....	124
Symboly na prístroji.....	125
Popis prístroja	125
Montáž	125
Uvedenie do prevádzky.....	126
Prevádzka	126
Preprava.....	127
Skladovanie.....	127
Ošetrovanie a údržba.....	127
Pomoc pri poruchách	127
Záruka	128
Technické údaje	128
EÚ vyhlásenie o zhode	129

Všeobecné upozornenia

  Pred prvým použitím prístroja si prečítajte tento originálny návod na obsluhu a riadte sa podľa neho. Originálny návod na obsluhu si uschovajte pre neskoršie použitie alebo pre nasledujúceho majiteľa.

Bezpečnostné pokyny

Všeobecné bezpečnostné pokyny

 **NEBEZPEČENSTVO** ● *Nebezpečenstvo zadusenía. Obalové fólie uchovávajú mimo dosahu detí.*

 **VÝSTRAHA** ● *Osoby s obmedzenými fyzickými, zmyslovými alebo duševnými schopnosťami resp. osoby s nedostatkom skúseností alebo vedomostí smú zariadenie používať len vtedy, keď sú pod správnym dozorom resp. keď ich osoba kompetentná z hľadiska bezpečnosti poučila o bezpečnom používaní zariadenia a rozumejú príslušným nebezpečenstvám.*

● *Deti nesmú používať tento prístroj.*

● *Dozerajte na deti, aby sa nemohli hrať so zariadením. **Upozornenie** ● Prístroj nepoužívajte, keď sa v pracovnej oblasti nachádzajú iné osoby alebo zvieratá.*

Bezpečnostné pokyny

- Prístroj celkom neponorte do tekutín.
- Prístroj používajte len v exteriéri.
- Prístroj pravidelne kontrolujte z hľadiska poškodenia. V prípade viditeľných poškodení prístroj už neuvedte do prevádzky.
- Pred prácou sa ubezpečte, že na čistej ploche sa nenachádza piesok, kamene alebo voľné súčasti. Pri čistení môžu odlietavať alebo poškodiť povrch a prístroj.
- Pri prevádzke dbajte na spätný náraz prístroja. Zapnutý prístroj sa môže nekontrolovane pohybovať vo všetkých smeroch. Držte pevne prístroj a zabezpečte jeho stabilitu.
- Prístroj nepoužívajte v blízkosti prístrojov, ktoré sú pod napätím.
- Dbajte na bezpečnostné pokyny priložené k súprave akumulátorov a riadte sa podľa nich.

Súprava akumulátorov/ nabíjačka

Prečítajte si a dbajte na návod na obsluhu a bezpečnostné pokyny pre manipuláciu akumulátora a nabíjačky.

Používanie v súlade s účelom

⚠ VÝSTRAHA

Nebezpečenstvo poranenia odlietavajúcimi časticami

Odstrašovač buriny používajte len s intaktným ochranným krytom.

Prístroj je určený na povrchové odstránenie machu a buriny z rôznych povrchov, ako napr. kompozitné kamene, platne z vymývaného betónu, dlaždice.

Prístroj používajte výhradne v domácnostiach. Teleskopickú rúčku a otočnú čistiacu hlavu je možné prispôbiť rôznym telesným rozmerom.

Predpokladané nesprávne použitie

Akékoľvek používanie v rozpore s účelom je neprípustné.

Obslužný personál je zodpovedný za poškodenie, ktoré vznikajú pri používaní v rozpore s účelom.

Ochrana životného prostredia



Obalové materiály sú recyklovateľné. Obaly zlikvidujte ekologickým spôsobom.



Elektrické a elektronické zariadenia obsahujú cenné recyklovateľné materiály a často aj komponenty ako napr. batérie, akumulátory alebo olej, ktoré pri nesprávnej manipulácii alebo likvidácii môžu predstavovať potenciálne nebezpečenstvo pre ľudské zdravie a životné prostredie. Tieto komponenty sú však pre správnu prevádzku zariadenia nevyhnutné. Zariadenia označené týmto symbolom nesmú byť likvidované spolu s domovým odpadom.

Informácie o obsiahnutých látkach (REACH)

Aktuálne informácie o obsiahnutých látkach sú uvedené na internetovej stránke: www.kaercher.com/REACH

Príslušenstvo a náhradné diely

Používajte len originálne príslušenstvo a originálne náhradné diely, pretože takéto komponenty zaručujú bezpečnú a bezporuchovú prevádzku zariadenia.

Informácie o príslušenstve a náhradných dieloch sa nachádzajú na stránke www.kaercher.com.

Rozsah dodávky

Rozsah dodávky zariadenia je znázornený na obale. Pri rozbaľovaní skontrolujte, či je obsah kompletný. V prípade chýbajúceho príslušenstva alebo pri výskyte poškodení spôsobených prepravou informujte Vášho predajcu.

Bezpečnostné zariadenia

Ochranný kryt kefy

Obrázok B

Ochranný kryt zabraňuje, aby odlietavajúce častice poranili používateľa alebo osoby nachádzajúce sa v blízkosti.

Symbyly na prístroji



Výstraha pred odlietavajúcimi objektmi.

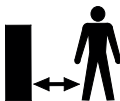

Zabezpečte, aby sa v pracovnej oblasti nezdržovali iné osoby.



Počas prevádzky prístroja používajte vhodnú ochranu sluchu a ochranné okuliare.



Prístroj chráňte pred dažďom a striekajúcou vodou.



Pre používateľov s výškou do 177 cm.



Pre používateľov vyšších ako 178 cm.



Na použitie pod predmetmi, napr. pod lavicou.



Smer otáčania na otvorenie krytu štetinového prúžku.



Smer otáčania na zatvorenie krytu štetinového prúžku.

Popis prístroja

Obrázok je uvedený na stranách s grafikami

Obrázok A

- 1 Rotujúca nylonová kefa
- 2 Otočná čistiaca hlava
- 3 Tlačidlo na odblokovanie otočnej čistiackej hlavy
- 4 Teleskopická rúčka
- 5 Prídavná rukoväť
- 6 Tlačidlo na odblokovanie teleskopickkej rúčky
- 7 Odísťovacie tlačidlo spínača prístroja
- 8 Rukoväť
- 9 Spínač prístroja
- 10 Držiak pre súpravu akumulátorov 18 V Battery Power
- 11 Odísťovacie tlačidlo súpravy akumulátorov

- 12 Typový štítok
- 13 Ochranný kryt kefy
- 14 Vodiaca pomôcka s krytom štetinového prúžku

Montáž

1. Priloženú rúru so zošíkmenou stranou vsuňte do skrine motora.
Počuteľne zapadne.

POZOR

Nebezpečenstvo poškodenia

Rukoväť je predmontovaná a nastavená na najkratší teleskopický stupeň. Nemeňte nastavenie teleskopického prúžku, ako je kompletne nastavená teleskopická rúčka.

2. Hornú časť rúry zastrčte do upevnenia rukoväte, až kým počuteľne zacvakne.

Obrázok C

3. Kábel prístroja zdola smerom nahor vložte do káblového kanála v teleskopickkej rúčke.

Obrázok D

4. Prídavnú rukoväť zasuňte do upevnenia tak, aby počuteľne zacvakla.

Obrázok E

5. Ochranný kryt zasuňte do upevnenia tak, aby počuteľne zacvakol.

Obrázok F

6. V smere hodinových ručičiek odkrúťte a odstráňte zaisťovacia rukoväť držiaka upevnenia štetinového prúžku.

Obrázok G

7. Štetinový prúžok spojte do venca zaklapnutím guličky do výrezu.

Obrázok H

8. Štetinový veniec vložte do držiaka.

Obrázok I

9. Nasadte vodiacu pomôcku vrátane krytu štetinového prúžku a otočte ju proti smeru hodinových ručičiek.

Obrázok J

Uvedenie do prevádzky

Nastavenie prístroja

Nastavenie teleskopической rúčky

Dĺžku prístroja môžete prispôbiť svojim požiadavkám.

1. Stlačte tlačidlo na odblokovanie.
2. Teleskopickú rúčku nastavte podľa požiadavky.

Obrázok K

Nastavenie čistiacej hlavy

Uhol čistiacej hlavy môžete prispôbiť svojim požiadavkám na čistenie. Prístroj má nasledujúce možnosti nastavenia:



Pre používateľov s výškou do 177 cm.



Pre používateľov vyšších ako 178 cm.



Na použitie pod predmetmi, napr. pod lavicou.

1. Stlačte tlačidlo na odblokovanie čistiacej hlavy.
2. Nastavte čistiacu hlavu.

Obrázok L

Vloženie akumulátora

POZOR

Znečistené kontakty

*Poškodenia prístroja a akumulátora
Pred použitím skontrolujte upevnenie a kontakty akumulátora z hľadiska znečistenia a v prípade potreby ich očistite.*

Obrázok M

1. Akumulátor zasuňte do upevnenia tak, aby došlo k jeho počuteľnému zacvaknutiu.

Vybratie akumulátora

⚠ VÝSTRAHA

Nekontrolované spustenie

Nebezpečenstvo poranenia

Počas pracovných prestávok a pred údržbovými a ošetrovacími prácami akumulátor vyberte z prístroja.

Obrázok N

1. Stlačte tlačidlo na odblokovanie.
2. Vyberte akumulátor z prístroja.

Prevádzka

Zapnutie prístroja

Pre uvoľnenie spínača prístroja musíte stlačiť odblokovanie (bezpečnostná funkcia). Až potom je možné zapnúť prístroj spínačom prístroja.

1. Stlačte tlačidlo na odblokovanie spínača prístroja.

Obrázok O

2. Súčasne stlačte spínač prístroja. Prístroj sa spustí.
3. Uvoľnite tlačidlo na odblokovanie spínača prístroja. Prístroj ďalej beží.
4. Uvoľnite spínač prístroja. Prístroj sa zastaví.

Odstránenie buriny

Upozornenie

Dbajte na to, že prístroj odstraňuje len hornú časť buriny. Neodstraňuje korene.

Upozornenie

Odporúčame prístroj používať iba v horizontálnej, mierne sklonenej polohe. Vertikálne použitie môže viesť k rýchlejšiemu opotrebovaniu štetinového prúžku.

Šetrná nylonová kefa dokáže odstrániť široké spektrum buriny z takmer každého tvrdého povrchu a aj medzi jednotlivými povrchmi. Výsledok čistenia sa však môže odlišovať v závislosti od vonkajších vplyvov (vlhkosť vzduchu, vlhkosť podlahy a teplota okolia).

POZOR

Nebezpečenstvo poškodenia

Prístrojom nevykonávajte drhnutie ani neovžívajte ochranný kryt kefy na oškrabovanie. Prístroj sa môže poškodiť

1. Prístroj vedte ponad čistenú plochu pomalými pohybmi, trochu ohnutý a bez vyvíjania tlaku. Prístroj nevedte plocho nad plochou.

Obrázok P

2. Zarastený porast odstraňujte pomaly v niekoľkých krokoch.
3. Pri opracovaní škár môžete prístroj na stranách druhej rukoväte a trochu ho nakloniť. Dávajte pozor na to, že pritom sa môže odstrániť aj uvoľnený škárovací materiál.

Preprava

⚠ UPOZORNENIE

Nerešpektovanie hmotnosti

Nebezpečenstvo zranenia a poškodenia
Pri preprave dbajte na hmotnosť prístroja.

Skladovanie

⚠ UPOZORNENIE

Nerešpektovanie hmotnosti

Nebezpečenstvo zranenia a poškodenia
Pri skladovaní dbajte na hmotnosť prístroja.

Správne uschovanie prístroja

Na uschovanie prístroj zaveste za závesný krúžok v rukoväti. Alternatívne môžete prístroj položiť aj na hranu ochranného krytu.

POZOR

Nebezpečenstvo poškodenia štetín

Pri odstavení prístroj nesmie ležať na štetinách.

Ošetrovanie a údržba

Výmena štetinového prúžku

Upozornenie

Štetinový prúžok sa musí vymeniť, keď sa na štetinách objavia príznaky opotrebovania.

1. Súpravu akumulátorov vyberte z prístroja.
2. V smere hodinových ručičiek odkrúťte a odstráňte zaisťovaciu rukoväť držiaka upevnenia štetinového prúžku.

Obrázok G

3. Vytiahnite opotrebovaný štetinový prúžok na odoberacej pomôcke.
4. Nový štetinový prúžok spojte do venca zaklapnutím guličky do výrezu.

Obrázok H

5. Štetinový veniec vložte do držiaka.

Obrázok I

6. Nasadte vodiacu pomôcku vrátane krytu štetinového prúžku a otočte ju proti smeru hodinových ručičiek.

Obrázok J

Výmena ochranného krytu

⚠ VÝSTRAHA

Nebezpečenstvo poranenia odlietavajúcimi časticami

Odstraňovač buriny používajte len s intaktným ochranným krytom.

Ochranný kryt je potrebné vymeniť, keď sa na ňom objavia známky opotrebovania ako trhliny alebo praskliny.

1. Odstráňte štetinový prúžok.
2. Blokovanie ochranného krytu uvoľnite plochým skrutkovačom.

Obrázok Q

3. Ochranný kryt stiahnite smerom dozadu.
4. Nasadte nový ochranný kryt a zaareťujte ho, pozrite si kapitolu Montáž.

Čistenie

Súpravu akumulátorov je potrebné pred čistením vybrať z prístroja.

POZOR

Neodborné čistenie

Poškodenie prístroja

Na čistenie prístroja nepoužívajte prúd vody z hadice alebo vysokotlakový prúd vody. Nepoužívajte žiadne agresívne čistiace prostriedky.

Kefu nevyklepávajte na podlahe.

1. Vyberte súpravu akumulátorov.
2. Zvyšky rastlín odstráňte pomocou kefy.
3. Prístroj očistite mokrou utierkou.

Odobratie prídavnej rukoväte

Obrázok R

Pri opravách môžete odobrať prídavnú rukoväť.

1. Blokovanie prídavnej rukoväte uvoľnite plochým skrutkovačom.
2. Prídavnú rukoväť vytiahnite z držiaka smerom nadol.

Pri opätovnom nasadení dbajte na to, aby prídavná rukoväť bezpečne zapadla.

Pomoc pri poruchách

Poruchy majú často jednoduchú príčinu, ktorú dokážete odstrániť sami pomocou nasledujúceho prehľadu. V prípade pochybností alebo pri poruchách, ktoré tu nie sú uvedené, sa obráťte na autorizovaný záručný servis.

S narastajúcim vekom sa kapacita súpravy akumulátorov aj pri dobrej starostlivosti znižuje, takže ani v celkom nabitom stave už nie je možné dosiahnuť celkovú dobu chodu. Toto nepredstavuje nedostatok.

Prístroj sa nespustí

Súprava akumulátorov nie je správne vložená.

1. Súpravu akumulátorov zasuňte do upevnenia, až kým počuteľne zacvakne.

Súprava akumulátorov je vybitá.

1. Nabíte súpravu akumulátorov.

Súprava akumulátorov je v režime spánku.

1. Spínač prístroja stlačte dlhšie alebo ešte raz.

Súprava akumulátorov je poškodená.

1. Vymeňte súpravu akumulátorov.

Štetinový prúžok je blokovaný/prístroj je preťažovaný/ochrana motora sa aktivovala.

1. Prístroj nechajte vychladnúť niekoľko minút.

2. Počas prevádzky vyvíjajte menší tlak na prístroj.

Prístroj sa zastaví počas prevádzky

Akumulátor je prehriaty

● Prerušte prácu a akumulátor nechajte vychladnúť pod povolený teplotný rozsah. To môže trvať niekoľko minút.

Nedostatočný výsledok čistenia

Opotrebované štetiny

● Vymeňte štetinový prúžok.

Nie je možné otvoriť kryt štetinového prúžku vrátane vodiacej pomôcky

Znečistenie

1. Odstráňte súpravu akumulátorov.

2. Vložte plochý skrutkovač do otvoru pre vodiacu pomôcku.

Obrázok S

3. Pomocou pákového efektu skrutkovača otočte ochranný kryt kefy v smere symbolu „Zámka otvorená“.

Záruka

V každej krajine platia záručné podmienky vydané našou príslušnou distribučnou spoločnosťou. Prípadné poruchy Vášho zariadenia odstránime v rámci záručnej doby zadarmo, pokiaľ ich príčinou boli materiálové alebo výrobné chyby. Pri uplatňovaní záruky sa spolu s dokladom o kúpe obráťte na Vášho predajcu alebo na najbližšie autorizované servisné stredisko.

(adresa je uvedená na zadnej strane)

Technické údaje

WRE	WRE
18-55	18-55
Battery Set	Battery Set

Výkonové údaje prístroja

Typ súpravy akumulátorov	-	Battery Power 18/25
--------------------------	---	---------------------

Prevádzkové napätie	V	18	18
---------------------	---	----	----

Otáčky kefy	1/min	2300-2800	2300-2800
-------------	-------	-----------	-----------

Priemer kefy	mm	180	180
--------------	----	-----	-----

Materiál kefy		Nylon	Nylon
---------------	--	-------	-------

Rozmery a hmotnosti

Hmotnosť	kg	2,8	3,3
----------	----	-----	-----

Dĺžka x šírka x výška	mm	1370 x 230 x 380	1370 x 230 x 380
-----------------------	----	------------------	------------------

Zistené hodnoty

Hodnota vibrácií ru-ka-rameno	m/s ²	3,2	3,2
-------------------------------	------------------	-----	-----

Neistota K	m/s ²	0,5	0,5
------------	------------------	-----	-----

Hladina akustického tlaku	dB(A)	71	71
---------------------------	-------	----	----

Neistota K _{pA}	dB(A)	2	2
--------------------------	-------	---	---

Hladina akustického výkonu L _{WA} +	dB(A)	87	87
--	-------	----	----

Neistota K_{WA}

Technické zmeny vyhradené.

EÚ vyhlásenie o zhode

Týmto prehlasujeme, že nižšie označený stroj zodpovedá na základe svojej koncepcie a konštrukčného vyhotovenia, ako aj od vyhotovení, ktoré sme uviedli do prevádzky, príslušným základným bezpečnostným a zdravotným požiadavkám smerníc ES. V prípade zmeny, ktorú neschválime, stráca toto prehlásenie platnosť.

Výrobok: Odstraňovač buriny

Typ: WRE18-55 Battery

Príslušné smernice EÚ

2006/42/ES (+2009/127/ES)

2014/30/EÚ

2011/65/EÚ

2000/14/ES

Aplikované harmonizované normy

EN 60335-1

EN 62233: 2008

EN 55014-1: 2006+A2: 2011

EN 55014-2

EN 50581

Uplatňované postupy posudzovania zhody

2000/14/ES: Príloha V

Hladina akustického výkonu dB (A)

Namerané: 83

Zaručené: 87

Podpísané osoby konajú z poverenia a s plnou mocou vedenia spoločnosti.

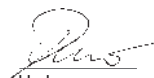

H. Jenner

Chairman of the Board of Management



S. Reiser

Director Regulatory Affairs & Certification

Osoba zodpovedná za dokumentáciu: S. Reiser

Alfred Kärcher SE & Co. KG

Alfred-Kärcher-Str. 28 - 40

71364 Winnenden (Germany)

Tel.: +49 7195 14-0

Fax: +49 7195 14-2212

Winnenden, 1.1.2020

Sadržaj

Opće napomene.....	129
Sigurnosne napomene.....	129
Komplet baterija / punjač.....	130
Namjenska uporaba.....	130
Zaštita okoliša.....	130
Pribor i zamjenski dijelovi.....	130
Sadržaj isporuke.....	130
Sigurnosni uređaji.....	130
Simboli na uređaju.....	130
Opis uređaja.....	131
Montaža.....	131
Puštanje u pogon.....	131
Rad.....	132
Transport.....	132
Skladištenje.....	133
Njega i održavanje.....	133
Pomoć u slučaju smetnji.....	133
Jamstvo.....	134
Tehnički podaci.....	134
EU izjava o sukladnosti.....	135

Opće napomene



Prije prve uporabe uređaja pročitajte ove originalne upute za rad i postupajte u skladu s njima. Čuvajte originalne upute za rad za kasniju uporabu ili za sljedećeg vlasnika.

Sigurnosne napomene

Opće sigurnosne napomene

⚠ OPASNOST ● Opasnost od gušenja.

Držite ambalažnu foliju dalje od djece.

⚠ UPOZORENJE ● Osobe s ograničenim fizičkim, osjetilnim ili mentalnim sposobnostima ili nedostatkom iskustva i

znanja smiju koristiti uređaj samo uz pravilan nadzor ili ako ih je osoba zadužena za njihovu sigurnost uputila u sigurnu uporabu uređaja te ako razumiju opasnosti koje mogu nastati iz toga. ● Djeca ne smiju upravljati uređajem. ● Djeca trebaju biti pod nadzorom kako bi se osiguralo da se ne igraju s uređajem. **Napomena** ● Ne koristite uređaj ako se u području rada nalaze druge osobe ili životinje.

Sigurnosni napuci

- Uređaj nikad nemojte potpuno uranjati u tekućine.
- Koristite uređaj samo na otvorenom.
- Redovito provjeravajte postoje li na uređaju oštećenja. Ako postoje vidljiva oštećenja, više nemojte koristiti uređaj.
- Provjerite prije rada da na površini za čišćenje nema pijeska, kamenja ili nepričvršćenih sastavnih dijelova. Prilikom čišćenja isti se mogu odbaciti ili oštetiti površinu uređaja.
- Pri radu vodite računa o povratnom udaru uređaja. Uključeni uređaj može se nekontrolirano pomicati amo-tamo. Čvrsto držite uređaj i pobrinite se da čvrsto stojite.
- Uređaj nemojte koristiti u blizini uređaja koji su pod naponom.
- Pridržavajte se sigurnosnih naputaka koji se nalaze uz komplet baterija i postupajte u skladu s njima.

Komplet baterija / punjač

Pročitajte i pridržavajte se uputa za rad i sigurnosnih napomena za rukovanje baterije i punjača.

Namjenska uporaba

⚠ UPOZORENJE

Opasnost od ozljeda uslijed čestica koje su odbačene u visinu

Koristite uređaj za uklanjanje korova samo s ispravnim zaštitnim poklopcem.

Uređaj je namijenjen površinskom uklanjanju mahovine i korova iz reški i s raznih površina, između ostaloga, kompozitnog kamenje, kulir ploča, pločica.

Uređaj koristite isključivo za privatno kućanstvo.

Teleskopska drška i zakretna glava za čišćenje mogu se prilagoditi različitim tjelesnim visinama.

Predvidiva pogrešna uporaba

Zabranjena je svaka nenamjenska uporaba.

Rukovatelj odgovara za štete nastale uslijed nenamjenske uporabe.

Zaštita okoliša



Ambalažni se materijali mogu reciklirati. Molimo odložite ambalažu na ekološki prihvatljiv način.



Električni i elektronički uređaji sadrže vrijedne reciklažne materijale, a često i sastavne dijelove poput baterija, punjivih baterija ili ulja koji kod nepropisnog rukovanja ili nepravilnog odlaganja u otpad mogu predstavljati potencijalnu opasnost za ljudsko zdravlje i okoliš. Međutim, ti su sastavni dijelovi potrebni za pravilan rad uređaja. Uređaji koji su označeni ovim simbolom ne smiju se odlagati zajedno s kućnim otpadom.

Napomene o sastojcima (REACH)

Aktualne informacije o sastojcima pronađite na: www.kaercher.com/REACH

Pribor i zamjenski dijelovi

Koristite samo originalan pribor i originalne zamjenske dijelove jer oni jamče siguran i nesmetan rad uređaja.

Informacije o priboru i zamjenskim dijelovima pronađite na www.kaercher.com.

Sadržaj isporuke

Sadržaj isporuke uređaja prikazan je na ambalaži. Kod raspakiravanja provjerite je li sadržaj potpun. U slučaju nedostatka pribora ili štete nastale prilikom transporta obavijestite svog prodavača.

Sigurnosni uređaji

Zaštitni poklopac četke

Slika B

Zaštitni poklopac sprečava ozljeđivanje korisnika ili drugih osoba uslijed čestica koje se odbacuju u visinu.

Simboli na uređaju



Upozorenje od letećih objekata.

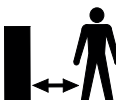

Držite druge osobe podalje od radnog područja.



Nosite prilikom korištenja uređaja prikladnu zaštitu sluha i zaštitne naočale.



Zaštitite uređaj od kiše i prskajuće vode.



Za korisnike do 177 cm visine.



Za korisnike veće od 178 cm.



Za upotrebu ispod objekata, npr. klupe.



Smjer vrtnje za otvaranje poklopca trake s čekinjama.



Smjer vrtnje za zatvaranje poklopca trake s čekinjama.

Opis uređaja

Slika vidi stranice sa grafičkim prikazima

Slika A

- ① Rotirajuća najlonska četka
- ② Zakretna glava za čišćenje
- ③ Tipka za deblokiranje zakretne glave za čišćenje
- ④ Teleskopska drška
- ⑤ Ručka za drugu ruku
- ⑥ Tipka za deblokiranje teleskopske drške
- ⑦ Tipka za deblokiranje sklopke uređaja
- ⑧ ručka
- ⑨ Sklopka uređaja
- ⑩ Prihvatnik za komplet baterija 18 V Battery Power
- ⑪ Tipka za deblokiranje kompleta baterija
- ⑫ Natpisna pločica
- ⑬ Zaštitni poklopac četke
- ⑭ Pomoćne vodilice s poklopcem trake s čekinjama

Montaža

1. Gurnite priloženu cijev sa zakošenom stranom u kućište motora. Cijev je čujno uglavljena.

PAŽNJA

Opasnost od oštećenja

Ručka je već montirana i namještena na najkraću duljinu teleskopa. Ne mijenjajte namještanje prije nego što teleskopska drška nije kompletno montirana.

2. Utaknite gornji dio cijevi u prihvatnik ručke dok se čujno ne uglavi.

Slika C

3. Umetnite kabel uređaja odozdo prema gore u kanalicu u teleskopskoj drški.

Slika D

4. Gurnite drugu ručku u prihvatnik dok se čujno ne uglavi.

Slika E

5. Gurnite zaštitni poklopac u prihvatnik dok se čujno ne uglavi.

Slika F

6. Otvorite zatvarač na držaču četki u smjeru kazaljke na satu i izvadite ga.

Slika G

7. Sastavite traku s čekinjama u vijenac tako da kuglu uglavite u otvor.

Slika H

8. Stavite vijenac s čekinjama u držač.

Slika I

9. Postavite pomoćne vodilice, uključujući poklopac trake s čekinjama i okrenite ih u smjeru suprotnom od kazaljke na satu.

Slika J

Puštanje u pogon

Namještanje uređaja

Namještanje teleskopske drške

Duljinu uređaja možete prilagoditi prema svojim zahtjevima.

1. Pritisnite tipku za deblokiranje.
2. Namjestite teleskopsku dršku po svojoj želji.

Slika K

Namještanje glave za čišćenje

Kut glave za čišćenje možete prilagoditi svojim zahtjevima s obzirom na čišćenje. Uređaj ima sljedeće mogućnosti namještanja:



Za korisnike do 177 cm visine.



Za korisnike veće od 178 cm.



Za upotrebu ispod objekata, npr. klupe.

1. Pritisnite tipku za otključavanje na glavi za čišćenje.
2. Namjestite glavu za čišćenje.

Slika L

Umetanje baterije

PAŽNJA

Onečišćeni kontakti

Oštećenja na uređaju i bateriji

Prije umetanja provjerite jesu li prihvat i kontakti baterije onečišćeni te ih po potrebi očistite.

Slika M

1. Gurnite bateriju u prihvatnik dok se čujno ne uglati.

Vađenje baterije

⚠ UPOZORENJE

Nekontrolirano pokretanje

Opasnost od ozljeda

Tijekom radnih stanki i prije svih radova održavanja i njege izvadite bateriju iz uređaja.

Slika N

1. Pritisnite tipku za deblokiranje.
2. Izvadite bateriju iz uređaja.

Rad

Uključivanje uređaja

Za oslobađanje sklopke uređaja morate pritisnuti tipku za deblokiranje (sigurnosna funkcija). Uređaj se tek onda može uključiti pomoću sklopke uređaja.

1. Pritisnite tipku za deblokiranje sklopke uređaja.

Slika O

2. Istovremeno pritisnite sklopku uređaja. Uređaj se uključuje.

3. Pustite tipku za deblokiranje sklopke uređaja.
Uređaj nastavlja s radom.
4. Pustite sklopku uređaja.
Uređaj prestaje raditi.

Uklanjanje korova

Napomena

Molimo vodite računa o tome da uređaj uklanja samo površinski sloj korova. Ali ne i korijen.

Napomena

Preporučujemo da uređaj koristite samo u vodoravnom položaju, pod laganim kutom. Okomita uporaba može dovesti do bržeg trošenja trake s čekinjama.

Mekana najlonska četka je u stanju sa i između gotovo svake tvrde površine ukloniti široki spektar različitih vrsta korova. No rezultat čišćenja može varirati, ovisno o vanjskim utjecajima (vlažnost zraka, vlažnost tla i okolna temperatura).

PAŽNJA

Opasnost od oštećenja

Nemojte četkati uređajem ili koristiti zaštitni poklopac četke za struganje. Može doći do oštećenja uređaja

1. Prelazite laganim pokretima uređaja koji uvijek treba biti pod malim kutom i bez pritiska preko površine za čišćenje. Uređajem nemojte prelaziti ravno preko površine.

Slika P

2. Tvrđokorni korov obradite više puta i polako.
3. Za obradu reški uređaj možete držati za bočne strane druge ručke i tako ga lagano nagnuti. Molimo vodite računa da će se pritom eventualno ukloniti i olabavljeni materijal za popunjavanje reški.

Transport

⚠ OPREZ

Nepridržavanje težine

Opasnost od ozljeda i oštećenja

Pri transportu uzmite u obzir težinu uređaja.

Skladištenje

⚠ OPREZ

Nepridržavanje težine

Opasnost od ozljeda i oštećenja

Pri skladištenju uzmite u obzir težinu uređaja.

Ispravno čuvanje uređaja

Za čuvanje uređaja objesite ga za ušicu ručke. Alternativno, uređaj možete postaviti i na rub zaštitnog poklopca.

PAŽNJA

Opasnost od oštećenja čekinja

Uređaj nemojte ostavljati da stoji na čekinjama.

Njega i održavanje

Zamjena trake s čekinjama

Napomena

Traka s čekinjama mora se zamijeniti kada se na čekinjama vide tragovi istrošenosti.

1. Izvadite komplet baterija iz uređaja.
2. Otvorite zatvarač na držaču četki u smjeru kazaljke na satu i izvadite ga.
- Slika G**
3. Izvucite traku s čekinjama pomoću naprave za vađenje.
4. Sastavite novu traku s čekinjama u vijenac tako da kuglu uglavite u otvor.

Slika H

5. Stavite vijenac s čekinjama u držač.

Slika I

6. Postavite pomoćne vodilice, uključujući poklopac trake s čekinjama i okrenite ih u smjeru suprotnom od kazaljke na satu.

Slika J

Zamjena zaštitnog poklopca

⚠ UPOZORENJE

Opasnost od ozljeda uslijed čestica koje su odbačene u visinu

Koristite uređaj za uklanjanje korova samo s ispravnim zaštitnim poklopcem.

Zaštitni poklopac mora se zamijeniti kada pokazuje znakove istrošenosti poput napuklina ili pukotina.

1. Uklonite traku s čekinjama.
2. Zapor zaštitnog poklopca otpustite ravnim odvijačem.

Slika Q

3. Povucite zaštitni poklopac prema natrag.
4. Stavljajte novog zaštitnog poklopca i uglavljivanje, vidi poglavlje Montaža.

Čišćenje

Prije čišćenja komplet baterija treba izvaditi iz uređaja.

PAŽNJA

Nestručno čišćenje

Oštećenja uređaja

Uređaj ne čistite vodenim mlazom iz crijeva ili vodenim mlazom pod visokim tlakom. Nemojte koristiti agresivna sredstva za čišćenje.

Četku nemojte čistiti tako da njome lupate o pod.

1. Izvadite komplet baterija.
2. Biljne ostatke očistite četkom.
3. Uređaj očistite vlažnom krpom.

Skidanje ručke za drugu ruku

Slika R

Ručka za drugu ruku može se skinuti u svrhu popravka.

1. Otpustite zapor ručke za drugu ruku ravnim odvijačem.
2. Povucite ručku za drugu ruku prema dolje iz držača.

Pri ponovnoj montaži obratite pozornost da je ručka za drugu ruku sigurno uglavljena.

Pomoć u slučaju smetnji

Smetnje često imaju jednostavne uzroke koje možete sami ukloniti uz pomoć pregleda u nastavku. Ako niste sigurni ili ako smetnje nisu ovdje navedene, obratite se ovlaštenoj servisnoj službi.

Sa starenjem se kapacitet kompleta baterija i pri dobrom održavanju smanjuje, tako da se ni u potpuno napunjenom stanju više ne postiže puno vrijeme rada. To se ne smatra nedostatkom.

Uređaj ne radi

Komplet baterija nije ispravno umetnut.

1. Gurnite komplet baterija u prihvatnik uređaja dok se ne uglavi.
Komplet baterija je prazan.

1. Napunite komplet baterija.
Komplet baterija je u stanju mirovanja (sleep).
1. Sklopku uređaja držite dulje pritisnutom ili je pritisnite drugi put.

Komplet baterija je neispravan.

1. Zamijenite komplet baterija.
Traka s čekinjama blokira / uređaj je preopterećen / zaštita motora se aktivirala.
1. Pustite uređaj da se hladi nekoliko minuta.
2. Smanjite pritisak na uređaj tijekom rada

Uređaj se zaustavlja tijekom rada

Baterija je pregrijana

- Prekinite rad i pustite da se baterija ohladi ispod dopuštenog temperaturnog područja. To može trajati nekoliko minuta.

Nedovoljan rezultat čišćenja

Istrošene čekinje

- Zamijenite traku s čekinjama.

Poklopac trake s čekinjama zajedno s pomoćnom vodilicom ne može se otvoriti

Onečišćenje

1. Izvadite komplet baterija.
2. Umetnite ravan odvijač u otvor pomoćne vodilice.

Slika S

3. Okrenite zaštitni poklopac četke s pomoću polužnog djelovanja odvijača u smjeru simbola "otključano".

Jamstvo

U svakoj zemlji vrijede jamstveni uvjeti koje je izdala nadležna organizacija za distribuciju. Moguće kvarove na Vašem uređaju popravljamo besplatno unutar jamstvenog roka ako je uzrok materijalna pogreška ili pogreška u proizvodnji. U slučaju koji podliježe jamstvu obratite se s potvrdom o plaćanju Vašem prodavaču ili sljedećoj ovlaštenoj lokaciji servisne službe. (vidi adresu na poleđini)

Tehnički podaci

	WRE 18-55	WRE 18- 55 Bat tery Set
--	--------------	-------------------------------------

Podaci o snazi uređaja

Tip kompleta baterija	-	Batter y Po- wer 18/25
-----------------------	---	---------------------------------

Radni napon	V	18	18
Broj okretaja četke	1/ min	2300- 2800	2300- 2800
Promjer četke	mm	180	180
Materijal četke		Nylon	Nylon

Dimenzije i težine

Težina	kg	2,8	3,3
Duljina x širina x visina	mm	1370 x 230 x 380	1370 x 230 x 380

Utvrđene vrijednosti

Vrijednost vibracije šaka-ruka	m/s ²	3,2	3,2
Nesigurnost K	m/s ²	0,5	0,5
Razina zvučnog tlaka	dB(A)	71	71
Nesigurnost K _{pA}	dB(A)	2	2
Razina zvučne snage L _{WA} +	dB(A)	87	87
Nesigurnost K _{WA}			

Pridržano pravo na tehničke izmjene.

EU izjava o sukladnosti

Ovime izjavljujemo da je dolje označeni stroj na temelju svoje koncepcije i konstrukcije kao i izvedbe koju mi stavljamo u promet sukladan odgovarajućim temeljnim sigurnosnim i zdravstvenim zahtjevima EU direktiva. U slučaju izmjene stroja koja nije dogovorena s nama ova izjava gubi svoju valjanost.

Proizvod: Uređaj za uklanjanje korova

Tip: WRE18-55 Battery

Relevantne EU direktive

2006/42/EZ (+2009/127/EZ)

2014/30/EU

2011/65/EU

2000/14/EZ

Primijenjene usklađene norme

EN 60335-1

EN 62233: 2008

EN 55014-1: 2006+A2: 2011

EN 55014-2

EN 50581

Primijenjeni postupak procjene sukladnosti

2000/14/EZ: Prilog V.

Razina zvučne snage dB(A)

Izmjereno: 83

Zajamčeno: 87

Dolje potpisani djeluju u ime i po opunomoćenju uprave.

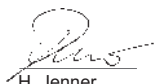

H. Jenner

Chairman of the Board of Management



S. Reiser

Director Regulatory Affairs & Certification

Opunomoćenik za dokumentaciju: S. Reiser

Alfred Kärcher SE & Co. KG

Alfred-Kärcher-Str. 28 - 40

71364 Winnenden (Njemačka)

Tel.: +49 7195 14-0

Telefaks: +49 7195 14-2212

Winnenden, 1.1.2019.

Sadržaj

Opšte napomene.....	135
Sigurnosne napomene.....	135
Akumulatorsko pakovanje / punjač	136
Namenska upotreba.....	136
Zaštita životne sredine.....	136
Pribor i rezervni delovi.....	136
Obim isporuke.....	136
Sigurnosni uređaji.....	136
Simboli na uređaju.....	137
Opis uređaja.....	137
Montaža.....	137
Puštanje u pogon.....	137
Rad.....	138
Transport.....	138
Skladištenje.....	139
Nega i održavanje.....	139
Pomoć u slučaju smetnje.....	139
Garancija.....	140
Tehnički podaci.....	140
EU izjava o usklađenosti.....	141

Opšte napomene



Pre prve upotrebe uređaja, pročitajte ovo originalno uputstvo za rad i postupajte u skladu sa njim. Čuvajte originalna uputstva za upotrebu za buduću upotrebu ili za buduću vlasnike.

Sigurnosne napomene

Opšte sigurnosne napomene

⚠ **OPASNOST** ● *Opasnost od gušenja.*

Folije za pakovanje držite dalje od dece.

⚠ **UPOZORENJE** ● *Lica sa smanjenim*

fizičkim, senzoričkim ili psihičkim

sposobnostima ili nedostatkom iskustva i

znanja smeju da koriste uređaj samo uz

pravilan nadzor ili ako su od strane lica

odgovornog za njihovu bezbednost

obučeni za bezbedno korišćenje uređaja i

ako razumeju opasnosti koje iz toga

proizilaze. ● Deca ne smeju da rukuju

uređajem. ● Nadgledajte decu kako biste

obebedili da se ne igraju

*uređajem. **Napomena** ● Nemojte koristiti*

uređaj ako se u radnom području

zadržavaju ljudi ili životinje.

Sigurnosne napomene

- Nikada ne uranjajte uređaj u potpunosti u tečnosti.
- Uređaj koristite samo na otvorenom prostoru.
- Redovno proveravajte, da li na uređaju postoje oštećenja. Kod vidljivih oštećenja, uređaj nemojte više puštati u rad.
- Pre rada se uverite da na površini koja treba da se čisti nema peska, kamenja ili slobodnih komponenti. Tokom čišćenja oni bi mogli biti odbačeni ili bi mogli da oštete površinu i uređaj.
- Prilikom rada obratite pažnju na trzaje uređaja. Uključeni uređaj se može nekontrolisano kretati napred-nazad. Čvrsto držite uređaj i obezbedite mu siguran položaj.
- Nemojte koristiti uređaj u blizini uređaja koji su pod naponom.
- Obratite pažnju na sigurnosne napomene koje su priložene uz akumulatorsko pakovanje i postupajte u skladu sa njima.

Akumulatorsko pakovanje / punjač

Pročitajte uputstva za rad i sigurnosne napomene za rukovanje akumulatorom i punjačem i postupajte u skladu sa njima.

Namenska upotreba

⚠ UPOZORENJE

Opasnost od povređivanja usled čestica koje odleću nagore

Uređaj za uklanjanje korova koristite samo kada zaštitna hauba nije oštećena.

Uređaj je namenjen za površinsko uklanjanje mahovine i korova iz spojeva i sa različitih površina, npr. spojnih kamenih ploča, betonskih ploča, pločica.

Uređaj koristite isključivo za privatno domaćinstvo.

Teleskopska šipka i zakretna glava za čišćenje mogu da se prilagođavaju različitim telesnim visinama.

Predvidiva pogrešna upotreba

Nije dozvoljena nikakva nenamenska upotreba.

Korisnik snosi odgovornost za štete koje nastaju usled nenamenske upotrebe.

Zaštita životne sredine



Ambalaža može da se reciklira.

Pakovanja odložite u otpad na ekološki način.



Električni i elektronski uređaji sadrže dragocene materijale koji se mogu

reciklirati, a često i sastavne delove

kao što su baterije, akumulatori ili ulje koji, u slučaju pogrešnog rukovanja ili pogrešnog odlaganja u otpad mogu da predstavljaju potencijalnu opasnost za zdravlje ljudi i životnu sredinu. Međutim, ovi sastavni delovi su neophodni za pravilan rad uređaja. Uređaji označeni ovim simbolom ne smeju da se odlažu u kućni otpad.

Napomene o sastojcima (REACH)

Aktuelne informacije o sastojcima možete pronaći na: www.kaercher.com/REACH

Pribor i rezervni delovi

Koristite samo originalni pribor i originalne rezervne delove pošto oni garantuju bezbedan rad i rad bez smetnji na uređaju. Informacije o priboru i rezervnim delovima možete pronaći na www.kaercher.com.

Obim isporuke

Obim isporuke uređaja je prikazan na pakovanju. Prilikom otpakivanja proverite da li je sadržaj potpun. Ukoliko nedostaje pribor ili u slučaju štete nastale prilikom transporta obavestite vašeg distributera.

Sigurnosni uređaji

Zaštitni poklopac četke

Slika B

Zaštitni poklopac sprečava da korisnik ili osoba u blizini bude povređen sitnim delovima koje se razlete.

Simboli na uređaju



Upozorenje na razletanje objekata.

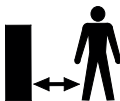

Ljudi moraju biti na udaljenosti od radnog područja.



Tokom korišćenja uređaja nosite odgovarajuću zaštitu za sluh i zaštitne naočare.



Zaštitite uređaj od kiše i prskanja vode.



Za korisnike visine do 177 cm.



Za korisnike više od 178 cm.



Za upotrebu ispod objekata, npr. ispod klupe.



Smer obrtanja za otvaranje poklopca za zatvaranje trake sa čekinjama.



Smer obrtanja za zatvaranje poklopca za zatvaranje trake sa čekinjama.

Opis uređaja

Vidi sliku na grafičkim stranama

Slika A

- 1 Rotirajuća najlonska četka
- 2 Zakretna glava za čišćenje
- 3 Taster za deblokadu zakretne glave za čišćenje
- 4 Teleskopska šipka
- 5 Dodatna ručka
- 6 Taster za deblokadu teleskopske šipke
- 7 Taster za otključavanje prekidača uređaja
- 8 Ručka
- 9 Prekidač uređaja
- 10 Prihvatnik za akumulatorsko pakovanje 18 V Battery Power
- 11 Taster za deblokadu akumulatorskog pakovanja
- 12 Natpisna pločica

- 13 Zaštitni poklopac četke
- 14 Pomoć pri vođenju sa poklopcem za zatvaranje trake sa čekinjama

Montaža

1. Isporučenu cev gurnite zakošenom stranom u kućište motora.

Ono se čujno uglavljuje.

PAŽNJA

Opasnost od oštećenja

Ručka je prethodno montirana i podešena na najkraći teleskopski stepen. Ne menjajte podešavanja, pre nego što teleskopska šipka ne bude kompletno montirana.

2. Utaknite gornji deo cevi u prihvatni deo ručke tako da se čujno uklopi.

Slika C

3. Uvucite kabl uređaja odozdo nagore u kablovski kanal u teleskopskoj šipci.

Slika D

4. Drugu ručku gurajte u prihvatnik, sve dok se čujno ne uklopi.

Slika E

5. Zaštitni poklopac gurajte u prihvatnik, sve dok se čujno ne uklopi.

Slika F

6. Okrenite ručicu za zatvaranje držača sa čekinjama u smeru kretanja kazaljke na satu i skinite je.

Slika G

7. Traku sa čekinjama uglavite u otvor venca.

Slika H

8. Venac sa čekinjama postavite u držač.

Slika I

9. Postavite vođicu zajedno sa poklopcem za zatvaranje trake sa čekinjama i zavrnite okretanjem suprotno smeru kretanja kazaljke na satu.

Slika J

Puštanje u pogon

Podešavanje uređaja

Podešavanje teleskopske drške

Dužinu uređaja možete da prilagođavate svojim zahtevima.

1. Pritisnite taster za deblokadu.
2. Teleskopsku dršku podesite po želji.

Slika K

Podešavanje glave za čišćenje

Ugao glave za čišćenje možete da prilagodite zahtevima čišćenja. Uređaj ima sledeće mogućnosti podešavanja:



Za korisnike visine do 177 cm.



Za korisnike više od 178 cm.



Za upotrebu ispod objekata, npr. ispod klupe.

1. Pritisnite taster za deblokadu glave za čišćenje.
2. Podesite glavu za čišćenje.

Slika L

Postavljanje akumulatora

PAŽNJA

Zaprjani kontakti

Oštećenja na uređaju i akumulatoru
Pre postavljanja, proverite da li na prihvatniku akumulatora i na kontaktima ima prljavštine i po potrebi ih očistite.

Slika M

1. Akumulator gurajte u prihvatnik, sve dok se ne uklopi.

Vađenje akumulatora

⚠ UPOZORENJE

Nekontrolisano pokretanje

Opasnost od povreda
Tokom pauzi u radu i pre radova na održavanju i nezi izvadite akumulator iz uređaja.

Slika N

1. Pritisnite taster za deblokadu.
2. Izvaditi akumulator iz uređaja.

Rad

Uključivanje uređaja

Morate pritisnuti deblokadu da biste aktivirali prekidač uređaja (sigurnosna funkcija). Tek tada uređaj može da se uključiti pomoću prekidača uređaja.

1. Pritisnite taster za deblokadu prekidača uređaja.

Slika O

2. Istovremeno pritiskajte prekidač uređaja.
Uređaj se pokreće.

3. Otpustite taster za deblokadu prekidača uređaja.
Uređaj nastavlja da radi.
4. Pustite prekidač uređaja.
Uređaj se zaustavlja.

Uklanjanje korova

Napomena

Vodite računa o tome da uređaj uklanja korov površinski. Ne uklanja korenje.

Napomena

Preporučujemo da uređaj koristite u horizontalnom, blago nagnutom položaju. Vertikalna upotreba može da dovede do bržeg trošenja trake sa čekinjama. Nežna najlonska četka uklanja širok spektar korova sa i između skoro svake tvrde površine. Rezultat čišćenja može da varira u zavisnosti od spoljašnjih uticaja (vlažnost vazduha, vlažnost zemljišta i temperatura okoline).

PAŽNJA

Opasnost od oštećenja

Uređaj nemojte koristiti za ribanje i zaštitni poklopac četke nemojte koristiti za grebanje. Uređaj može da se ošteti

1. Laganim pokretima, uvek pod blagim uglom i bez primene pritiska, uređaj vodite preko površina koje se čiste. Ne vodite uređaj ravno preko površine.

Slika P

2. Uporno rastinje obrađujte više puta i polako.
3. Za obradu spojeva, uređaj može da se drži sa strane druge ručke, tako da može da se zakreće. Vodite računa o tome da pri tom bude uklonjen materijal odvojen sa spoja.

Transport

⚠ OPREZ

Zanemarivanje težine

Opasnost od povreda i oštećenja
Prilikom transporta obratite pažnju na težinu uređaja.

Skladištenje

△ OPREZ

Zanemarivanje težine

Opasnost od povreda i oštećenja

Prilikom skladištenja obratite pažnju na težinu uređaja.

Ispravno čuvanje uređaja

Radi čuvanja okačite uređaj na ušicu za kačenje na ručki. Alternativno, uređaj možete da postavite na ivicu zaštitnog poklopca.

PAŽNJA

Opasnost od oštećenja čekinja

Nemojte odlagati uređaj na čekinje.

Nega i održavanje

Zamena trake sa čekinjama

Napomena

Traka sa čekinjama može da se zameni ako se na čekinjama pojave znaci trošenja.

1. Izvadite akumulatorsko pakovanje iz uređaja.
2. Okrenite ručicu za zatvaranje držača sa čekinjama u smeru kretanja kazaljke na satu i skinite je.

Slika G

3. Izvucite traku sa čekinjama preko pomoći za vađenje.
4. Postavite novu traku sa čekinjama u otvor.

Slika H

5. Venac sa čekinjama postavite u držač.

Slika I

6. Postavite vođicu zajedno sa poklopcem za zatvaranje trake sa čekinjama i zavrnite okretanjem suprotno smeru kretanja kazaljke na satu.

Slika J

Zamena zaštitnog poklopca

△ UPOZORENJE

Opasnost od povređivanja usled čestica koje odleću nagore

Uređaj za uklanjanje korova koristite samo kada zaštitni poklopac nije oštećen.

Zaštitni poklopac mora da se zameni ako se na njemu pojave znaci trošenja poput pukotina ili lomova.

1. Demontirajte traku sa čekinjama.

2. Otpustite bravicu zaštitnog poklopca pomoću pljosnatog odvijača.

Slika Q

3. Povucite unazad zaštitni poklopac.
4. Postavite novi zaštitni poklopac tako da se uklopi, pogledajte poglavlje Montaža.

Čišćenje

Pre čišćenja, akumulatorsko pakovanje izvadite iz uređaja.

PAŽNJA

Nestručno čišćenje

Oštećenja na uređaju

Nemojte čistiti uređaj pod mlazom vode iz creva ili mlazom vode pod visokim pritiskom.

Nemojte koristiti agresivna sredstva za čišćenje.

Nemojte istresati četku udaranjem o pod.

1. Izvadite akumulatorsko pakovanje.
2. Četkom uklonite ostatke biljaka.
3. Uređaj očistite vlažnom krpom.

Skidanje druge ručke

Slika R

Druga ručka može da se skinе radi popravke.

1. Otpustite blokadu druge ručke pomoću pljosnatog odvijača.
2. Drugu ručku povucite nadole sa držača. Prilikom ponovne ugradnje vodite računa o tome da druga ručica pravilno uđe na svoje mesto.

Pomoć u slučaju smetnje

Smetnje obično imaju jednostavne uzroke koje možete samostalno da otklonite tokom sledećeg pregleda. U slučaju da imate nedoumice ili smetnje koje nisu ovde navedene, obratite se ovlašćenoj servisnoj službi.

Sa povećanim starenjem kapacitet akumulatorskog pakovanja će se smanjiti čak i u slučaju dobre nege, tako da se ni u potpuno napunjenom stanju ne može postići puno vreme rada. To ne predstavlja nedostatak.

Uređaj se ne pokreće

Akumulatorsko pakovanje nije pravilno postavljeno.

1. Akumulatorsko pakovanje gurajte u prihvatni deo sve dok ne uđe u ležište.

Akumulatorsko pakovanje je prazno.

1. Napunite akumulatorsko pakovanje.

Akumulatorsko pakovanje je u stanju mirovanja.

1. Prekidač uređaja pritiskajte duže ili još jednom.

Akumulatorsko pakovanje je neispravno.

1. Zamenite akumulatorsko pakovanje.

Traka sa čekinjama blokira / uređaj je preopterećen / aktivirala se zaštita motora.

1. Ostavite uređaj da se hladi nekoliko minuta.
2. Tokom rada vršite manji pritisak na uređaj

Uređaj se zaustavlja tokom rada

Akumulator je pregrejan

- Prekinite rad i ostavite akumulator da se ohladi na dozvoljenoj temperaturi. To može da traje nekoliko minuta.

Nezadovoljavajući rezultat čišćenja

Istrošene četke

- Zamenite četku sa dlačicama.

Poklopac za zatvaranje trake sa čekinjama uključujući vođicu ne može da se otvori

Zaprljanje

1. Ukloniti akumulatorsko pakovanje.
2. Pljosnati odvijač postavite u otvor vođice.

Slika S

3. Zaštitni poklopac četke okrenite principom poluge pomoću odvijača okretanjem u smeru simbola "Brava otvorena".

Garancija

U svakoj zemlji važe uslovi garancije koje je izdala naša nadležna distributivna organizacija. Bilo kakve smetnje na uređaju otklanjamo besplatno u garantnom roku, ukoliko je uzrok smetnje greška u materijalu ili proizvodnji. U slučaju koji podleže garanciji obratite se sa računom vašem distributeru ili narednoj ovlašćenoj lokaciji servisne službe.

(Adresu vidi na poleđini)

Tehnički podaci

WRE 18-55	-	WRE 18 55 Battery Set
-----------	---	--------------------------

Podaci o snazi uređaja

Tip akumulatorskog pakovanja	-	Battery Power 18/25
------------------------------	---	---------------------

Radni napon	V	18	18
-------------	---	----	----

Broj obrtaja četki 1/min	2300-2800	2300-2800
--------------------------	-----------	-----------

Prečnik četki	mm	180	180
---------------	----	-----	-----

Materijal četki	Nylon	Nylon
-----------------	-------	-------

Dimenzije i težine

Težina	kg	2,8	3,3
--------	----	-----	-----

Dužina x širina x visina	mm	1370 x 230 x 380	1370 x 230 x 80
--------------------------	----	------------------	-----------------

Određene vrednosti

Vrednost vibracije na šaci i ruci	m/s^2	3,2	3,2
-----------------------------------	---------	-----	-----

Nepouzdanost K	m/s^2	0,5	0,5
----------------	---------	-----	-----

Nivo zvučnog pritiska	dB(A)	71	71
-----------------------	-------	----	----

Nepouzdanost K_{pA}	dB(A)	2	2
-----------------------	-------	---	---

Nivo zvučne snage L_{WA} + nepouzdanost K	dB(A)	87	87
---	-------	----	----

W_A

Zadržano pravo na tehničke promene.

EU изјава о ускладености

Ovim putem izjavljujemo da mašina označena u nastavku, na osnovu svoje koncepcije i konstrukcije kao i u izvedbi koju smo pustili u promet, odgovara važećim osnovnim zahtevima za bezbednost i zdravlje iz EU direktiva. U slučaju izmena na mašini bez naše saglasnosti ova izjava prestaje da važi.
Proizvod: Uređaj za uklanjanje korova
Tip: WRE18-55 Battery

Važeće direktive EU

2006/42/EZ (+2009/127/EZ)
2014/30/EU
2011/65/EU
2000/14/EZ

Primenjeni harmonizovani standardi

EN 60335-1
EN 62233: 2008
EN 55014-1: 2006+A2: 2011
EN 55014-2
EN 50581

Primenjeni postupak ocenjivanja usklađenosti

2000/14/EZ: Prilog V

Nivo zvučne snage dB(A)

Izmereno: 83
Garantovano: 87
Potpisnici deluju po nalogu i uz punomoć upravnog odbora.

H. Jenner
Chairman of the Board of Management

S. Reiser
Director Regulatory Affairs & Certification

Lice ovlašćeno za dokumentaciju: S. Reiser

Alfred Kärcher SE & Co. KG
Alfred-Kärcher-Str. 28 - 40
71364 Winnenden (Germany)
Tel.: +49 7195 14-0
Faks: +49 7195 14-2212
Winnenden, 2020/01/01

Съдържание

Общи указания	141
Указания за безопасност	141
Акумулираща батерия/зарядно устройство.....	142
Употреба по предназначение	142
Защита на околната среда	142
Аксесоари и резервни части.....	143
Обхват на доставка	143
Предпазни устройства	143
Символи върху уреда.....	143
Описание на уреда	143
Монтаж	143
Пускане в експлоатация	144
Експлоатация.....	144
Транспортиране	145
Съхранение.....	145
Грижа и поддръжка.....	145
Помощ при повреди	146
Гаранция	147
Технически данни	147
Декларация за съответствие на ЕС	147

Общи указания



Преди първото използване на уреда прочетете това оригинално ръководство за експлоатация и действайте съответно. Запазете оригиналното ръководство за последващо използване или за следващия собственик.

Указания за безопасност

Общи указания за безопасност

⚠ ОПАСНОСТ ● Опасност от задушаване. Дръжте опаковъчното фолио далече от обсега на деца.
⚠ ПРЕДУПРЕЖДЕНИЕ ● Лица с намалени физически, психически или умствени възможности, или които нямат опит и познания, могат да използват уреда само под правилен надзор или ако са били инструктирани от отговарящо за тяхната безопасност лице относно безопасната употреба на уреда и ако са разбрали произтичащите от употребата на уреда опасности.

- *Децата не бива да използват уреда.*
- *Децата трябва да бъдат под надзор, за да се гарантира, че не си играят с уреда.* **Указание** ● *Не използвайте уреда, ако в работната зона има други хора или животни.*

Указания за безопасност

- Никога не потапяйте уреда изцяло в течности.
- Използвайте уреда само навън.
- Редовно проверявайте уреда за повреди. При видими повреди повече не пускайте уреда в експлоатация.
- Преди работа се уверявайте, че по повърхността, която ще бъде почиствана, няма пясък, камъни или отделни части от предмети. При почистването те могат да отхвърчат или да повредят повърхността и уреда.
- При работата съблюдавайте реактивната сила на уреда. Включеният уред може да се задвижи неконтролирано напред-назад. Дръжте уреда здраво и осигурете стабилно положение.
- Не използвайте уреда в близост до уреди, намиращи се под напрежение.
- Съблюдавайте приложените към акумулиращата батерия указания за безопасност и действайте съответно.

Акумулираща батерия/ зарядно устройство

Прочетете и съблюдавайте ръководствата за експлоатация и указанията за безопасност за работата с акумулиращата батерия и зарядното устройство.

Употреба по предназначение

⚠ ПРЕДУПРЕЖДЕНИЕ

Опасност от нараняване поради изхвърлени с висока скорост частици

Използвайте уреда за отстраняване на плевели само с изправен защитен капак.

Уредът е предназначен за повърхностно отстраняване на мъх и плевели от фуги и от различни повърхности, между които паважни елементи, плочи от миец се бетон, керамични плочки.

Използвайте уреда само в частно домакинство.

Телескопичната дръжка и подвижната почистваща глава могат да се адаптират към различни размери на предмети.

Предвидима неправилна употреба

Всяка употреба не по предназначение е недопустима.

Обслужващото лице носи отговорност за повреди, настъпващи поради употреба не по предназначение.

Защита на околната среда



Опаковъчните материали подлежат на рециклиране. Моля, изхвърляйте опаковките по съобразен с околната среда начин.



Електрическите и електронните уреди съдържат ценни материали, подлежащи на рециклиране, а често и съставни части, напр. батерии, акумулаторни батерии или масло, които при неправилно боравене или изхвърляне могат да представляват потенциална опасност за човешкото здраве и за околната среда. За правилното функциониране на уреда все пак тези съставни части са необходими. Обозначените с този символ уреди не трябва да бъдат изхвърляни заедно с битовите отпадъци.

Указания за съставни вещества (REACH)

Актуална информация относно съставни вещества можете да намерите тук:

www.kaercher.com/REACH

Акcesoари и резервни части

Използвайте само оригинални акcesoари и оригинални резервни части, по този начин осигурявате безопасната и безпроблемна експлоатация на уреда. Информация относно акcesoари и резервни части ще намерите тук: www.kaercher.com.

Обхват на доставка

Обхватът на доставката на уреда е изобразен върху опаковката. При разпаковане проверете съдържането за цялост. При липсващи акcesoари или при транспортни щети, моля, обърнете се към Вашия дистрибутор.

Предпазни устройства

Защитно покритие на четката

Фигура В

Защитното покритие предотвратява опасността ползвателят или намиращи се наоколо хора да бъдат наранени от изхвърлени с висока скорост частици.

Символи върху уреда



Предупреждение за отхвърчащи обекти.



Не допускайте други хора в работната зона.



При работа с уреда носете подходяща защита за слуха и защитни очила.



Пазете уреда от дъжд и водни пръски.



За потребители с височина до 177 cm.



За потребители, по-високи от 178 cm.



За приложение под обекти, напр. пейка.



Посока на въртене за отваряне на затварящия капак на лентата с четина.



Посока на въртене за затваряне на затварящия капак на лентата с четина.

Описание на уреда

Вж. изображението на страниците с графики

Фигура А

- 1 Въртяща се найлонова четка
- 2 Подвижна почистваща глава
- 3 Бутон за деблокиране на подвижната почистваща глава
- 4 Телескопична дръжка
- 5 Ръкохватка за работа с две ръце
- 6 Бутон за деблокиране на телескопичната дръжка
- 7 Бутон за деблокиране на прекъсвача на уреда
- 8 Ръкохватка
- 9 Прекъсвач на уреда
- 10 Гнездо за акумулираща батерия 18 V Battery Power
- 11 Бутон за деблокиране на акумулиращата батерия
- 12 Типова табелка
- 13 Защитно покритие на четката
- 14 Помощно приспособление за направляване със затварящ капак на лентата с четина

Монтаж

1. Поставете приложената тръба със скосената страна в корпуса на двигателя.
Фиксирането се чува.

ВНИМАНИЕ

Опасност от повреда

Ръкохватката е предварително монтирана и настроена на най-малката телескопична дължина. Не променяйте настройката, преди телескопичната дръжка да е изцяло монтирана.

2. Пъхнете горната част на тръбата в гнездото на ръкохватката, докато се фиксира с щракване.

Фигура С

3. Поставете кабела на уреда отдолу нагоре в кабелния канал в телескопичната дръжка.
Фигура D
4. Пъхнете ръкохватката за работа с две ръце в гнездото, докато се фиксира с щракване.
Фигура E
5. Поставете защитното покритие в гнездото, докато се фиксира с щракване.
Фигура F
6. Завъртете затварящата ръкохватка на държача на лентата с четина по часовниковата стрелка и я свалете.
Фигура G
7. Оформете лентата с четина в кръг чрез фиксиране на сферичния елемент в гнездото.
Фигура H
8. Поставете кръга с четина в държача.
Фигура I
9. Поставете помощното приспособление за направляване, включително затварящия капак на лентата с четина, и завинтете обратно на часовниковата стрелка.
Фигура J

Пускане в експлоатация

Настройка на уреда

Настройка на телескопичната дръжка

Можете да регулирате дължината на уреда според Вашите изисквания.

1. Натиснете бутона за деблокиране.
2. Настройте телескопичната дръжка според Вашите желания.

Фигура K

Настройка на почистващата глава

Можете да регулирате ъгъла на почистващата глава според Вашите изисквания за почистване. Уредът има следните възможности за настройка:



За потребители с височина до 177 cm.



За потребители, по-високи от 178 cm.



За приложение под обекти, напр. пейка.

1. Натиснете бутона за деблокиране на почистващата глава.
2. Настройте почистващата глава.

Фигура L

Поставяне на акумулиращата батерия

ВНИМАНИЕ

Замърсени контакти

Повреди по уреда и акумулиращата батерия

Преди поставянето проверете гнездото на акумулиращата батерия и контактите за замърсяване и при необходимост ги почистете.

Фигура M

1. Плъзнете акумулиращата батерия в гнездото, докато се чуе фиксирането.

Сваляне на акумулиращата батерия

⚠ ПРЕДУПРЕЖДЕНИЕ

Неконтролирано задвижване

Опасност от нараняване

При паузи в работата и преди работи по поддръжка и грижа изваждайте акумулиращата батерия от уреда.

Фигура N

1. Натиснете деблокиращия бутон.
2. Свалете акумулиращата батерия от уреда.

Експлоатация

Включване на уреда

Трябва да натиснете деблокировката, за да освободите прекъсвача на уреда (защитна функция). Едва тогава уредът може да се включи от прекъсвача на уреда.

1. Натиснете бутона за деблокиране на прекъсвача на уреда.

Фигура O

2. Едновременно с това натиснете прекъсвача на уреда.
Уредът стартира.
3. Отпуснете бутона за деблокиране на прекъсвача на уреда.
Уредът продължава да работи.
4. Отпуснете прекъсвача на уреда.
Уредът спира.

Отстраняване на плевели

Указание

Моля, имайте предвид, че уредът отстранява плевелите повърхностно. Той не премахва корените.

Указание

Препоръчваме уредът да се използва само в хоризонтална, наклонена под лек ъгъл позиция. Употребата във вертикално положение може да доведе до по-бързо износване на лентата с четина.

Щадящата найлонова четка е в състояние да отстранява широк спектър от видове плевели от и между почти всякаква твърда повърхност. Резултатът от почистването обаче може да варира в зависимост от външни въздействия (влажност на въздуха, влажност на почвата и температура на заобикалящата среда).

ВНИМАНИЕ

Опасност от повреда

Не търкайте с уреда или не използвайте защитното покритие на четката за надраскване. Уредът може да се повреди

1. Прокарвайте уреда по почистваната повърхност с бавни движения, винаги под лек ъгъл и без да упражнявате натиск. Не прокарвайте уреда плътно по повърхността.

Фигура Р

2. Обработвайте упоритата растителност многократно и бавно.
3. За обработката на фуги уредът може да се държи от страните на втората ръкохватка и така да се накланя леко. Моля, имайте предвид, че при това е възможно да се отстрани нестабилен материал на фугата.

Транспортиране

⚠ ПРЕДПАЗЛИВОСТ

Несъблюдаване на теглото

Опасност от наранявания и повреди
При транспортиране съблюдавайте теглото на уреда.

Съхранение

⚠ ПРЕДПАЗЛИВОСТ

Несъблюдаване на теглото

Опасност от наранявания и повреди
При съхранението вземайте под внимание теглото на уреда.

Правилно съхранение на уреда

За съхранението закачвайте уреда на халката за окачване на ръкохватката. Като алтернатива на това можете да поставите уреда подпрян на ръба на защитното покритие.

ВНИМАНИЕ

Опасност от повреда на четината

Не поставяйте уреда подпрян върху четината.

Грижа и поддръжка

Смяна на лентата с четина

Указание

Лентата с четина трябва да се смени, когато четината показва признаци на износване.

1. Извадете акумулиращата батерия от уреда.
2. Завъртете затварящата ръкохватка на държача на лентата с четина по часовниковата стрелка и я свалете.

Фигура G

3. Извадете износената лента с четина, като я държите за помощното приспособление за изваждане.
4. Оформете новата лента с четина в кръг чрез фиксиране на сферичния елемент в гнездото.

Фигура H

5. Поставете кръга с четина в държача.
Фигура I

6. Поставете помощното приспособление за направляване, включително затварящия капак на лентата с четина, и завинтете обратно на часовниковата стрелка.

Фигура J

Смяна на защитното покритие

⚠ ПРЕДУПРЕЖДЕНИЕ

Опасност от нараняване поради изхвърлени с висока скорост частици

Използвайте уреда за отстраняване на плевели само с изправно защитно покритие.

Защитното покритие трябва да се смени, когато показва признаци на износване като напукване или счупвания.

1. Демонтирайте лентата с четина.
 2. Освободете блокировката на защитното покритие с плоска отвертка.
- Фигура Q**
3. Издърпайте защитното покритие назад.
 4. Поставете новото защитно покритие и го фиксирайте, вж. глава Монтаж.

Почистване

Преди почистването акумулиращата батерия трябва да се изважда от уреда.

ВНИМАНИЕ

Неправилно почистване

Повреди по уреда

Не почиствайте уреда с водна струя от маркуч или под високо налягане.

Не използвайте агресивни почистващи препарати.

Не изтупвайте четката с удари в пода.

1. Свалете акумулиращата батерия.
2. Отстранете растителните остатъци с четка.
3. Почистете уреда с влажна кърпа.

Сваляне на ръкохватката за работа с две ръце

Фигура R

За целите на ремонта ръкохватката за работа с две ръце може да се сваля.

1. Освободете блокировката на ръкохватката за работа с две ръце с плоска отвертка.
2. Издърпайте ръкохватката за работа с две ръце надолу от държача.

При повторния монтаж следете ръкохватката за работа с две ръце да се фиксира със сигурност.

Помощ при повреди

Много често причините за повреда са елементарни и с помощта на следните указания може сами да ги отстраните. Ако не сте сигурни или повредите не са описани тук, обърнете се към оторизирания сервис.

С увеличаване на стареенето капацитетът на акумулаторната батерия намалява дори при добра грижа, така че и при напълно заредено състояние вече не се достига пълното време на работа. Това не е дефект.

Уредът не сработва

Акумулиращата батерия не е поставена правилно.

1. Пъхнете акумулиращата батерия в гнездото, докато се фиксира.

Акумулиращата батерия е празна.

1. Заредете акумулиращата батерия. Акумулиращата батерия е в режим на заспиване.

1. Натиснете прекъсвача на уреда по-продължително или втори път.

Акумулиращата батерия е дефектна.

1. Сменете акумулиращата батерия. Лентата с четина е блокирана/Уредът е претоварен/Защитата на двигателя се е задействала.

1. Оставете уреда да се охлади в продължение на няколко минути.
2. По-слаб натиск върху уреда по време на работа

Уредът спира по време на работа

Акумулиращата батерия е прегоряла

- Преустановете работата и оставете акумулиращата батерия да се охлади, докато температурата спадне под допустимия температурен диапазон. Това може да продължи няколко минути.

Недостатъчен резултат от почистването

Износена четина

- Сменете лентата с четина.

Затварящият капак на лентата с четина, включително помощното приспособление за направляване, не може да се отвори

Замърсяване

1. Извадете акумулиращата батерия.
2. Пъхнете плоска отвертка в прореза на помощното приспособление за направляване.

Фигура S

3. С помощта на лостовия принцип на действие на отвертката завъртете защитното покритие на четката по посока на символа "Затварящ механизъм отв."

Гаранция

Във всяка държава са валидни издадените от нашия оторизиран дистрибутор гаранционни условия.

Евентуални повреди на Вашия уред ще отстраним в рамките на гаранционния срок безплатно, ако се касае за дефект в материалите или производствен дефект. В случай на предявяване на право на гаранция, се обърнете към Вашия дистрибутор или към най-близкия оторизиран сервиз, като представите касовата бележка.

(Адрес, вж. задната страна)

Технически данни

		WRE 18-55	WRE 18-55 Battery Set
Данни за мощността на уреда			
Тип акумулираща батерия	-		Battery Power 18/25
Работно напрежение	V	18	18
Обороти на четките	1/min	2300-2800	2300-2800
Диаметър на четките	mm	180	180
Материал на четките		Nylon	Nylon
Размери и тегла			

		WRE 18-55	WRE 18-55 Battery Set
Тегло	kg	2,8	3,3
Дължина x ширина x височина	mm	1370 x 230 x 380	1370 x 0 x 380
Изчислени стойности			
Стойност на вибрацията ръка-рамо	m/s ²	3,2	3,2
Неустойчивост т К	m/s ²	0,5	0,5
Ниво на звуково налягане	dB(A)	71	71
Неустойчивост т K _{РА}	dB(A)	2	2
Ниво на звукова мощност L _{WA} + Неустойчивост т K _{WA}	dB(A)	87	87
Запазваме си правото на технически промени.			

Декларация за съответствие на ЕС

С настоящото декларираме, че посочената по-долу машина по своята концепция и конструкция, както и в пуснатото от нас на пазара изпълнение, съответства на приложимите основни изисквания за безопасност и опазване на здравето, определени в директивите на ЕС. При несъгласувана с нас промяна на машината тази декларация губи своята валидност.

Продукт: Уред за отстраняване на плевели

Тип: WRE 18-55 Battery

Приложими директиви на ЕС

2006/42/ЕО (+2009/127/ЕО)

2014/30/ЕС

2011/65/ЕС

2000/14/ЕО

Приложими хармонизирани стандарти

EN 60335-1
EN 62233: 2008
EN 55014-1: 2006+A2: 2011
EN 55014-2
EN 50581

Приложима процедура за оценяване на съответствието

2000/14/ЕО: Приложение V

Ниво на звукова мощност dB(A)

Измерено: 83

Гарантирано: 87

Подписващите лица действат от името и като пълномощници на управителния орган.

H. Jenner
Chairman of the Board of Management

S. Reiser
Director Regulatory Affairs & Certification



Пълномощник по документацията: S. Reiser

Alfred Kärcher SE & Co. KG
Alfred-Kärcher-Str. 28 - 40
71364 Winnenden (Germany)
Тел.: +49 7195 14-0
Факс: +49 7195 14-2212
Виннден, 2020/01/01

Sisukord

Üldised juhised	148
Ohutusjuhised	148
Akupakk / laadija	149
Nõuetekohane kasutamine	149
Keskonnakaitse	149
Lisavarustus ja varuosad	149
Tarnekomplekt	149
Ohutusseadised	149
Seadmel olevad sümbolid	149
Seadme kirjeldus	150
Montaaž	150
Käikuvõtmine	150
Käitus	151
Transport	151
Ladustamine	151
Hooldus ja jooksevremont	151
Abi rikete korral	152
Garantii	153
Tehnilised andmed	153
EL vastavusdeklaratsioon	153

Üldised juhised

  Lugege antud originaalkasutusjuhendit enne seadme esmakordset kasutamist ja toimige selle järgi. Hoidke originaalkasutusjuhend hilisemaks kasutamiseks või järgmise omaniku tarbeks alles.

Ohutusjuhised

Üldised ohutusjuhised

⚠ **OHT** ● Lämpumisoht. Hoidke pakendikiled lastest eemal.

⚠ **HOIATUS** ● Vähenenud füüsiliste, sensoorsete või vaimsete võimetega või puuduvate kogemuste ja teadmistega isikud tohivad seadet kasutada ainult korrekse järelevalve all või kui nende ohutuse eest vastutav isik on neid seadme ohutu kasutamise osas juhendanud ning nad on aru saanud sellest tulenevatest ohtudest.

● Lapsed ei tohi seadet käitada. ● Teostage laste üle järelevalvet kindlustamaks, et nad seadmega ei mängi. **Märkus** ● Ärge käitage seadet, kui tööpiirkonnas viibib teisi isikuid või loomi.

Ohutusjuhised

- Ärge kastke seadet kunagi täielikult vedelike sisse.
- Käitage seadet ainult välispiirkonnas.
- Kontrollige seadet regulaarselt kahjustuste suhtes. Nähtavate kahjustuste korral ärge võtke seadet enam käiku.
- Veenduge enne tööd, et puhastatav pind on vaba liivast, kividest või lahtistest koostisosadest. Puhastamisel võivad need eemale paiskuda või kahjustada pealispinda ja seadet.
- Pidage käitamisel silmas seadme tagasilööki. Sisselülitatud seade võib kontrollimatult edasi ja tagasi liikuda. Hoidke seadmest hästi kinni ja hoolitsege kindla seisuasendi eest.
- Ärge käitage seadet pinge all olevate seadmete läheduses.
- Järgige akupakiga kaasasolevaid ohutusjuhiseid ja toimige nende järgi.

Akupakk / laadija

Lugege ja järgige kasutusjuhendeid ja ohutusjuhiseid aku ja laadija käsitsemiseks.

Nõuetekohane kasutamine

⚠ HOIATUS

Vigastusohu kõrgele paiskuvate osakeste tõttu

Kasutage umbrohueemaldajat ainult veatu kaitsekattega.

Seade on ette nähtud sambla ja umbrohu pinnapealseks eemaldamiseks vuukidest ja erinevatelt pindadelt, mh komposiitkivid, pestud betoonplaadid, plaadid.

Kasutage seadet eranditult eramajapidamises.

Teleskoopvart ja pööratavat puhastuspead saab kohandada erinevatele kehasuurustele.

Ette nähtav väärkasutus

Iga mittesihtotstarbeline kasutamine on lubamatu.

Operaator vastutab kahjude eest, mis tekkivad mittesihtotstarbelise kasutamise tõttu.

Keskonnakaitse



Pakkematerjalid on taaskasutatavad. Utiliseerige pakendid keskkonnasäästlikult.



Elektrilised ja elektroonilised seadmed sisaldavad väärtuslikke taaskasutatavaid materjale ja sageli koostisosi nagu patareid, akud või õli, mis võivad vale ümberkäimise või vale utiliseerimise korral kujutada potentsiaalset ohtu inimeste tervisele ja keskkonnale. Seadme nõuetekohaseks käitamiseks on neid koostisosi siiski vaja. Selle sümboliga tähistatud seadmeid ei tohi utiliseerida koos olmeprügiga.

Juhised koostisainete kohta (REACH)

Aktuaalse info koostisainete kohta leiate aadressilt: www.kaercher.com/REACH

Lisavarustus ja varuosad

Kasutage ainult originaaltarvikuid ja originaalvaruosi, mis tagavad seadme ohutu ja tõrgeteta käituse.

Tarvikute ja varuosade kohta leiate teavet aadressilt www.kaercher.com.

Tarnekomplekt

Seadme tarnekomplekt on kujutatud pakendil. Lahtipakkimisel kontrollige, kas pakendi sisu on täielik. Puuduolevate tarvikute või transpordikahjustuste korral teavitage oma edasimüüjat.

Ohutusseadised

Harja kaitsekate

Joonis B

Kaitsekate hoiab ära kasutaja või ümbritsevate isikute vigastamise kõrgelepaistatud osakeste tõttu.

Seadmel olevad sümbolid



Hoiatus ümberringi lenduvate objektide eest.

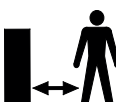

Hoidke teised isikud tööpiirkonnast eemal.



Kandke seadme käitamisel sobivad kuulmiskaitsevahendeid ja kaitseprille.



Kaitske seadet vihma ja veepritsmete eest.



Kuni 177 cm pikkustele kasutajatele.



Kasutajatele, kes on pikemad kui 178 cm.



Objektide all kasutamiseks, nagu nt pank.



Harjaselindi katte avamiseks pöörlemissuund.



Harjaselindi katte sulgemiseks pöörlemissuund.

Seadme kirjeldus

Vt pilti graafika lehekülgedel

Joonis A

- ① Pöörlev nailonhari
- ② Pööratav puhastuspea
- ③ Pööratava puhastuspea lahtilukustusklahv
- ④ Teleskoopvars
- ⑤ Teine käepide
- ⑥ Teleskoopvarre lahtilukustusklahv
- ⑦ Seadmelüliti lahtilukustusklahv
- ⑧ Käepide
- ⑨ Seadmelüliti
- ⑩ Akupaki kinnituspesa 18 V Battery Power
- ⑪ Akupaki lahtilukustusklahv
- ⑫ Tüübisilt
- ⑬ Harja kaitsekate
- ⑭ Juhtseade harjaselindi kattega

Montaaž

1. Lükake kaasasolev toru viltuse küljega mootori korpusesse.

Fikseerub kuuldavalt.

TÄHELEPANU

Kahjustusohht

Käepide on eelmonteeritud ja seadistatud kõige lühemale teleskoopvarrele. Ärge

muutke seadistust enne kui teleskoopvars on täielikult monteeritud.

2. Pistke toru ülemine osa käepideme pesa, kuni see kuuldavalt fikseerub.

Joonis C

3. Sisestage seadmekaabel alt üles teleskoopvarres olevasse kaablikanalisse.

Joonis D

4. Lükake teine käepide pesa, kuni see kuuldavalt fikseerub.

Joonis E

5. Lükake kaitsekate pesa, kuni see kuuldavalt fikseerub.

Joonis F

6. Keerake harjaselindi hoidiku sulgurkäepide lahti ja võtke ära.

Joonis G

7. Ühendage harjaselint rõngaga, lükates kuuli süvendisse.

Joonis H

8. Asetage harjaserõngas hoidikusse.

Joonis I

9. Pange juhtseade, sealhulgas harjaselindi kate peale ja keerake seda vastupäeva.

Joonis J

Käikuvõtmine

Seadme seadistamine

Teleskoopvarre seadistamine

Te saate seadme pikkust oma nõuetele kohandada.

1. Vajutage lahtilukustusklahvi.
2. Seadistage teleskoopvart soovi kohaselt.

Joonis K

Puhastuspea seadistamine

Te saate puhastuspea nurka oma puhastusnõuetele kohandada. Seadmel on järgmised seadistusvalikud:



Kuni 177 cm pikkustele kasutajatele.



Kasutajatele, kes on pikemad kui 178 cm.



Objektide all kasutamiseks, nagu nt pank.

1. Vajutage puhastuspea lahtilukustusklahvi.

2. Seadistage puhastuspea.

Joonis L

Aku sissepanek

TÄHELEPANU

Määratud kontaktid

Kahjustused seadmel ja akul

Kontrollige akupesa ja kontakte enne sissepanekut määratud suhtes ja vajaduse korral puhastage neid.

Joonis M

1. Lükake aku pessa, kuni see kuuldavalt fikseerub.

Aku väljavõtmine

△ HOIATUS

Kontrollimatu käivitumine

Vigastusohu

Võtke aku tööpausidel ning enne hooldus- ja hoolitsustöid seadmest välja.

Joonis N

1. Vajutage lahtilukustusklahvi.
2. Võtke aku seadmest välja.

Käitus

Seadme sisselülitamine

Te peate vajutama lahtilukustust, et seadmelülitit vabastada (ohutusfunktsioon). Alles siis saab seadme seadmelülitist sisse lülitada.

1. Vajutage seadmelülitit lahtilukustusklahvi.

Joonis O

2. Samal ajal vajutage seadmelülitit. Seade käivitub.
3. Laske seadmelülitit lahtilukustusklahvi lahti. Seade töötab edasi.
4. Laske seadmelülitit lahti. Seade peatub.

Umbrohu eemaldamine

Märkus

Palun pidage silmas, et seade eemaldab umbrohu pinnapealselt. See ei eemalda juuri.

Märkus

Soovitame seadet kasutada ainult horisontaalses asendis, kergelt nurga all. Vertikaalne kasutamine võib põhjustada harjaselindi kiiremat kulumist.

Säästev nailonhari on võimeline eemaldama laia spektrit umbrohuliike ja peaaegu iga kõva pinna vahelt. Puhastustulemus

võib sõltuvalt välistest mõjutustest (õhuniiskus, pinnaniiskus ja ümbrustemperatuur) siiski varieeruda.

TÄHELEPANU

Kahjustusohu

Ärge küürige seadmega ega kasutage harja kaitsekatet kraapimiseks. Seade võib kahjustada saada

1. Juhtige seadet aeglaste liigutustega alati kerge nurga all ja ilma survet avaldamata üle puhastatava pinna. Ärge juhtige seadet lapiti üle pinna.

Joonis P

2. Töödelge raskestieemaldatavat taimkatet mitu korda ja aeglaselt.
3. Vuukide töötlemiseks saab seadet hoida teise käepideme külgedest ja seega kergelt kallutada. Palun pidage silmas, et seejuures võib eemalduda lahtist vuugimaterjali.

Transport

△ ETTEVAATUS

Kaalu eiramine

Vigastus- ja kahjustusohu

Pidage transportimisel silmas seadme kaalu.

Ladustamine

△ ETTEVAATUS

Kaalu eiramine

Vigastus- ja kahjustusohu

Pidage ladustamisel silmas seadme kaalu.

Seadme õige hoidmine

Riputage seade hoidmiseks riputusaasa külge käepidemel. Alternatiivselt sellele võite seadme asetada ka kaitsekatte servale.

TÄHELEPANU

Harjade kahjustusohu

Ärge asetage seadet harjadele.

Hooldus ja jooksevremont

Harjaselindi vahetamine

Märkus

Harjaselinti tuleb vahetada, kui harjased osutavad kulumisilminguid.

1. Võtke akupakk seadmest välja.
2. Keerake harjaselindi hoidiku sulgurkäepide lahti ja võtke ära.

Joonis G

Abi rikete korral

3. Tõmmake kulunud harjaselint väljavõtu abivahendilt välja.

4. Ühendage uus harjaselint rõngaga, lükates kuuli süvendisse.

Joonis H

5. Asetage harjaserõngas hoidikusse.

Joonis I

6. Pange juhtseade, sealhulgas harjaselindid kate peale ja keerake seda vastupäeva.

Joonis J

Kaitsekatte väljavahetamine

△ HOIATUS

Vigastusohu kõrgele paiskuvate osakeste tõttu

Kasutage umbrohueemaldajat ainult veatu kaitsekattega.

Kaitsekate tuleb vahetada, kui see osutab kulumisilminguid nagu praod või purunemised.

1. Eemaldage harjaselint.

2. Vabastage kaitsekatte lukustus lapiku kruvikeerajaga.

Joonis Q

3. Tõmmake kaitsekate taha eemale.

4. Kinnitage uus kaitsekate ja kinnitage see oma kohale, vt peatükki Montaaž.

Puhastamine

Akupakk tuleb enne puhastamist seadmest välja võtta.

TÄHELEPANU

Asjatundmatu puhastamine

Kahjustused seadmel

Ärge puhastage seadet voolik- või kõrgsurveveejoaga.

Ärge kasutage agressiivseid puhastusvahendeid.

Ärge klappige harja maapinnal puhtaks.

1. Võtke akupakk välja.

2. Eemaldage taimejäädid harjaga.

3. Puhastage seadet niiske lapiga.

Teise käepideme äravõtmine

Joonis R

Teise käepideme võib remondi otstarbel ära võtta.

1. Vabastage teise käepideme lukustus lapiku kruvikeerajaga.

2. Tõmmake teine käepide alla hoidikust välja.

Pidage taaspaigaldamisel silmas, et teine käepide fikseerub kindlalt.

Riketel on tihti lihtsad põhjused, mille Te suudate ise kõrvaldada järgneva ülevaate abil. Kahtluse korral või siin nimetatata rikete puhul pöörduge palun volitatud kliendi-teeninduse poole.

Vananemisega väheneb akupaki mahutavus ka hea hoolitsuse korral, nii et täis käitusaega ei saavutata enam ka täislaetud seisundis. See ei kujuta puudust.

Seade ei käivitu

Akupakk ei ole õigesti sisse pandud.

1. Lükake akupakk pessa kuni see fikseerub.

Akupakk on tühi.

1. Laadige akupakk täis.

Akupakk on unemooduses.

1. Vajutage seadmelüliti kauem või teist korda.

Akupakk on defektne.

1. Vahetage akupakk välja.

Harjaselint blokeeritud / seade on ülekoormatud / mootorikaitse on vallandunud.

1. Laske seadmel mõni minut maha jahtuda.

2. Avaldage käituses vähem survet seadmele

Seade peatub käituse ajal

Akupakk on ülekuumenenud

● Katkestage töö ja laske akul lubatud temperatuurivahemikus maha jahtuda. See võib kesta mõne minuti.

Ebapiisav puhastustulemus

Kulunud harjased

● Vahetage harjaselint välja.

Harjaselindid katet koos juhtseadmega ei saa avada

Mustus

1. Eemaldage akupakk.

2. Pange lame kruvikeeraja juhtseadme süvendisse.

Joonis S

3. Keerake kruvikeerajat hoovana kasutades harja kaitsekate sümboli "lukk lahti" suunas.

Garantii

Igas riigis kehtivad meie volitatud müügiesindaja antud garantiitingimused. Seadmel esinevad mistahes rikked kõrvaldame garantiiajal tasuta, kui põhjuseks on materjali- või tootmisviga. Garantiijuhtumil pöörde osu tõendava dokumendiga oma edasimüüja või lähima volitatud klienditeeninduse poole.

(Aadressi vt tagaküljelt)

Tehnilised andmed

	WRE 18-55	WRE 18-55 Battery Set
Seadme võimsusandmed		
Akupaki tüüp	-	Battery Power 18/25
Tööpinge	V 18	18
Harja pööretearv	1/ min 2300-2800	2300-2800
Harja läbimõõt	mm 180	180
Harja materjal	Nylon	Nylon
Mõõtmed ja kaalud		
Kaal	kg 2,8	3,3
Pikkus x laius x kõrgus	mm 1370 x 230 x 380	1370 x 230 x 380
Kindlakstehtud väärtused		
Labakäsi-käsivars vibratsiooniväärtus	m/s ² 3,2	3,2
Ebakindlus K	m/s ² 0,5	0,5
Helirõhutase	dB(A) 71	71
Ebakindlus K _{pA}	dB(A) 2	2
Helivõimsustase L _{WA} + Ebakindlus K _{WA}	dB(A) 87	87

Õigus tehnilisteks muudatusteks.

EL vastavusdeklaratsioon

Käesolevaga deklareerime, et alljärgnevalt nimetatud masin vastab oma kontseptsiooni ja koosteliigi põhjal ning meie poolt turule viidud teostuses EL direktiivide asjaomastele põhilistele ohutus- ja tervisenõuetele. Masinal meiega kooskõlastamata muudatuste teostamisel kaotab käesolev deklaratsioon kehtivuse.

Toode: Umbrohueemaldaja

Tüüp: WRE18-55 Battery

Asjaomased EL direktiivid

2006/42/EÜ (+2009/127/EÜ)

2014/30/EL

2011/65/EL

2000/14/EÜ

Kohaldatud ühtlustatud standardid

EN 60335-1

EN 62233: 2008

EN 55014-1: 2006+A2: 2011

EN 55014-2

EN 50581

Kohaldatud vastavushindamismenetlus

2000/14/EÜ: Lisa V

Helivõimsustase dB(A)

Mõõdetud: 83

Garanteeritud: 87

Allakirjutatud tegutsevad juhatuse ülesandel ja volitusega.



H. Jenner

Chairman of the Board of Management



S. Reiser

Director Regulatory Affairs & Certification

Dokumentatsioonivolinik: S. Reiser

Alfred Kärcher SE & Co. KG

Alfred-Kärcher-Str. 28 - 40

71364 Winnenden (Germany)

Tel: +49 7195 14-0

Faks: +49 7195 14-2212

Winnenden, 2020/01/01

Saturs

Vispārīgas norādes	154
Drošības norādes.....	154
Akumulatora paka / uzlādes ierīce	154
Noteikumiem atbilstoša lietošana	154
Vides aizsardzība.....	155
Piederumi un rezerves daļas	155
Piegādes komplekts	155
Drošības iekārtas	155
Simboli uz ierīces	155
Ierīces apraksts.....	155
Montāža	156
Ekspluatācijas uzsākšana	156
Darbība	156
Transportēšana	157
Uzglabāšana	157
Kopšana un apkope	157
Palīdzība traucējumu gadījumā	158
Garantija	158
Tehniskie dati	159
ES atbilstības deklarācija.....	159

Vispārīgas norādes



Pirms ierīces pirmās lietošanas reizes izlasiet šo lietošanas instrukciju oriģinālvalodā un rīkojieties saskaņā ar to. Saglabājiet lietošanas instrukciju oriģinālvalodā vēlākai izmantošanai vai nodošanai nākamajam īpašniekam.

Drošības norādes

Vispārīgas drošības norādes

△ **BĪSTAMI** ● Nosmakšanas draudi. Iepakojuma plēves uzglabājiet bērniem nepieejamā vietā.

△ **BRĪDINĀJUMS** ● Personas ar ierobežotām fiziskām, sensoriskām un garīgām spējām vai personas, kurām nav pieredzes un/vai zināšanu, drīkst lietot ierīci tikai atbilstošā uzraudzībā vai tad, ja par viņu drošību atbildīgā persona dod norādes par ierīces drošu lietošanu un lietotājs ir izpratis iespējamās briesmas. ● Ierīci nedrīkst lietot bērni. ● Uzraugiet bērnus, lai pārliedzina tos, ka tie nespēlējas ar ierīci. **Norādījums** ● Nedarbiniet ierīci, ja citas personas vai dzīvnieki atrodas darba zonā.

Drošības norādes

- Nekad ierīci pilnībā neiegremdējiet šķidrumos.
- Darbiniet ierīci tikai ārpus telpām.
- Regulāri pārbaudiet, vai ierīce nav bojāta. Neizmantojiet ierīci, ja ir konstatēti rezdami bojājumi.
- Pirms darbu uzsākšanas pārliedzinieties, ka uz tīrāmās virsmas nav smiltis, akmeņi vai brīvas daļiņas. Tīrīšanas procesa laikā tās var tikt aizvestas vai bojāta virsma un ierīce.
- Ekspluatācijas laikā ņemiet vērā ierīces atsitienu. Ieslēgtā ierīce var nekontrolēti pārvietoties turp un atpakaļ. Turiet ierīci labi cieši un nodrošiniet stabilu pozīciju.
- Nedarbiniet ierīci ierīču tuvumā, kas atrodas zem sprieguma.
- Ievērojiet akumulatora blokam pievienotās drošības norādes un rīkojieties saskaņā ar tām.

Akumulatora paka / uzlādes ierīce

Izlasiet un ievērojiet akumulatoru pakas un uzlādes ierīces lietošanas instrukcijas un drošības norādes.

Noteikumiem atbilstoša lietošana

△ BRĪDINĀJUMS

Gaisā pamestu daļiņu radīti savainošanās draudi

Izmantojiet nezāļu iznīcinātāju tikai ar darbības kārtībā esošu aizsargpārsegu.

Ierīce ir paredzēta sūnu un nezāļu virspusējai noņemšanai no savienojumu vietām un no dažādām virsmām, kā, piemēram, bruģakmens, betona plāksnēm, flīzēm. Ierīci izmantojiet tikai sadzīves vajadzībām. Teleskopisko kātu un atvāzamo tīrīšanas galvu iespējams pielāgot dažādiem cilvēku augumu garumiem.

Paredzama nepareizā ekspluatācija

Katra noteikumiem neatbilstoša ekspluatācija ir nepieļaujama.

Iekārtas lietotājs atbild par radītajiem bojājumiem, kas radušies lietojot neatbilstoši noteikumiem.

Vides aizsardzība



Iepakojuma materiālus ir iespējams pārstrādāt atkārtoti. Utilizējiet iepakojumus videi draudzīgā veidā.



Elektriskās un elektroniskās ierīces satur noderīgus pārstrādājumus materiālus un bieži vien tādas sastāvdaļas kā baterijas, akumulatorus un eļļu, kuras to nepareizas izmantošanas vai neatbilstošas utilizācijas gadījumā var radīt potenciālu apdraudējumu cilvēku veselībai un videi. Tomēr šīs sastāvdaļas ir nepieciešamas ierīces pareizai darbībai. Ierīces, kas apzīmētas ar šo simbolu, nedrīkst izmest kopā ar sadzīves atkritumiem.

Informācija par sastāvdaļām (REACH)

Aktuālo informāciju par sastāvdaļām atradīsiet: www.kaercher.com/REACH

Piederumi un rezerves daļas

Izmantot tikai oriģinālos piederumus un oriģinālās rezerves daļas, jo tie garantē drošu un nevainojamu ierīces darbību.

Informāciju par piederumiem un rezerves daļām skatīt www.kaercher.com.

Piegādes komplekts

Ierīces piegādes komplekts ir attēlots uz iepakojuma. Izsaiņojot pārbaudiet, vai saturs ir pilnīgs. Ja trūkst piederumi vai transportēšanas laikā radušies bojājumi, lūdzu, informējiet tirgotāju.

Drošības iekārtas

Birstes aizsargpārsegs

Attēls B

Aizsargpārsegs novērš to, ka iekārtas lietotājs vai apkārt stāvošās personas tiek ievainotas ar augšā pamestām daļiņām.

Simboli uz ierīces



Brīdinājums no apkārt lidojošiem objektiem.

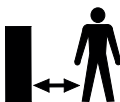

Turiet citas personas pa gabalu no darba zonas.



Ierīces ekspluatācijas laikā lietojiet piemērotu dzirdes aizsardzību un aizsargbrilles.



Aizsargājiet ierīci pret lietu un ūdens šļakatām.



Lietotājiem, kuru garums ir līdz 177 cm.



Lietotājiem, kas ir garāki par 178 cm.



Izmantošanai zem kādiem objektiem, piem., zem soliņa.



Pagriešanas virziens, lai atvērtu saru lentes pārsega vāku.



Pagriešanas virziens, lai aizvērtu saru lentes pārsega vāku.

Ierīces apraksts

Attēlu skatīt grafiku lapās

Attēls A

- ① Rotējoša neilona birste
- ② Atvāzama tīrīšanas galva
- ③ Atvāzamās tīrīšanas galvas atbloķēšanas taustiņš
- ④ Teleskopiskais kāts
- ⑤ Otrs rokturis
- ⑥ Teleskopiskā kāta atbloķēšanas taustiņš
- ⑦ Ierīces slēdža atbloķēšanas taustiņš
- ⑧ Rokturis
- ⑨ Ierīces slēdzis
- ⑩ Akumulatoru pakas 18 V Battery Power stiprinājums
- ⑪ Akumulatoru pakas atbloķēšanas taustiņš
- ⑫ Datu plāksnīte
- ⑬ Birstes aizsargpārsegs
- ⑭ Palīgvadotne ar saru lentes pārsega vāku

Montāža

1. Komplektācijā iekļauto cauruli ar slīpo pusi iebīdīt motora korpusā.

Dzirdami nofiksējas.

IEVĒRĪBAI

Bojājumu risks

Rokturis ir uzstādīts jau iepriekš un iestatīts uz zemāko teleskopisko pakāpi. Nemainiet iestatījumus, pirms teleskopiskais kāts ir pilnībā uzstādīts.

2. Caurules augšējo daļu ievietojiet roktura stiprinājumā, līdz tas dzirdami nofiksējas.

Attēls C

3. Ierīces kabeli virzienā no apakšas uz augšu ievietot teleskopiskā kāta kabeļu kanālā.

Attēls D

4. Otru rokturi iebīdīet stiprinājumā, līdz tas dzirdami nofiksējas.

Attēls E

5. Aizsargpārsegu iebīdīet stiprinājumā, līdz tas dzirdami nofiksējas.

Attēls F

6. Atskrūvējiet saru lentes turētāja noslēgroturi pulksteņrādītāja virzienā un noņemiet to.

Attēls G

7. Nofiksējiet bumbiņu padziļinājumā un salieciet saru lenti kopā, izveidojot vainagu.

Attēls H

8. Ievietojiet saru vainagu turētājā.

Attēls I

9. Uzlieciet palīgvadotni un saru lentes pārsega vāku un aizveriet, pagriežot pretēji pulksteņrādītāja virzienam.

Attēls J

Ekspluatācijas uzsākšana

Ierīces iestatīšana

Teleskopiskā kāta iestatīšana

Jūs ierīces garumu varat pielāgot savām prasībām.

1. Nospieš atbloķēšanas taustiņu.
2. Pēc nepieciešamības iestatīt teleskopisko kātu.

Attēls K

Tīrīšanas galvas iestatīšana

Jūs tīrīšanas galvas leņķi varat pielāgot savām tīrīšanas prasībām. Ierīcei ir šādas regulēšanas iespējas:



Lietotājiem, kuru garums ir līdz 177 cm.



Lietotājiem, kas ir garāki par 178 cm.



Izmantošanai zem kādiem objektiem, piem., zem soliņa.

1. Nospieš tīrīšanas galvas atbloķēšanas pogu.
2. Noregulējat tīrīšanas galvu.

Attēls L

Akumulatora ievietošana

IEVĒRĪBAI

Netīri kontakti

Ierīces un akumulatora bojājumi

Pirms ievietošanas pārbaudiet, vai nav nosmērēts akumulatora stiprinājums un kontakti un nepieciešamības gadījumā notīriet tos.

Attēls M

1. Iebīdīet akumulatoru stiprinājumā, līdz tas dzirdami nofiksējas.

Akumulatora izņemšana

△ BRIDINĀJUMS

Nekontrolēta ieslēgšanās

Savainošanās risks

Darba pārtraukumos un pirms apkopes un tīrīšanas darbiem izņemiet akumulatoru.

Attēls N

1. Nospieš atbloķēšanas taustiņu.
2. Izņemts akumulatoru no ierīces.

Darbība

Ierīces ieslēgšana

Jums jānospiež atbloķēšanu, lai aktivizētu ierīces slēdzi (drošības funkcija). Tikai tad ierīci iespējams ieslēgt ar ierīces slēdzi.

1. Nospieš ierīces slēdža atbloķēšanas taustiņu.

Attēls O

2. Vienlaicīgi nospieš ierīces slēdzi. Ierīce ieslēdzas.

3. Atlaidiet ierīces slēdža atbloķēšanas pogu. Ierīce turpina darbību.
4. Atlaist ierīces slēdzi. Ierīce pārtrauc darbību.

Atbrīvošanās no nezālēm

Norādījumi

Lūdzu, ņemiet vērā, ka ierīce no nezālēm atbrīvojas virspusēji. Tā neatbrīvojas no saknēm.

Norādījumi

Ieteicams ierīci izmantot tikai horizontālā, nedaudz leņķiskā stāvoklī. Ierīces izmantošana vertikālā stāvoklī var radīt saru lentes ātrāku nodilumu.

Saudzīgā neilona birste ir spējīga atbrīvoties no dažādu nezāļu veidiem uz un starp teju jebkuras cietas virsmas. Taču tīrīšanas rezultāts var atšķirties, atkarībā no ārējiem faktoriem (gaisa mitruma, grīdas seguma mitruma un vides temperatūras).

IEVĒRĪBAI

Bojājumu risks

Neberzējiet ar ierīci vai neizmantojiet birstes aizsargpārsegu kasīšanai. Ierīci iespējams sabojāt

1. Ierīci ar lēnām kustībām, vienmēr nedaudz zem leņķa un neizdarot spiedienu, virzīt pār tīrāmo virsmu. Nevirzīt ierīci plakani pār virsmu.
- Attēls P**
2. Zonas ar grūti izraujamām nezālēm apstrādāt vairākkārtīgi un lēnām.
 3. Fūgu apstrādei ierīci iespējams turēt sānos aiz otra roktura un tādējādi to ir vieglāk sasvērt. Lūdzu, ievērojiet, ka strādājot pastāv iespēja atdalīties vaļīgam fūgu materiālam.

Transportēšana

⚠ UZMANĪBU

Svara neievērošana

Savainojumu un bojājumu draudi
Transportējot ņemiet vērā ierīces svaru.

Uzglabāšana

⚠ UZMANĪBU

Svara neievērošana

Savainojumu un bojājumu draudi
Uzglabājot ņemiet vērā ierīces svaru.

Ierīces pareiza uzglabāšana

Uzglabāšanai pakariet ierīci aiz pakāršanas cilpas rokturī. Otrs variants: Jūs ierīci varat arī atbalstīt pret aizsargpārsega malu.

IEVĒRĪBAI

Saru bojājumu risks

Novietojiet ierīci, atbalstot uz sariem.

Kopšana un apkope

Saru lentes nomaiņa

Norādījumi

Saru lenti nepieciešams nomainīt, kad sariem redzamas nolietojuma pazīmes.

1. Akumulatoru paku izņemt no ierīces.
2. Atskrūvējiet saru lentes turētāja noslēgkrokturi pulksteņrādītāja virzienā un noņemiet to.

Attēls G

3. Nolietoto saru lenti izņemt aiz izņemšanas lences.
4. Nofiksējiet bumbuņu padziļinājumā un salieciet jauno saru lenti kopā, izveidojot vainagu.

Attēls H

5. Ievietojiet saru vainagu turētājā.

Attēls I

6. Uzlieciet palīgvadotni un saru lentes pārsega vāku un aizveriet, pagriežot pretēji pulksteņrādītāja virzienam.

Attēls J

Aizsargpārsega nomaiņa

⚠ BRĪDINĀJUMS

Gaisā pamestu daļiņu radīti savainojumi draudi

Izmantojiet nezāļu iznīcinātāju tikai ar darbības kārtībā esošu aizsargpārsegu.

Aizsargpārsegu nepieciešams nomainīt, ja novērojamas tādas nolietojuma pazīmes, kā, piem., plaisas vai lūzumi.

1. Demontējiet saru lenti.
2. Aizsargpārsega fiksatoru atvērt ar plakano skrūvgriezi.

Attēls Q

3. Aizsargpārsegu novilkt virzienā uz aizmuguri.
4. Uzlieciet jauno aizsargpārsegu un nofiksējiet to vietā, skatīt nodaļu Montāža.

Tīrīšana

Akumulatoru paku pirms tīrīšanas nepieciešams izņemt no ierīces.

IEVĒRĪBAI

Neatbilstoša tīrīšana

Ierīces bojājumi

Netīriet ierīci, izmantojot šļūteni vai augstspiediena ūdens strūklu.

Neizmantojiet agresīvus tīrīšanas līdzekļus.

Neizklapējiet birsti pret zemi.

1. Izņemt akumulatoru paku.
2. Augu atliekas iztīrīt ar slotiņu.
3. Ierīci notīrīt ar mitru drānu.

Otrā roktura noņemšana

Attēls R

Otro rokturi remontdarbu mērķiem iespējams noņemt.

1. Otrā roktura fiksatoru atvērt ar plakano skrūvgriezi.
2. Otro rokturi virzienā uz leju izvilkt no stiprinājuma.

Uzstādot atpakaļ, pārliecināties, ka tas droši nofiksējas.

Palīdzība traucējumu gadījumā

Traucējumu cēloņi bieži vien ir vienkārši un tos ar turpmākā pārskata palīdzību var novērst pašu spēkiem. Šaubu vai nenorādītu traucējumu gadījumā, lūdzu, vērsieties autorizētā klientu servisā.

Novecojot akumulatoru pakas kapacitāte samazinās arī tad, ja tiek labi kopta, tādējādi arī pilnībā uzlādētā stāvoklī vairs netiek sasniegts pilns darbības laiks. Tas neliecina par defektu.

Ierīce neieslēdzas

Akumulatoru paka nav pareizi ielikta.

1. Iebīdīet akumulatoru paku stiprinājumā, līdz tā nofiksējas.

Akumulatoru paka ir tukša.

1. Uzlādēt akumulatoru paku.

Akumulatoru paka ir gaidstāves režīmā.

1. Nospiež ierīces slēdzi ilgāku laiku vai nospiež otrreiz.

Akumulatoru paka ir bojāta.

1. Veikt akumulatoru pakas nomaiņu.

Saru lente bloķēta / ierīce pārslogota / nostrādājusi motora aizsardzība.

1. Ļaut ierīcei dažas minūtes atdzist.
2. Eksploatācijas laikā izdarīt mazāku spiedienu uz ierīci

Ierīce eksploatācijas laikā pārtrauc darbību

Akumulatoru paka ir pārkarususi

- Pārtraukt darbu un ļaut akumulatoram atdzist zem pieļaujamā temperatūras diapazona. Tas var ilgt dažas minūtes.

Neapmierinošs tīrīšanas rezultāts

Nolietoti sari

- Nomainīt saru lenti.

Saru lentes pārsega vāku, ieskaitot palīgavadotni, neizdodas atvērt

Netīrumi

1. Izņemiet akumulatoru paku.
2. Ievietojiet plakano skrūvgriezi palīgavadotnes padziļinājumā.

Attēls S

3. Izmantojot skrūvgrieža sviras efektu, pagrieziet sukas aizsargpārsegu simbolā "atslēga atvērta" virzienā.

Garantija

Katrā valstī ir spēkā mūsu uzņēmuma atbildīgās sabiedrības izdotie garantijas nosacījumi. Garantijas termiņa ietvaros iespējamais Jūsu iekārtas darbības traucējums mēs novērsīsim bez maksas, ja to cēlonis ir materiāla vai ražošanas defekts. Garantijas remonta nepieciešamības gadījumā ar pirkumu apliecināšanu dokumentu griezieties pie tirgotāja vai tuvākajā pilnvarotajā klientu apkalpošanas dienestā. (Adresi skatīt aizmugurē)

Tehniskie dati

	WRE 18-55	WRE 18- 55 Bat tery Set
Ierīces veiktspējas dati		
Akumulatoru pakas tips	-	Battery Power 18/25
Darba spriegums	V 18	18
Birstu apgriezību skaits	1/ min 2300-2800	2300-2800
Birstu diametrs	mm 180	180
Birstu materiāls	Nylon	Nylon
Izmēri un svars		
Svars	kg 2,8	3,3
Garums x platums x augstums	mm 1370 x 230 x 380	1370 x 230 x 380
Noteiktās vērtības		
Roku-plaukstu vibrācijas vērtība	m/s ² 3,2	3,2
Nedrošības faktors K	m/s ² 0,5	0,5
Trokšņa spiediena līmenis	dB(A) 71	71
Nedrošības faktors K _{PA}	dB(A) 2	2
Trokšņa intensitātes līmenis L _{WA} + Nedrošības faktors K _{WA}	dB(A) 87	87

Paturētas tiesības veikt tehniskas izmaiņas.

ES atbilstības deklarācija

Ar šo mēs paziņojam, ka turpmāk tekstā minētās iekārtas projekts un konstrukcija, kā arī mūsu izgatavotais modelis atbilst ES direktīvu drošības un veselības pamatprasībām. Veicot ar mums nesaskaņotas izmaiņas iekārtas uzbūvē, šī deklarācija zaudē savu spēku.

Produkts: Nezaļu iznīcinātājs

Tips: WRE18-55 Battery

Attiecīgās ES direktīvas

2006/42/EK (+2009/127/EK)

2014/30/ES

2011/65/ES

2000/14/EK

Piemērotie saskaņotie standarti

EN 60335-1

EN 62233: 2008

EN 55014-1: 2006+A2: 2011

EN 55014-2

EN 50581

Piemērotās atbilstības novērtēšanas procedūras

2000/14/EK: Pielikums V

Trokšņa intensitātes līmenis dB(A)

Izmērīts: 83

Nodrošināts: 87

Parakstītāji rīkojas valdes vārdā un ar tās pilnvaru.



H. Jenner

Chairman of the Board of Management



S. Reiser

Director Regulatory Affairs & Certification

Pilnvarotais sagatavot dokumentāciju: S.

Reizers (S. Reiser)

Alfred Kärcher SE & Co. KG

Alfred-Kärcher-Str. 28 - 40

71364 Winnenden (Vācija)

Tālr.: +49 7195 14-0

Fakss: +49 7195 14-2212

Vinendene (Winnenden), 01.01.2020.

Turinys

Bendrosios nuorodos	160
Saugos nurodymai	160
Akumulatoriaus blokas / įkroviklis	160
Naudojimas pagal paskirtį	160
Aplinkos apsauga	161
Priedai ir atsarginės dalys	161
Komplektacija	161
Saugos įtaisai	161
Simboliai ant prietaiso	161
Prietaiso aprašymas	161
Montavimas	162
Eksplotavimo pradžia	162
Naudojimas	162
Transportavimas	163
Laikymas	163
Techninė priežiūra ir eksploatacinės parengties užtikrinimas	163
Pagalba trikčių atveju	164
Garantija	164
Techniniai duomenys	165
ES atitikties deklaracija	165

Bendrosios nuorodos



Prieš pradėdami naudoti įrenginį, perskaitykite šią originalią naudojimo instrukciją ir elkitės, kaip joje nurodyta. Išsaugokite originalią eksploatacinių instrukciją, kad galėtumėte vėliau ją pasinaudoti arba perduoti kitam savininkui.

Saugos nurodymai

Bendrieji saugos nurodymai

- ⚠ **PAVOJUS** ● *Uždusimo pavojus* Pakuotės plėvelę saugokite nuo vaikų.
- ⚠ **ĮSPĖJIMAS** ● *Fizinę, sensorinę ar dvasinę negalią bei nepakankamai patirties ar žinių įgiję asmenys šį įrenginį gali naudoti tik tinkamai prižiūrimi kitų kompetentingų asmenų arba išmokyti, kaip saugiai naudoti įrenginį ir supratę iš to kylančius pavojus.*
- *Vaikams neleidžiama dirbti su įrenginiu.*
 - *Prižiūrėkite vaikus ir užtikrinkite, kad jie nežaistų su įrenginiu.*
- Pastaba** ● *Neeksplatuokite įrenginio, jeigu darbo zonoje yra kitų žmonių ar gyvūnų.*

Saugos nurodymai

- Įrenginį draudžiama panardinti į skystį.
- Įrenginį naudokite tik lauke.
- Nuolat tikrinkite, ar įrenginys nepažeistas. Esant matomų pažeidimų įrenginio nebenaudokite.
- Prieš padėdami dirbti įsitikinkite, kad ant valomo paviršiaus nėra smėlio, akmenų ar palaidų dalių. Valant jie gali būti išmesti ir sugadinti paviršių ar patį įrenginį.
- Dirbdami atsižvelkite į įrenginio atatraką. Įjungtas įrenginys gali imti nekontroliuojamai judėti. Įrenginį tvirtai laikykite ir pasirūpinkite stabilumu.
- Nenaudokite įrenginio greta įtampingų įrenginių.
- Laikykitės akumulatoriaus blokui taikomų saugos nurodymų ir atitinkamai imkitės veiklos.

Akumulatoriaus blokas / įkroviklis

Perskaitykite akumulatoriaus ir įkroviklio naudojimo instrukcijas ir jomis vadovaukitės.

Naudojimas pagal paskirtį

⚠ ĮSPĖJIMAS

Į didelį aukštį išsviestų dalelių keliamas sužeidimo pavojus

Piktžolių šalinimo įrenginį naudokite tik su nepažeistu apsauginiu gaubtu.

Prietaisas skirtas pašalinti samanais ir piktžolės iš siūlių ir skirtingų sudėtingos formos paviršių, pvz., kombinuotųjų akmenų, plaunamojo betono plokščių, apdailos plytelių. Šį įrenginį naudokite tik privačiai.

Teleskopinis kotas ir pasukama valymo galvutė pritaikoma atsižvelgiant į skirtingą žmogaus ūgį.

Galimas netinkamas naudojimas

Naudoti ne pagal paskirtį draudžiama. Operatorius atsako už žalą, patirtą dėl naudojimo ne pagal paskirtį.

Aplinkos apsauga



Pakuotės medžiagos gali būti perdirbamos. Pakuotės atliekas sutvarkykite tausodami aplinką.



Elektros ir elektroniniuose prietaisuose būna vertingų perdirbamų medžiagų ir dažnai tokių dalių, su kuriomis netinkamai elgiantis arba netinkamai jas pašalinus gali kilti pavojus žmonių sveikatai ir aplinkai. Tačiau norint tinkamai eksploatuoti įrenginį šios dalys būtinos. Šiuo simboliu pažymėtus įrenginius draudžiama šalinti su buitinėmis atliekomis.

Pastabos dėl sudėtinių medžiagų (REACH)

Naujausią informaciją apie sudėtines medžiagas rasite: www.kaercher.com/REACH

Priedai ir atsarginės dalys

Naudokite tik originalius priedus ir originalias atsargines dalis – taip užtikrinsite, kad įrenginys veiktų patikimai ir be triukščių. Informaciją apie priedus ir atsargines dalis rasite svetainėje www.kaercher.com.

Komplektacija

Įrenginio tiekiamo komplekto sudėtis parodyta ant pakuotės. Išpakavę patikrinkite, ar yra visos įrenginio detalės. Jei trūksta priedų arba yra transportavimo pažeidimų, praneškite apie tai pardavėjui.

Saugos įtaisai

Šepečio apsauginis gaubtas

Paveikslas B

Apsauginis gaubtas saugo naudotoją arba netoliese esančius žmones nuo sužalojimų dėl išsviedžiamų dalelių.

Simboliai ant prietaiso



Įspėjimas apie aplinkai skriejančius objektus.

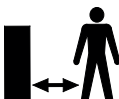

Liepkite kitiems žmonėms laikytis atokiau nuo darbo zonos.



Dirbdami su įrenginiu, naudokite tam skirtą klausos apsaugą ir apsauginius akinius.



Saugokite įrenginį nuo lietaus ir purškiamo vandens.



Ne didesnio kaip 177 cm ūgio vartotojams.



Aukštesniems kaip 178 cm ūgio vartotojams.



Pritaikyta naudoti po objektais, pvz. po suolu.



Sukimosi kryptis norint atidaryti šerių juostos dangtį.



Sukimosi kryptis norint uždaryti šerių juostos dangtį.

Prietaiso aprašymas

Pav. žr. schemų psl.

Paveikslas A

- ① Besisukantis nailono šepetys
- ② Pasukama valymo galvutė
- ③ Pasukamos valymo galvutės išblokavimo mygtukas
- ④ Teleskopinis kotas
- ⑤ Rankena, laikyti abiem rankom
- ⑥ Teleskopinio koto blokavimo panaikinimo mygtukas
- ⑦ Prietaiso jungiklio blokavimo panaikinimo mygtukas
- ⑧ Rankena
- ⑨ Prietaiso jungiklis
- ⑩ Laikiklis, skirtas 12 V akumulatoriaus blokui
- ⑪ Akumulatoriaus bloko blokavimo panaikinimo mygtukas
- ⑫ Identifikacinė plokštelė
- ⑬ Šepečio apsauginis gaubtas
- ⑭ Kreipiančioji priemonė su šerių juostos užrakto dangteliu

Montavimas

1. Pridedamą vamzdį nuolaidžia puse įstumkite į variklio korpusą.
Išgirskite, kaip užsifiksuoja.

DĖMESIO

Pažeidimo pavojus

Rankena yra iš anksto sumontuota ir nustatyta trumpiausiai teleskopinio koto pakopai. Nekeiskite nustatymo, kol nesumontuosite iki galo teleskopinio koto.

2. Viršutinę vamzdžio dalį kiškite į rankenos angą, kol išgirsite, kad rankena buvo užfiksuota.

Paveikslas C

3. Įrenginio laidą veskite į laido kanalą teleskopiniame kote iš apačios į viršų.

Paveikslas D

4. Antrąją rankeną kiškite į laikiklį, kol išgirsite, kad ji buvo užfiksuota.

Paveikslas E

5. Apsauginį dangtį spauskite į lizdą, kol išgirsite, kad jis užsifiksuoja.

Paveikslas F

6. Šerių juostos laikiklio fiksatorių atsukite pagal laikrodžio rodyklę ir nuimkite laikiklį.

Paveikslas G

7. Užfiksuodami rutulį apvado išpjovoje prijunkite šerių juostą.

Paveikslas H

8. Įstatykite šerių žiedą į laikiklį.

Paveikslas I

9. Uždėkite kreipiamąją priemonę, įskaitant šerių juostos dangtelį, ir pasukite prieš laikrodžio rodyklę.

Paveikslas J

Eksplotavimo pradžia

Įrenginio nustatymas

Teleskopinio koto nustatymas

Įrenginio ilgį galite pritaikyti savo poreikiams.

1. Paspauskite išblokavimo mygtuką.
2. Teleskopinį kotą nustatykite, kaip norite.

Paveikslas K

Valymo galvutės nustatymas

Valymo galvutės kampą galite pritaikyti savo poreikiams. Įrenginyje numatytos šios nustatymo parinktys:



Ne didesnio kaip 177 cm ūgio vartotojams.



Aukštesniems kaip 178 cm ūgio vartotojams.



Pritaikyta naudoti po objektais, pvz. po suolu.

1. Nuspauskite valymo galvutės blokavimo panaikinimo mygtuką.
2. Valymo galvutės nustatymas.

Paveikslas L

Akumulatoriaus bloko įdėjimas

DĖMESIO

Nešvarūs kontaktai

Žala įrenginiui ir akumuliatoriui

Prieš naudodami patikrinkite akumulatoriaus skyrius ir kontaktai neužteršti purvu ir, jeigu būtina, išvalykite.

Paveikslas M

1. Akumulatoriaus bloką stumkite į laikiklį, kaip išgirstumėte, kaip jis užsifiksuoja.

Akumulatoriaus išėmimas

⚠ ĮSPĖJIMAS

Nekontroliuojamas veikimas

Sužalojimų pavojus

Kai nedirbate ar prieš atlikdami techninės ir profilaktinės priežiūros darbus akumuliatorių išimkite iš įrenginio.

Paveikslas N

1. Paspauskite išblokavimo mygtuką.
2. Išimkite akumuliatorių išimkite iš įrenginio.

Naudojimas

Įrenginio įjungimas

Paspauskite blokavimo panaikinimo įtaisą, kad panaikintumėte įrenginio jungiklio blokavimą (saugos funkcija). Tik tada galima įjungti įrenginį įrenginio mygtuku.

1. Nuspauskite prietaiso blokavimo panaikinimo mygtuką.

Paveikslas O

2. Tuo pačiu metu spauskite prietaiso jungiklį.

Prietaisas įsijungia.

3. Atleiskite prietaiso blokavimo panaikinimo mygtuką.
Prietaisas vėl įsijungia.
4. Atleiskite prietaiso jungiklį.
Prietaisas sustoja.

Išimkite piktžoles

Pastaba

Stebėkite, ar įrenginys piktžoles šalina nuo paviršiaus. Jis šaknų nerauna.

Pastaba

Rekomenduojame prietaisą naudoti tik nustačius j horizontalią, šiek tiek pakreiptą padėtį. Jeigu būtų naudojama nustačius j vertikalą padėtį, tada šerių juosta gali nusi-dėvėti greičiau.

Nailono šepėčiu kruopščiai pašalinsite įvairiausių rūšių piktžoles beveik nuo bet kokio kieto pagrindo. Valymo rezultatas, gali skirtis, atsižvelgiant į išorinius veiksnius (oro drėgmę, dirvos drėgmę ir aplinkos temperatūrą).

DĖMESIO

Pažeidimo pavojus

Įrenginiu negremžkite arba gremžimui naudokite šepėčio apsauginį gaubtą. Įrenginį galima sugadinti.

1. Įrenginį lėtais judesiais šiek tiek pakreipkite ir, nenaudodami jėgos, traukite virš valomo paviršiaus. Įrenginį virš paviršiaus šiek tiek pakreipkite.

Paveikslas P

2. Giliai augančias piktžoles bandykite pašalinti per kelis kartus lėtais judesiais.
3. Siūlėms apdirbti įrenginį laikykite už antrosios rankenos šonų, šiek tiek pakreipkite. Stebėkite, kad prirėikus būtų pašalinta atsilaisvinusi siūlių medžiaga.

Transportavimas

△ **ATSARGIAI**

Nesilaikant svorio nuorodos

Sužalojimų ir materialinės žalos pavojus Transportuodami atsižvelkite į įrenginio svorį.

Laikymas

△ **ATSARGIAI**

Nesilaikant svorio nuorodos

Sužalojimų ir materialinės žalos pavojus Laikydami atsižvelkite į prietaiso svorį.

Tinkamas įrenginio sandėliavimas

Laikomą įrenginį pakabinkite ant pakabini-mo kilpos prie rankenos. Įrenginį galima pa-dėti ant apsauginio gaubto krašto.

DĖMESIO

Šerių pažeidimo pavojus

Prietaiso nestatykite taip, kad jis remtųsi šeriais.

Techninė priežiūra ir eksploatacinės parengties užtikrinimas

Šerių juostos keitimas

Pastaba

Šerių juostą būtina keisti, jeigu šeriai pa-kankamai nusidėvi.

1. Išimkite akumulatoriaus bloką iš prietai-so.
2. Šerių juostos laikiklio fiksatorių atsukite pagal laikrodžio rodyklę ir nuimkite laikiklį.

Paveikslas G

3. Seną šerių juostą ištraukite, panaudoda-mi pagalbinį išėmimo įtaisą.
4. Užfiksudami rutulį apvado išpjovoje pri-junkite naują šerių juostą.

Paveikslas H

5. Įstatykite šerių žiedą į laikiklį.

Paveikslas I

6. Uždėkite kreipiamąją priemonę, įskaitant šerių juostos dangtelį, ir pasukite prieš laikrodžio rodyklę.

Paveikslas J

Pakeiskite apsauginį gaubtą

△ **ĮSPĖJIMAS**

Į didelį aukštį išsviestų dalelių keliamas sužeidimo pavojus

Piktžolių šalinimo įrenginį naudokite tik su nepažeistu apsauginiu gaubtu.

Apsauginis gaubtą reikia pakeisti, kai nusi-dėvėjimą liudija trūkiai ar lūžiai.

1. Išmontuokite šerių juostą.

2. Plokščiu atsuktuvu atsukite apsauginio gaubto užraktą.
- Paveikslas Q**
3. Apsauginį gaubtą patraukite atgal.
 4. Uždėkite naują apsauginį dangtelį ir užfiksuokite jį, žr. Skyrių Montavimas.

Valymas

Akumulatoriaus bloką prieš valymo darbus reikia išimti iš įrenginio.

DĖMESIO

Netinkamas valymas

Įrenginio sugadinimas

Nevalykite įrenginio žarnos arba aukšto slėgio vandens srove.

Nenaudokite agresyvių valiklių.

Šepečių nekratykite ant grindų.

1. Išimkite akumulatoriaus bloką.
2. Šepečiu nuvalykite augalų likučius.
3. Įrenginį išvalykite drėgna šluoste.

Nuimkite rankeną, laikyti abiem rankom

Paveikslas R

Rankeną, laikyti abiem rankom, nuimt galima remonto tikslais.

1. Plokščiu atsuktuvu atsukite rankenos, laikyti abiem rankom, užraktą.
2. Rankeną, laikyti abiem rankom, patraukite žemyn iš laikiklio.

Vėl sumontuodami, stebėkite, kad rankena, laikyti abiem rankom, tinkamai užsifiksuotų.

Pagalba trikčių atveju

Gedimų priežastys dažnai yra paprastos, kurias nesunkiai pašalinsite pasinaudoję šia apžvalga. Kilus abejonių arba atsiradus čia nenurodytų gedimų, kreipkitės į įgaliotą klientų aptarnavimo tarnybą.

Senstančios baterijos talpa net ir gerai ją prižiūrint, mažėja, todėl net ir pilnai įkrauta ji neveikia visą numatytą veikimo laiką. Tai nėra trūkumas.

Įrenginys neįsijungia

Akumulatoriaus blokas neteisingai įstatytas.

1. Akumulatoriaus bloką stumkite į laikiklį taip, kad jis užsifiksuotų.

Akumulatoriaus blokas išsikrovęs.

1. Įkraukite akumulatoriaus bloką.

Akumulatoriaus blokas budėjimo režime.

1. Įrenginio mygtuką paspauskite ilgiau arba antrą kartą.

Kumulatoriaus blokas sugedęs.

1. Pakeskite akumulatoriaus bloką.

Prietaisais neįsijungia

Užsiblokavusi šerių juosta / įrenginio perkrova / suveikė variklio apsauga

1. Leiskite įrenginiui keletą minučių atvėsti.
2. Naudodami prietaisą stipriai jo nespauskite

Įrenginys darbo metu sustoja.

Akumulatorius perkaito

- Nutraukite darbą, palaukite, kol akumulatorius atvės iki leistinos temperatūros. Tai gali trukti keletą minučių.

Valymo rezultatas netenkina

Nusidėvėję šeriai

- Pakeiskite šerių juosta.

Šerių juostos fiksavimo dangtelio, kreipiamąją priemonę, atidaryti negalima

Užteršimas

1. Akumulatoriaus bloką pašalinkite.
2. Įstatykite plokščią atsuktuvą į kreipiamosios priemonės išpjovą.

Paveikslas S

3. Šepečio apsauginį dangtelį atsuktuvu sukite simbolio „Fiksatoriaus atidarymas“ link.

Garantija

Kiekvienoje šalyje galioja mūsų įgaliotų pardavėjų nustatytos garantijos sąlygos. Galimus įrenginio gedimus garantijos galiojimo laikotarpiu pašalinsime nemokamai, jei tokių gedimų priežastis buvo netinkamos medžiagos ar gamybos defektai. Dėl garantinių gedimų šalinimo kreipkitės į savo pardavėją arba artimiausią klientų aptarnavimo tarnybą pateikdami pirkinį patvirtinantį kasos kvitą. (Adresą rasite kitoje pusėje)

Techniniai duomenys

WRE 18-55 **WRE 18-55 Battery Set**

Įrenginio galios duomenys

Akumuliatoriaus bloko tipas	-	Battery Power 18/25
-----------------------------	---	---------------------

Darbinė įtampa	V	18	18
----------------	---	----	----

Šepečio sūkių skaičius	1/min	2300-2800	2300-2800
------------------------	-------	-----------	-----------

Šepečio skersmuo	mm	180	180
------------------	----	-----	-----

Šepečio medžiaga		Nylon	Nylon
------------------	--	-------	-------

Matmenys ir svoriai

Svoris	kg	2,8	3,3
--------	----	-----	-----

Ilgis x plotis x aukštis	mm	1370 x 230 x 380	1370 x 230 x 380
--------------------------	----	------------------	------------------

Apskaičiuotosios reikšmės

Plaštakos ir rankos vibracijos vertė	m/s^2	3,2	3,2
--------------------------------------	---------	-----	-----

Neapibrėžtis K	m/s^2	0,5	0,5
----------------	---------	-----	-----

Triukšmo lygis	dB(A)	71	71
----------------	-------	----	----

Neapibrėžtis K_{pA}	dB(A)	2	2
-----------------------	-------	---	---

Garso galios lygis	dB(A)	87	87
--------------------	-------	----	----

$L_{WA} +$ Neapibrėžtis K_{WA}	A)		
----------------------------------	----	--	--

Gamintojas pasilieka teisę atlikti techninius pakeitimus.

ES atitikties deklaracija

Pareiškiamo, kad toliau aprašyto aparato brėžiniai ir konstrukcija bei mūsų į rinką išleistas modelis atitinka pagrindinius ES direktyvų saugumo ir sveikatos apsaugos reikalavimus. Jeigu įrenginiui atliekamas su mumis nesuderintas keitimas, ši deklaracija netenka savo galios.

Produktas: Piktžolių šalinimo įrenginys
Tipas: WRE18-55 Battery

Atitinkamos ES direktyvos

2006/42/EB (+2009/127/EB)

2014/30/ES

2011/65/ES

2000/14/EB

Taikomi darnieji standartai

EN 60335-1

EN 62233: 2008

EN 55014-1: 2006+A2: 2011

EN 55014-2

EN 50581

Taikoma atitikties įvertinimo procedūra

2000/14/EB: V priedas

Svertinis garso galios lygis dB(A)

Išmatuotas: 83

Garantuojamas: 87

Pasirašantys asmenys veikia pagal bendrovės vadovų įgaliojimus.

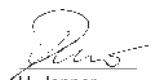

H. Jenner

Chairman of the Board of Management



S. Reiser

Director Regulatory Affairs & Certification

Dokumentacijos tvarkytojas: S. Reiser

Alfred Kärcher SE & Co. KG

Alfred-Kärcher-Str. 28 - 40

71364 Winnenden, Vokietija

Tel.: +49 7195 14-0

Faks.: +49 7195 14-2212

Winnenden, 2020 m. sausio 1 d.

Зміст

Загальні вказівки	166
Вказівки з техніки безпеки.....	166
Акумуляторний блок/зарядний пристрій.....	166
Використання за призначенням	167
Охорона довкілля	167
Приладдя та запасні деталі.....	167
Комплект поставки	167
Захисні пристрої.....	167
Символи на пристрої.....	167
Опис пристрою	168
Збирання.....	168
Введення в експлуатацію.....	168
Експлуатація	169
Транспортування	169
Зберігання.....	170
Догляд та технічне обслуговування	170
Допомога в разі несправностей.....	170
Гарантія.....	171
Технічні характеристики.....	171
Декларація про відповідність стандартам ЄС	172

Загальні вказівки



Перед першим використанням пристрою слід ознайомитися з цією оригінальною інструкцією з експлуатації і діяти відповідно до неї. Зберігати оригінальну інструкцію з експлуатації для подальшого користування або для наступного власника.

Вказівки з техніки безпеки

Загальні вказівки з техніки безпеки

⚠ НЕБЕЗПЕКА ● *Небезпека ядухи. Пакувальну плівку зберігати у недоступному для дітей місці.*

⚠ ПОПЕРЕДЖЕННЯ ● *Особи з обмеженими фізичними, сенсорними або розумовими здібностями, а також особи, що не мають необхідного досвіду і знань, можуть використовувати пристрій тільки під належним наглядом або якщо вони пройшли інструктаж компетентної особи щодо безпечного використання обладнання й*

усвідомлюють можливі ризики.

● *Забороняється працювати з пристроєм дітям.* ● *Стежити за тим, щоб діти не грали з пристроєм.* **Вказівка** ● *Не використовувати пристрій, коли інші люди або тварини перебувають у робочій зоні.*

Вказівки з техніки безпеки

- Ніколи повністю не занурювати пристрій у рідину.
- Використовувати пристрій лише на відкритому повітрі.
- Регулярно перевіряти пристрій на пошкодження. У разі видимих пошкоджень не використовувати пристрій.
- Перед роботою переконатися, що поверхня, яку потрібно очистити, не містить піску, каменю або сипучих компонентів. Під час очищення може виникнути викидання цих матеріалів або пошкодження поверхні та пристрою.
- Під час роботи враховувати віддачу пристрою. Увімкнений пристрій може неконтрольовано рухатися вперед і назад. Тримати пристрій міцно та забезпечувати його надійне положення.
- Не використовувати пристрій поблизу пристроїв, які знаходяться під напругою.
- Дотримуватися вимог інструкції з техніки безпеки, яка знаходиться в комплекті з акумуляторним блоком, та діяти відповідно до них.

Акумуляторний блок/зарядний пристрій

Прочитайте та майте на увазі інструкції з експлуатації та вказівки з техніки безпеки щодо роботи з акумулятором та зарядним пристроєм.

Використання за призначенням

⚠ ПОПЕРЕДЖЕННЯ

Ризик травми через викидання дрібних частин

Використовувати пристрій для прибирання бур'янів тільки з неущодженим захисним кожухом. Пристрій призначений для поверхневого видалення моху та бур'янів із стиків та з різних поверхонь, у т.ч. з композитного каменю, плит з митого бетону, плитки. Пристрій призначений тільки для застосування в домашньому господарстві. Телескопічна ручка та поворотна очисна головка можуть бути налаштовані під різний зріст користувачів.

Можливо передбачуване неправильне застосування

Будь-яке непередбачене застосування неприпустиме. Оператор несе відповідальність за збитки, заподіяні неправильним використанням.

Охорона довкілля

 Пакувальні матеріали придатні до вторинної переробки. Упаковку необхідно утилізувати без шкоди для довкілля.

 Електричні та електронні пристрої найчастіше містять цінні матеріали, які придатні до вторинної переробки, та компоненти, такі як батареї, акумулятори чи мастило, які у разі неправильного поводження з ними або неправильної утилізації можуть створити потенційну небезпеку для здоров'я людини та довкілля. Однак ці компоненти необхідні для належної експлуатації пристрою. Пристрої, позначені цим символом, забороняється утилізувати разом із побутовим сміттям.

Вказівки щодо компонентів (REACH)

Актуальні відомості про компоненти наведені на сайті: www.kaercher.com/REACH

Приладдя та запасні деталі

Слід використовувати лише оригінальне приладдя та оригінальні запасні частини, тому що саме вони гарантують безпечну та безперебійну експлуатацію пристрою. Інформація щодо приладдя та запасних частин міститься на сайті www.kaercher.com.

Комплект поставки

Комплектація пристрою зазначена на упаковці. Під час розпакування пристрою перевірити комплектацію. У разі нестачі приладдя або ушкоджень, отриманих під час транспортування, слід повідомити про це торговельній організації, яка продала пристрій.

Захисні пристрої

Захисний кожух для щітки

Малярка В

Захисний кожух запобігає ушкодження користувача або осіб, що стоять поруч, від викидання дрібних частин.

Символи на пристрої



Попередження про небезпеку неконтрольованого руху об'єктів.

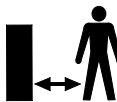

Тримайте інших людей подалі від робочої зони.



При роботі з пристроєм використовувати захисні навушники та захисні окуляри.



Забезпечити захист пристрою від дощу та бризок.



Для користувачів до 177 см заввишки.



Для користувачів вище 178 см.



Для використання під об'єктами, наприклад, під лавами.



Напрямок обертання для відкриття накладки щетинистої стрічки з фіксатором.



Напрямок обертання для закриття накладки щетинистої стрічки з фіксатором.

Опис пристрою

Рисунки див. на сторінках з рисунками

Малюнок А

- ① Нейлонова щітка, що обертається
- ② Поворотна головка для прибирання
- ③ Кнопка розблокування поворотної головки для прибирання
- ④ Телескопічна ручка
- ⑤ Додаткова рукоятка
- ⑥ Кнопка розблокування телескопічної ручки
- ⑦ Кнопка розблокування вимикача пристрою
- ⑧ Рукоятка
- ⑨ Вимикач пристрою
- ⑩ Гніздо для акумуляторного блока 18 В Battery Power
- ⑪ Кнопка розблокування акумуляторного блока
- ⑫ Заводська табличка
- ⑬ Захисний кожух для щітки
- ⑭ Напрямна з накладкою щетинистої стрічки з фіксатором

Збирання

1. Вставити трубку, що входить у комплект, скошеним боком у корпус двигуна.
Зафіксувати до появи характерного звуку.

УВАГА

Небезпека пошкодження

Рукоятка попередньо зібрана та налаштована на найкоротшу телескопічну стадію. Не змінювати налаштування, поки телескопічна ручка не буде повністю зібрана.

2. Вставити верхню частину трубки в кріплення рукоятки до характерного клацання.

Малюнок С

3. Помістити кабель пристрою знизу вгору у кабельний канал у телескопічній ручці.

Малюнок D

4. Вставити додаткову рукоятку в кріплення та зафіксувати до характерного звуку.

Малюнок E

5. Вставити захисну накладку в кріплення та зафіксувати до характерного звуку.

Малюнок F

6. Повернути рукоятку затвора тримача щетинистої стрічки за годинниковою стрілкою й зняти його.

Малюнок G

7. Під'єднати щетинисту стрічку до вінця, зафіксувавши шарніри в пазу.

Малюнок H

8. Вставити щетинистий вінець у тримач.

Малюнок I

9. Установити напрямну разом із накладкою щетинистої стрічки з фіксатором. і повернути її проти годинникової стрілки.

Малюнок J

Введення в експлуатацію

Встановити пристрій

Встановити телескопічну ручку

Ви можете налаштувати довжину пристрою відповідно до ваших потреб.

1. Натиснути кнопку розблокування.
2. Встановити телескопічну ручку за бажанням.

Малюнок K

Встановити головку для прибирання

Ви можете налаштувати кут головки для прибирання відповідно до ваших потреб до прибирання. Пристрій має наступні можливості налаштування:



Для користувачів до 177 см заввишки.



Для користувачів вище 178 см.



Для використання під об'єктами, наприклад, під лавами.

1. Натиснути кнопку розблокування очисної голівки.
2. Відрегулювати очисну голівку.

Малюнок L

Встановлення акумулятора

УВАГА

Засмічені контакти

Пошкодження пристрою та акумулятора

Перед встановленням акумулятора перевірте гніздо акумулятора та контакти на предмет забруднення та у разі необхідності очистіть їх.

Малюнок M

1. Встановити акумулятор у гніздо та зафіксувати до характерного звуку.

Знімання акумулятора

⚠ ПОПЕРЕДЖЕННЯ

Неконтрольований запуск

Небезпека травмування

Під час перерв у роботі та перед проведенням робіт з техобслуговування та догляду витягнути акумулятор з пристрою.

Малюнок N

1. Натиснути кнопку розблокування.
2. Вийняти акумулятор з пристрою.

Експлуатація

Увімкнення пристрою

Ви повинні натиснути на розблокування, щоб звільнити перемикач пристрою (функція безпеки). Тільки тоді пристрій може бути включений за допомогою перемикача пристрою.

1. Натисніть кнопку розблокування вимикача пристрою.

Малюнок O

2. Одночасно натиснути на вимикач пристрою.
Пристрій запускається.
3. Відпустити кнопку розблокування вимикача пристрою.
Пристрій продовжить працювати.

4. Відпустіть вимикач пристрою.
Пристрій зупиниться.

Видалення бур'яну

Вказівка

Зверніть увагу, що пристрій видаляє бур'яни поверхнево. Він не видаляє коріння.

Вказівка

Рекомендуємо використовувати пристрій лише в горизонтальному, трохи нахиленому положенні.

Вертикальне використання може призвести до прискореного зносу щетинистої стрічки.

М'яка нейлонова щітка здатна видалити широкий спектр різних видів бур'янів практично з будь-якої твердої поверхні, а також щілин. Однак результат очищення може змінюватися в залежності від зовнішніх впливів (вологість повітря, вологість ґрунту та температура навколишнього середовища).

УВАГА

Небезпека пошкодження

Не скребти пристрій, у іншому разі використовувати захисний кожух для щітки під час чистки таким чином.

Пристрій може бути пошкоджено

1. Вести пристрій завжди трохи під кутом повільно, а також не давити на поверхню, що потребує чистку. Не вести пристрій плоско по поверхні.

Малюнок P

2. Жорстку рослинність проходити декілька раз та повільно.
3. Щоб обробити щілини, пристрій можна тримати з боків додаткової ручки і, таким чином, трохи нахилити його. Будь ласка, зверніть увагу, що при цьому вільний матеріал, який знаходиться у щіліні, буде видалений.

Транспортування

⚠ ОБЕРЕЖНО

Недотримання ваги

Небезпека травмування та пошкодженнь

Під час транспортування враховувати вагу пристрою.

Зберігання

△ ОБЕРЕЖНО

Недотримання ваги

Небезпека травмування та пошкодженя

Під час зберігання враховувати вагу пристрою.

Правильне зберігання пристрою

Повісити пристрій на висячій петлі, що знаходиться у ручці, на зберігання. Крім того, ви можете поставити пристрій на краю захисного кожуха.

УВАГА

Небезпека пошкодження щіток

Не ставити пристрій на щітки.

Догляд та технічне обслуговування

Заміна стрічки з щетиною

Вказівка

Щетинисту стрічку потрібно міняти, коли на щітках наявні сліди зношення.

1. Вийняти акумуляторний блок з пристрою.
2. Повернути рукоятку затвора тримача щетинистої стрічки за годинниковою стрілкою й зняти його.
3. Витягнути зношену стрічку з щетиною за допомогою ручки для витягування.
4. Під'єднати нову щетинисту стрічку до вінця, зафіксувавши шарніри в пазу.

Малюнок Н

5. Вставити щетинистий вінець у тримач.

Малюнок І

6. Установити напрямну разом із накладкою щетинистої стрічки з фіксатором. і повернути її проти годинникової стрілки.

Малюнок J

Заміна захисного кожуха

△ ПОПЕРЕДЖЕННЯ

Ризик травми через викидання дрібних частин

Використовувати пристрій для прибирання бур'янів тільки з неушкодженим захисним кожухом.

Захисний кожух потрібно міняти, коли на ньому можна буде побачити знос, такий як тріщини або розриви.

1. Зняти щетинисту стрічку.
 2. Послабити фіксатор захисного кожуха за допомогою плоскої викрутки.
- #### **Малюнок Q**
3. Витягнути захисний кожух назад.
 4. Встановлення нової захисної кришки та її фіксація, див. розділ Збирання.

Очищення

Перед очищенням необхідно вийняти акумуляторний блок із пристрою.

УВАГА

Неправильне очищення

Пошкодження пристрою

Не мити пристрій під струменем води зі шланга або під високим тиском.

Не використовувати агресивних миючих засобів.

Не вбивати щітку об підлогу.

1. Зняти акумуляторний блок.
2. Рослинні залишки прибрати за допомогою щітки.
3. Чистити пристрій вологою тканиною.

Знімання додаткової рукоятки

Малюнок R

Додаткову рукоятку можна зняти для ремонту.

1. Послабити фіксатор додаткової рукоятки за допомогою плоскої викрутки.
2. Потягнути додаткову рукоятку вниз із тримача.

Під час повторного встановлення слідкувати за тим, щоб додаткова рукоятка надійно зафіксувалася.

Допомога в разі несправностей

Несправності часто мають просту причину, яку можна усунути самостійно за допомогою інструкцій, наведених нижче. За наявності сумнівів або в разі неназваних несправностей слід звертатися до авторизованої сервісної служби.

Під час збільшення строку служби емність акумуляторного блока

знижуватиметься навіть за доброго обслуговування, внаслідок чого навіть у разі повної зарядки повний час роботи більше не забезпечуватиметься. Це не є дефектом.

Пристрій не запускається

Акумуляторний блок встановлено неправильно.

1. Встановити акумуляторний блок у гніздо та зафіксувати до характерного звуку.

Акумуляторний блок розряджений.

1. Зарядити акумуляторний блок. Акумуляторний блок знаходиться у сплячому режимі.

1. Тримати довше перемикач пристрою або натиснути другий раз.

Акумуляторний блок пошкоджений.

1. Замінити акумуляторний блок.

Стрічка з щетиною заблокована/пристрій перевантажено/захист двигуна знятий.

1. Дати пристрою охолонути протягом декількох хвилин.
2. Під час роботи менше давити на пристрій

Пристрій зупиняється під час роботи

Акумулятор перегрітий

- Зупинити роботу та дати акумулятору охолонути до допустимого температурного діапазону. Це може зайняти кілька хвилин.

Недостатній результат очищення

Зношені щітки

- Замінити стрічку з щетиною.

Накладка щетинистої стрічки з фіксатором та напрямною не розкривається

Забруднення

1. Зняти акумуляторний блок.
2. Вставити пласку викрутку в паз напрямної.

Малюнок S

3. Використовуючи принцип важеля, повернути викруткою захисну накладку щітки в напрямку символу «Відкрити замок».

Гарантія

У кожній країні діють відповідні гарантійні умови, встановлені уповноваженою організацією збуту нашої продукції в цій країні. Можливі несправності приладу протягом гарантійного строку ми усуваємо безкоштовно, якщо причина несправності полягає в дефектах матеріалів або виробничому браку. У разі виникнення претензій протягом гарантійного строку прохання звертатися, маючи при собі чек про покупку, до торговельної організації, що продала продукт, або до найближчої уповноваженої служби сервісного обслуговування.

(Адреси див. на звороті)

Технічні характеристики

	WRE 18-55	WRE 18-55 Bat tery Set

Робочі характеристики пристрою

Тип акумуляторного блока	-	Batter y Power 18/25
Робоча напруга	V 18	18
Число обертів щітки	1/ min 2300-2800	2300-2800
Діаметр щітки	mm 180	180
Матеріал щітки	Nylon	Nylon

Розміри та вага

Вага	kg 2,8	3,3
Довжина x ширина x висота	mm 1370 x 230 x 380	1370 x 230 x 380

Розрахункові значення

Значення вібрації на руці/кисті	m/s ² 3,2	3,2
Похибка K	m/s ² 0,5	0,5
Рівень звукового тиску	dB(A) 71	71

WRE 18-55 **WRE 18-55 Battery Set**

Похибка K_{pA}	dB(A)	2	2
Рівень звукової потужності L_{WA} + похибка K_{WA}	dB(A)	87	87

Зберігається право на внесення технічних змін.

Декларація про відповідність стандартам ЄС

Цим ми повідомляємо, що нижче зазначена машина на основі своєї конструкції та конструктивного виконання, а також у випущеної у продаж моделі, відповідає спеціальним основним вимогам щодо безпеки та захисту здоров'я представлених нижче директив ЄС. У разі внесення неузгоджених із нами змін до машини ця заява втрачає свою чинність.
Виріб: Пристрій для прибирання бур'янів
Тип: WRE18-55 Battery

Відповідні директиви ЄС
2006/42/EG (+2009/127/EG)
2014/30/ЄС
2011/65/ЄС
2000/14/ЄС

Застосовувані гармонізовані стандарти
EN 60335-1
EN 62233: 2008
EN 55014-1: 2006+A2: 2011
EN 55014-2
EN 50581

Застосований метод оцінки відповідності
2000/14/ЄС: Додаток V

Рівень звукової потужності, дБ(А)
Вимірний: 83
Гарантований: 87
Особи, що нижче підписалися, діють від імені та за довіреністю керівництва.

H. Jenner
Chairman of the Board of Management



S. Reiser
Director Regulatory Affairs & Certification

Особа, відповідальна за ведення документації: Ш. Райзер (S. Reiser)
Alfred Kärcher SE & Co. KG
Alfred-Kärcher-Str. 28 - 40
71364 Winnenden (Germany)
Тел.: +49 7195 14-0
Факс: +49 7195 14-2212
м. Вінненден, 01.01.2020

Мазмұны

Жалпы нұсқаулар	172
Қауіпсіздік техникасы бойынша нұсқаулар	173
Аккумулятор жинағы/Зарядтау құрылғысы	173
Бұйымды мақсатына сәйкес қолдану	173
Қоршаған ортаны қорғау	173
Керек-жарақ және қосалқы бөлшектер	174
Жеткізілім жинағы	174
Қорғаныс құрал-жабдықтары	174
Құрылғыдағы белгілер	174
Құрылғының сипаттамасы	174
Орнату	175
Пайдалануға енгізу	175
Пайдалану	176
Тасымалдау	176
Сақтау	176
Күтім және техникалық қызмет көрсету	176
Ақаулар кезіндегі көмек	177
Кепілдік	178
Техникалық мағлұматтар	178
ЕО стандарттарына сәйкестігі туралы декларация	179

Жалпы нұсқаулар

  Құрылғыны алғаш рет пайдалану алдында, осы пайдалану бойынша түпнұсқа нұсқаулықты оқыңыз және соларға сәйкес әрекет етіңіз. Пайдалану бойынша түпнұсқа нұсқаулықты кейін пайдалану немесе кейінгі пайдаланушылар үшін сақтап қойыңыз.

Қауіпсіздік техникасы бойынша нұсқаулар

Техникалық қауіпсіздік бойынша жалпы нұсқаулар

△ **ҚАУІП** ● Тұншығу қаупі! Қаптама пленканы балалардан алыс ұстау қажет.

△ **ЕСКЕРТУ** ● Физикалық, сезгіштік немесе ақыл-ой қабілеті нашарлаған не тәжірибесі мен біліктілігі жетіспейтін тұлғаларға құрылғыны қауіпсіз пайдалану туралы олардың

қауіпсіздігіне жауапты тұлға нұсқаулық берген және олар нәтижесінде пайда болуы ықтимал қауіптерді түсінген, құрылғы тиісті түрде бақыланған жағдайда ғана пайдалана алады.

● Балаларға құрылғыны пайдалануға тыйым салынады. ● Балаларды бұйыммен ойнамайтындай етіп қадағалап тұрыңыз. **Нұсқау** ● Жұмыс орнында басқа адамдар немесе жануарлар болған кезде құрылғыны пайдаланбаңыз.

Қауіпсіздік нұсқаулары

- Құрылғыны сұйықтыққа батыруға қатаң тыйым салынады.
- Құрылғыны ашық аспан жағдайында ғана пайдаланыңыз.
- Құрылғы зақымдалмағанын жиі тексеріп тұрыңыз. Көзге көрінетін зақымдану болса, құрылғыны пайдалануға болмайды.
- Жұмыстың алдында тазаланатын бетте құм, тас немесе бос бөлшектер жоқ екеніне көз жеткізіңіз. Тазарту кезінде олар лақтырып тасталуы немесе беті және құрылғы зақымдалуы мүмкін.
- Пайдалану кезінде құрылғының қайтарымын ескеріңіз. Қосулы тұрған құрылғы бақыланбайтын түрде әрі-бері қозғала алады. Құрылғыны мықтап ұстаңыз және нық сенімді қалыпқа қойыңыз.
- Құрылғыны қуатқа жалғанған құрылғылардың қасына орнатуға тыйым салынады.

- Аккумулятор жинағына қоса берілген қауіпсіздік техникасы бойынша нұсқауларды орындаңыз және соған сәйкес әрекет етіңіз.

Аккумулятор жинағы/Зарядтау құрылғысы

Аккумулятормен және зарядтау құрылғыларымен жұмыс істеу кезінде пайдалану жөніндегі нұсқалықты және қауіпсіздік техникасы бойынша нұсқаулықты оқыңыз және оларды орындаңыз.

Бұйымды мақсатына сәйкес қолдану

△ **ЕСКЕРТУ**

Лақтырып тасталған бөлшектер арқылы жарақат алу қаупі бар

Қорғауыш қақпағы бар арамшеп тазартқыштарды пайдаланыңыз. Құрылғы мүктер мен арамшөптерді буындардан және әртүрлі беттерден, соның ішінде композиттік тастардың, кір жуғыш бетон тақталардың, керамикалық тақталардың бетінен жоюға арналған. Бұйымды үй шаруашылығында ғана қолданыңыз.

Телескопиялық тұтқаны және бұрылатын тазалау механизмін түрлі дене өлшемдеріне бейімдеуге болады.

Болжалды қате пайдаланушылық

Мақсаты бойынша пайдаланбауға рұқсат берілмейді.

Оператор дұрыс пайдаланбаудан туындаған зақым үшін жауап береді.

Қоршаған ортаны қорғау



Орауыш материалдарын утилизациялауға болады.

Орауыштарды қоршаған ортаға қауіпсіз түрде утилизациялаңыз.



Электрлік және электрондық бұйымдардың құрамында қате

қолдану немесе утилизациялау нәтижесінде адам денсаулығына және қоршаған ортаға қауіп төндіруі ықтимал, құнды қайта өңделмелі материалдар және батареялар, аккумуляторлар немесе май сияқты бөлшектер жиі

кездеседі. Алайда, аталмыш бөлшектер бұйымды тиісінше пайдалану үшін қажет болады. Осы таңбамен белгіленген бұйымдарды үй қоқыстарымен бірге тастауға болмайды.

Құрамдағы заттар бойынша нұсқаулар (REACH)

Бұйымның құрамындағы заттар туралы соңғы мәліметтер төмендегі мекенжай бойынша қолжетімді: www.kaercher.com/REACH

Керек-жарақ және қосалқы бөлшектер

Тек түпнұсқалы керек-жарақ немесе қосалқы бөлшектерді пайдаланыңыз, себебі ол құралдың қауіпсіз және апатсыз жұмыс істеуіне кепілдік болады. Керек-жарақтар мен қосалқы бөлшектер туралы ақпарат www.kaercher.com веб-сайтында қолжетімді.

Жеткізілім жинағы

Бұйымның жеткізілім жинағы орауыштың үстінде көрсетілген. Бұйымды орауыштан шығарғанда жинақтың толықтығын тексеріп шығыңыз. Керек-жарақтар жетіспеген немесе тасымалдау кезінде зақымдар тиген жағдайда, дилеріңізге хабарласыңыз.

Қорғаныс құрал-жабдықтары

Қорғауыш қақпағы бар щеткалар

Сурет В

Қорғауыш қақпағы пайдаланушының немесе айналасындағы адамдардың лақтырып тастаған бөлшектермен жарақаттануына жол бермейді.

Құрылғыдағы белгілер



Ұшатын объектілер туралы ескерту.

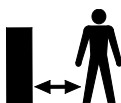

Басқа адамдарды жұмыс орнынан алыс ұстау қажет.



Құрылғымен жұмыс істер кезінде тиісті құлақ қорғанысы мен қорғауыш көзілдіріктер киіңіз. Құрылғыны жаңбырдан және судың шашырауынан қорғаңыз.



Бойы 177 см-ге дейінгі пайдаланушылар үшін.



Бойы 178 см-ден асатын пайдаланушылар үшін.



Нысандар, мысалы банк астында пайдалану үшін.



Қылшық лентасының қақпағын ашуға арналған айналу бағыты.



Қылшық лентасының қақпағын жабуға арналған айналу бағыты.

Құрылғының сипаттамасы

Сурет Графикалық беттерді қараңыз Сурет А

- ① Айналмалы нейлон щеткасы
- ② Айналмалы тазартқыш бастиек
- ③ Тазартқыш бастиекті босататын батырма
- ④ Телескопиялық тұтқа
- ⑤ Қосымша тұтқа
- ⑥ Телескопиялық тұтқаны ажыратқыш түйме
- ⑦ Құрылғы қосқышты ажыратқыш түйме
- ⑧ Тұтқа
- ⑨ Ажыратқыш
- ⑩ Батарея жинағына арналған резервуар 18 В Батарея қуаты
- ⑪ Аккумулятор жинағын ажыратқыш түйме
- ⑫ Зауыт тақтайшасы
- ⑬ Қорғауыш қақпағы бар щеткалар
- ⑭ Қылшық лентасының қақпағы бар бағыттағыш тірек

Орнату

1. Қиылған жағы бар жабық түтікшені қозғалтқыштың корпусына салыңыз. Ілмектің дауысы естіледі.

НАЗАР АУДАРЫҢЫ

Зақымдау тәуекелі

Тұтқасы алдын ала жиналған және ең қысқа телескопиялық кезеңге реттелген. Телескопиялық тұтқа толықтай жиналмайынша реттелімін өзгертпеңіз.

2. Түтікшенің жоғарғы бөлігін тұтқа ұстағышқа бекітілген дыбыс естілгенше орнатыңыз.

Сурет С

3. Құрылғының кабелін телескопиялық тұтқадағы кабель арнасына төменнен жоғары қарай салыңыз.

Сурет D

4. Екінші тұтқаны ұстағышқа бекітілген дыбыс естілгенше итеріңіз.

Сурет E

5. Қорғаныс қақпағын ұстағышқа бекітілген дыбыс естілгенше итеріңіз.

Сурет F

6. Қылшық лента ұстағышының бекіткіш тұтқасын сағат тілінің бағыты бойынша бұраңыз және алып тастаңыз.

Сурет G

7. Шарды ойыққа түсіріп, қылшық лентасын шеңберге біріктіріңіз.

Сурет H

8. Қылшық шеңберді ұстағышқа салыңыз.

Сурет I

9. Бағыттағыш тіректі қақпағымен қоса қылшық лентасына кигізіңіз де, сағат тілінің бағытына қарсы бұраңыз.

Сурет J

Пайдалануға енгізу

Құрылғыны орнату

Телескопиялық тұтқаны орнату

Құрылғының ұзақтығын сіздің қажеттіліктеріңізге сәйкестендіруге болады.

1. Құлпын ашу түймесін басыңыз.
2. Телескопиялық тұтқаны қалағандай реттеңіз.

Сурет K

Тазарту бастиегін орнату

Тазарту бастиегінің бұрышын өзіңіздің тазалау талаптарыңызға сай реттеуге болады. Құрылғыда келесі реттеу параметрлері бар:



Бойы 177 см-ге дейінгі пайдаланушылар үшін.



Бойы 178 см-ден асатын пайдаланушылар үшін.



Нысандар, мысалы банк астында пайдалану үшін.

1. Тазарту бастиегінің ажырату түймесін басыңыз.
2. Тазарту бастиегін орнатыңыз.

Сурет L

Аккумуляторды салыңыз

НАЗАР АУДАРЫҢЫ

Кір байланыстар

Құрылғыдағы және аккумулятордағы зақымдар

Батарея ұстағышын және контактілерін кірлегенге дейін тексеріп, қажет болса тазалаңыз.

Сурет M

1. Батареяны ұстағышқа бекітілген дыбыс естілгенше итеріңіз.

Аккумуляторды шығарып алыңыз

△ ЕСКЕРТУ

Бақыланбайтын іске қосу

Жарақат алу қаупі

Жұмыс үзілістерінде және техникалық жұмыстарды жүргізу және кетер алдында аккумуляторларды құрылғыдан суырып алыңыз.

Сурет N

1. Құлпын ашу түймесін басыңыз.
2. Аккумуляторды құрылғыдан шығарып алыңыз.

Пайдалану

Құрылғыны қосу

Құрылғы ауыстырып қосқышын (қауіпсіздік функциясы) босату үшін босату түймесін басыңыз керек. Содан кейін ғана құрылғы құрылғыны ауыстырып қосқышпен қосыла алады.

1. Құрылғы ауыстырғышының құлпын ашу түймесін басыңыз.

Сурет O

2. Құрылғы ауыстырып қосқышын бірдей басыңыз.

Құрылғы іске қосылады.

3. Құрылғы ауыстырып қосқышының құлпын ашу түймесін босатыңыз. Құрылғы әрі қарай жұмыс істейді.
4. Құрылғы ауыстырып қосқышты босатыңыз. Құрылғы тоқтайды.

Арамшөптерді алып тастау

Нұсқау

Құрылғы арамшөптерді үстіңгі жағынан алып тастайтындығын ескеріңіз. Ол тамырды жоймайды.

Нұсқау

Құрылғыны тек көлденең, сәл иілген қалыпта пайдалану ұсынылады. Тік қолдану қылшық лентасының тез тозуына әкелуі мүмкін.

Незік нейлон шеткасы әртүрлі арамшөп түрлерін кез келген дерлік қатты беттерден жоюға қабілетті. Дегенмен, тазалау нәтижесі сыртқы әсерлерге (ылғалдылық, топырақ ылғалдылығы және қоршаған ортаның температурасы) байланысты өзгеруі мүмкін.

НАЗАР АУДАРЫҢЫ

Зақымдау тәуекелі

Құралды сүртіп алмаңыз немесе шетканың сызаттарға арналған қорғаныс қақпағын пайдаланыңыз. Құрылғы зақымдалуы мүмкін

1. Құрылғыны әрдайым ақырын қозғалыстармен мықтап бұраңыз және тазаланатын бетке қысым жасамай қысымды басыңыз. Құрылғыны тегіс бетке қоймаңыз.

Сурет P

2. Бірнеше рет қисайып кетіп, баяу жұмыс жасайды.
3. Қосылыстарды ұстап тұру үшін, құрылғы екінші тұтқаның екі жағында ұсталуы мүмкін және осылайша сәл қисайып қалуы мүмкін. Бұрандалы қосалқы материал жойылуы мүмкін екенін ескеріңіз.

Тасымалдау

△ АБАЙЛАҢЫЗ

Салмақтың сақталмауы

Жарақат алу және құрылғыны зақымдау қаупі

Тасымалдау кезінде құрылғының салмағын ескеріңіз.

Сақтау

△ АБАЙЛАҢЫЗ

Салмақтың сақталмауы

Жарақат алу және құрылғыны зақымдау қаупі

Тасымалдау кезінде құрылғының салмағын ескеріңіз.

Құрылғыны дұрыс сақтау

Құрылғыны сақтау үшін аспалы ілмекке тұтқасынан іліп қойыңыз. Сонымен қатар, құрылғыны қорғаныс қақпағының шетіне қоюға болады.

НАЗАР АУДАРЫҢЫ

Қылшықтарға зақым келу қаупі бар. Құрылғыны қылшықтарға қоймаңыз.

Күтім және техникалық қызмет көрсету

Қылшақты ауыстырыңыз

Нұсқау

Қылшықтарда тозу белгілері пайда болса, қылшық лентасын ауыстыру қажет.

1. Құрылғыдан аккумулятор жинағын шығарыңыз.

2. Қылшық лента ұстағышының бекіткіш тұтқасын сағат тілінің бағыты бойынша бұраңыз және алып тастаңыз.

Сурет G

3. Тозған қылшақты жоюға арналған көмекші құралға шығарыңыз.
4. Шарды ойыққа түсіріп, жаңа қылшық лентасын шеңберге біріктіріңіз.

Сурет H

5. Қылшық шеңберді ұстағышқа салыңыз.

Сурет I

6. Бағыттағыш тіректі қақпағымен қоса қылшық лентасына кигізіңіз де, сағат тілінің бағытына қарсы бұраңыз.

Сурет J

Қорғауыш қақпағын ауыстыру

△ ЕСКЕРТУ

Лақтырып тасталған бөлшектер арқылы жарақат алу қаупі бар
Қорғауыш қақпағы бар арамшөп тазартқыштарды ғана пайдаланыңыз. Қорғауыш қақпағын сыну немесе үзіліс сияқты тозу белгілерін көрсеткенде ауыстыру керек.

1. Қылшық лентасын алыңыз.
2. Қорғауыш қақпақты жалпақ бұрағышпен босатыңыз.

Сурет Q

3. Қорғауыш қақпағын артқа қарай тартыңыз.
4. Жаңа қорғаныс қақпағын орнатып, орнына салыңыз, бөлімін қараңыз Орнату.

Тазалау

Аккумуляторды тазалаудың алдында құрылғыдан шығару қажет.

HAZAR AУДАРЫҢЫ

Туісті түрде тазаламау
Құрылғыны зақымдау
Құрылғыларды түтік құбырдағы су ағынымен немесе жоғары қысым астында тазартуға тыйым салынады.
Қатты тазалағыш заттарды қолданбаңыз.
Еденге щеткаңы ұрмаңыз.

1. Аккумулятор жинағын шығарып алыңыз.
2. Өсімдік қалдықтарын щеткамен алып тастаңыз.
3. Құрылғыны ылғалды шүберекпен тазалаңыз.

Қосымша тұтқаны алыңыз

Сурет R

Қосымша тұтқаны жөндеуге болады.

1. Қосымша тұтқаны жалпақ бұрағышпен босатыңыз.
2. Қосымша тұтқаны ұстағыштан төмен қарай тартып шығарыңыз.

Қайта құрастырғанда, қосымша тұтқа қауіпсіз жұмыс істейтініне көз жеткізіңіз.

Ақаулар кезіндегі көмек

Ақаулардың себептері көп жағдайда келесі шолуды пайдалану арқылы ездiгiнен жоюға болатындай қарапайым болады. Күдіктер болса немесе осы жерде көрсетілмеген ақаулар болған кезде, ресми сервис орталығына хабарласыңыз.

Тозған сайын аккумулятор батареясының сыйымдылығы тіпті жақсы күтім көрсетілсе де азаяды, сондықтан толық зарядталған күйде де, толық пайдалану ұзақтығына бұдан былай жету мүмкін емес. Бұл ақау емес.

Құрылғы жұмыс істемейді

Аккумулятор жинағы дұрыс орнатылмаған.

1. Аккумулятор жинағын ұстағышқа орнына түскенше итеріңіз.

Аккумулятор жинағы бос.

1. Аккумулятор жинағын зарядтау.

Аккумулятор жинағы ұйқы режимінде.

1. Құрылғыны ұзағырақ немесе екінші рет басыңыз.

Аккумулятор жинағы жарамсыз.

1. Аккумулятор жинағын ауыстыру.

Қылшақ белбеуі блокталды/құрылғы шамадан тыс жүктелді/қозғалтқыш қорғанысы өшірілді.

1. Құрылғыны бірнеше минут суытыңыз.
2. Жұмыс істеп тұрған кезде құрылғыға қысымды азайтыңыз

Құрылғы пайдалану кезінде тоқтайды

Аккумулятор жинағы қызып кетті

- Жұмысты тоқтатыңыз және рұқсат етілген температура диапазонынан төмен температураға дейін аккумуляторға салқындауға мүмкіндік беріңіз. Бұл бірнеше минутқа созылуы мүмкін.

Тазалаудың жеткіліксіздігі

Тозған қылшықтар

- Қылшақ белбеуін алмастыру.

Бағыттағыш тіректі қосқанда қылшық лентасының қақпағын ашық

қалдыруға болмайды

Ластану

1. Аккумулятор жинағын алып тастаңыз.
2. Тегіс бұрағышты бағыттағыш тіректің көмекші саңылауына салыңыз.

Сурет S

3. Бұрауыштың тұтқасының көмегімен щетканың қорғаныс қақпағын «құлыптау ашық» таңбасы бағытына бұраңыз.

Кепілдік

Әр елде жергілікті дистрибьюторлар берген кепілдік шарттары қолданылады. Бұйымда материалдық немесе өндірістік ақаулар анықталған жағдайда, ықтимал ақауларды кепілдік мерзімі ішінде ақысыз жөндейміз. Кепілдік мерзіміне наразылықтарыңыз болса, бұйымды сатқан сауда мекемесіне немесе жақындағы өкілетті қызмет көрсету орнына түбіртеккі көрсетіп хабарласыңыз.

(Мекенжайы артқы жағында берілген)

Өндірілген күні көрсетілген түр кестесінде шифрланған.

Жеке сандардың мағынасы келесідей болады:

Мысалы: 30190

- 3 Өндірілген жылы
- 0 Өндірілген ғасыры
- 1 Өндірілген онжылдық
- 9 Өндірілген айының екінші саны
- 0 Өндірілген айының бірінші саны

Сонымен бұл мысалда 30190 коды 09/(2)013 өндірілген күнін білдіреді.

Техникалық мағлұматтар

	WRE	WRE
	18-55	18-55 Bat
		tery
		Set

Құрылғының техникалық сипаттамалары

Аккумуляторлар жинағының типі	-	Battery Power 18/25
-------------------------------	---	---------------------

Жұмыс кернеуі	V	18	18
Щетканың жылдамдығы	1/ min	2300-2800	2300-2800
Щетканың диаметрі	mm	180	180
Щетканың материалы		Nylon	Nylon

Өлшемдері мен салмағы

Салмағы	kg	2,8	3,3
Ұзындығы x ені x биіктігі	mm	1370 x 230 x 380	1370 x 230 x 380

Белгіленген мәндер

Қолдағы дірілдің мәні	m/s^2	3,2	3,2
Белгісіздік K	m/s^2	0,5	0,5
Дыбыс қысымының деңгейі	dB(A)	71	71
Белгісіздік K_{pA}	dB(A)	2	2
Шу деңгейі L_{WA} + белгісіздік K_{WA}	dB(A)	87	87

Техникалық өзгерістер рұқсат етілген.

ЕО стандарттарына сәйкестігі туралы декларация

Осымен төменде көрсетілген машина қауіпсіздік және денсаулық қорғау бойынша ЕО директиваларының талаптарына сәйкес келетіні мәлімдейміз. Бізбен келісусіз машинаның конструкциясы өзгерген жағдайда осы декларация өз күшін жояды.

Өнім: Арамшөптер тазартқыш
Типі: WRE18-55 Battery

Қолданыстағы ЕО директивалары
2006/42/EG (+2009/127/EG)
2014/30/EU
2011/65/EU
2000/14/EG

Қолданылатын біріздендірілген стандарттар
EN 60335-1

EN 62233: 2008
EN 55014-1: 2006+A2: 2011
EN 55014-2
EN 50581

Сәйкестікті бағалаудың қолданбалы әдісі

2000/14/EC: V қосымшасы

Дыбыс қуаттылығының деңгейі дБ(А)

Өлшенді: 83
Кепілдік береді: 87
Қол қойғандар басқарманың тапсырмасы мен уәкілдігі бойынша әрекет етеді.

H. Jenner
Chairman of the Board of Management

S. Reiser
Director Regulatory Affairs & Certification



Құжаттамын жүргізетін уәкілетті тұлға
С. Райзер

Alfred Kärcher GmbH & Co. KG
Alfred-Kärcher-Str. 28 - 40
71364 Winnenden (Германия)
Тел.: +49 7195 14-0
Телефакс: +49 7195 14-2212
Винненден, 2020/01/01

目次

一般注意事項	179
安全注意事項	179
充電式電池パック / 充電器	180
規定に沿った使用	180
環境保護	180
付属品と交換部品	180
同梱品	180
安全機器	180
機器上のシンボル	180
機器に関する説明	181
取り付け	181
セットアップ	181
運転	182
搬送	182
保管	182
手入れとメンテナンス	183
障害発生時のサポート	183
保証	184
技術データ	184
EU準拠宣言	185

一般注意事項

  装置の初期使用前に、この取扱説明書を読んで、指示に従ってください。本取扱説明書を、後の使用あるいは次の所有者のために保存してください。

安全注意事項

一般的な安全に関する注意事項

△ **危険** ● 窒息の危険。包装材に子どもが近寄らないようにしてください。

△ **警告** ● 身体的、感覚的または精神的な能力が不十分である人物や経験と知識に欠ける人物は、正しく監督されている場合、あるいは安全担当者によって装置の安全な使用について訓練を受け、装置の使用による危険性を理解した場合のみ本装置を利用することができます。 ● お子様は本装置を使用しないでください。 ● お子様は装置を玩具で遊ばないように監督してください。 **注意事項** ● 動作範囲に他の人間または動物がいる場合は装置を使用しないでください。

安全注意事項

- 機器を絶対に液体に浸さないでください。
- 機器は戸外でのみ使用してください。
- 機器に損傷がないか定期的に点検してください。目に見える損傷がある場合は機器の使用を停止してください。
- 作業前に清掃する表面に砂、石またはバラの小物がないか確認してください。清掃の際にこうしたものが弾き飛ばされるなどして表面や装置を損傷する可能性があります。
- 使用中は装置の反跳にご注意ください。電源の入った装置は前後に動くことがあります。装置をしっかりと保持し、安定した立地を確保してください。
- 本装置を他の電圧下にある装置の付近で使用しないでください。
- 充電式電池パックに付属する安全の手引きの指示を遵守してください。

充電式電池パック / 充電器

充電式電池パックと充電器の取り扱いのために取扱説明書と安全の手引きをお読みになってください。

規定に沿った使用

⚠ 警告

飛び跳ねる粒子による負傷の危険

除草機は必ず瑕疵のない保護カバーをつけて使用してください。

本装置は、接合部や様々な表面から生えた苔や雑草を取り除くのに使用するよう設計されています(複合石、コンクリートプレート、タイル等)。

機器はご家庭でのみ使用してください。伸縮式ハンドルおよびスイング可能なクリーニングヘッドは体の大きさに合わせて調整可能です。

予想可能な誤った使用

規定に沿った使用以外の使用は許可されていません。

規定に沿った使用以外の使用によって生じた損害には使用者が責任を負います。

環境保護



梱包材はリサイクル可能です。梱包材は環境に適した方法で廃棄してください。



電気および電子機器には、誤って取り扱ったり廃棄したりすると人間と環境に危険を及ぼす可能性がある

バッテリーや充電式電池パックあるいはオイルなどの構成要素が含まれています。しかしながら、これらは機器が適切に機能するために必要な構成要素です。このシンボルが表記されている機器は、家庭ゴミと一緒に廃棄してはいけません。

物質についての注意事項 (REACH)

物質に関する最新情報は、以下を参照してください: www.kaercher.de/REACH

付属品と交換部品

純正のアクセサリおよび純正のスペアパーツのみ使用してください。これにより装置の安全で、トラブルの無い動作の保証が約束されます。

アクセサリやスペアパーツに関する詳細については、www.kaercher.comをご参照ください。

同梱品

本装置の同梱品は包装材の上に表示されています。開梱の際に内容物が揃っているか確認してください。付属品が欠けている場合や輸送による損傷があった場合は販売業者にご連絡ください。

安全機器

保護カバー プラシ

イラスト B

保護カバーは、使用者および周囲にいる人間が飛び跳ねる粒子によって負傷することを防ぎます。

機器上のシンボル

飛び回る物体に関する警告。

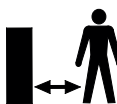

他の人が装置の動作範囲に近寄らないようにしてください。



装置の使用中には適切な防音保護具と保護眼鏡を装着してください。



装置を雨や飛沫から保護してください。



身長177 cmまでのユーザー向け。



身長178 cm以上のユーザー向け。



ベンチなどの物体の下に使用可能。



剛毛ベルトカバーを開くための回転方向。



剛毛ベルトカバーを閉じるための回転方向。

機器に関する説明

図はグラフィックページを参照

イラスト A

- ① 回転式ナイロンブラシ
- ② スイング可能なクリーニングヘッド
- ③ スイング可能なクリーニングヘッドの解放ボタン
- ④ 伸縮式ハンドル
- ⑤ 予備ハンドル
- ⑥ 伸縮式ハンドルの解放ボタン
- ⑦ トリガーのロック解除ボタン
- ⑧ ハンドル
- ⑨ トリガー
- ⑩ 充電式電池パック「18 V Battery Power」用レシーバー
- ⑪ 充電式電池パックのロック解除ボタン
- ⑫ 形式表示板
- ⑬ 保護カバー ブラシ
- ⑭ 剛毛ベルトカバー付きガイド

取り付け

1. 同梱の傾斜側面のあるパイプをモータハウジングの中に差し込みます。
正しくはまるとカチッと音が聞こえます。

注意

損傷の危険

ハンドルは事前に取り付けられており、最短レベルに設定されています。伸縮式

ハンドルを完全に取り付けてから伸縮レベルの設定を変更してください。

2. カチッと音がするまでパイプの上部をハンドル用差ホルダーに差し込みます。
イラスト C

3. 装置のケーブルを伸縮式ハンドルの中のケーブル用チャンネルの中に下から上に通します。
イラスト D

4. 予備ハンドルをホルダーにカチッと音がするまで押し込みます。
イラスト E

5. 保護カバーをホルダーにカチッと音がするまで押し込みます。
イラスト F

6. 剛毛ベルトの密閉用ハンドルを時計回りに回して取り外します。
イラスト G

7. ボールがくぼみにはまることで、剛毛ベルトをリムに結合します。
イラスト H

8. 剛毛リングをホルダーに挿し込みます。
イラスト I

9. 剛毛ベルトカバーを含むガイドを装着し、反時計回りに回します。
イラスト J

セットアップ

装置の設定

伸縮式ハンドルの設定

装置の長さを要件に合わせて調整できません。

1. 解放ボタンを押します。
2. 伸縮式ハンドルを希望通りに設定します。

イラスト K

クリーニングヘッドの設定

クリーニングヘッドの角度を個々のクリーニングの要件に合わせて調整できません。デバイスには、以下の設定オプションがあります。



身長177 cmまでのユーザー向け。



身長178 cm以上のユーザー向け。



ベンチなどの物体の下に使用可能。

1. クリーニングヘッドのロック解除ボタンを押します。
2. クリーニングヘッドを調整します。
イラスト L

充電式電池の投入

注意

汚れたコンタクト

装置および充電式電池の損傷

ご使用前に充電式電池ホルダーとコンタクトに汚れがないか点検し、必要に応じてこれを清掃します。

イラスト M

1. 充電式電池をホルダーにカチッと音がするまで押し込みます。

充電式電池の取り出し

△ 警告

無制御の入電

負傷の危険

充電式電池パックは、休憩中や点検/お手入れの作業前に機器から取り外してください。

イラスト N

1. 解放ボタンを押します。
2. 充電式電池を装置から取出します。

運転

機器をオンにする

装置スイッチを解放するために解放ボタンを押す必要があります（安全機能）。解放ボタンを押した後に初めて装置は装置スイッチで電源を入れられるようになります。

1. トリガーのロック解除ボタンを押します。

イラスト O

2. 同時に装置スイッチを押します。
機器は作動します。
3. 装置スイッチのロック解除ボタンを押します。
装置は引き続き稼動します。
4. トリガーから手を離します。
装置が停止します。

除草

注意事項

装置は雑草を表面的に取り除くだけです。根っこは取り除かれません。

注意事項

装置は必ず水平のわずかに傾斜した位置での使用をお勧めします。垂直に使用すると、剛毛ベルトの摩耗が早くなります。表面を傷めないナイロンブラシは、ほとんどすべての硬い表面からまたはその間から多種多様な雑草の種類を取り除くことができます。しかしながら、クリーニングの結果は外部の影響によって（湿気、床の湿気、および周囲温度）によって異なることがあります。

注意

損傷の危険

装置で表面をこすったり、ブラシの保護カバーをひっかくために使用したりしないでください。装置が損傷することがあります。

1. 装置をゆっくりとした動きで常に軽く角度をつけて押さえつけることなくクリーニング表面上で動かします。装置を表面に対して平らに動かさないでください。

イラスト P

2. しつこい雑草の場合は何度も繰り返してゆっくりと処理します。
3. 接合部の処理には装置を予備ハンドルの側で保持し、軽く傾けるようにします。その際に接合材のかけらが剥がされることがあるのでご注意ください。

搬送

△ 注意

重量無視

怪我と損傷が引き起こされる危険

輸送の際には装置の重量に注意してください。

保管

△ 注意

重量無視

怪我と損傷が引き起こされる危険

保管の際には装置の重量に注意してください。

装置の正しい保管方法

装置はハンドルにある吊り用リングにかけて保管してください。または保護カバーの縁を下にして置くこともできます。

注意

ブラシの損傷の危険

装置はブラシを下にして置かないでください。

手入れとメンテナンス

剛毛ベルトの交換

注意事項

剛毛に消耗減少が見られる場合は、剛毛ベルトを交換する必要があります。

1. 充電式電池パックを装置から取出します。
2. 剛毛ベルトの密閉用ハンドルを時計回りに回して取り外します。

イラスト G

3. 使用済み剛毛ベルトを取出し補助具を用いて引き出します。
4. ボールがくぼみにはまることで、新しい剛毛ベルトをリムに結合します。

イラスト H

5. 剛毛リングをホルダーに挿し込みます。

イラスト I

6. 剛毛ベルトカバーを含むガイドを装着し、反時計回りに回します。

イラスト J

保護カバーの交換

△ 警告

飛び跳ねる粒子による負傷の危険

除草機は必ず瑕疵のない保護カバーをつけて使用してください。

保護カバーにひびや破損などの消耗減少が見られる場合は、保護カバーを交換する必要があります。

1. 剛毛ベルトを取り外します。
2. 保護カバーのインターロックを平らなスクリュードライバーで外します。

イラスト Q

3. 保護カバーを後ろへ引き出します。
4. 新しい保護カバーを取り付け、はめ込みます(章を参照) 取り付け。

クリーニング

充電式電池パックはクリーニング前に装置から取り外す必要があります。

注意

不適切なクリーニング

装置の損傷

装置の洗浄にホースによる水噴射や高圧水噴射を使用しないでください。刺激性の洗浄剤は使用しないでください。ブラシを床の上ではたかないでください。

1. 充電式電池を取り出します。
2. 残留植物をブラシで取り除きます。
3. 装置の汚れを湿った布で拭き取ります。

予備ハンドルの取り外し

イラスト R

予備ハンドルは修理目的で取り外すことができます。

1. 予備ハンドルのインターロックを平らなスクリュードライバーで外します。
2. 予備ハンドルをホルダーから下に向けて引き出します。

予備ハンドルを再度取り付ける際には、カチッと音がするまで押し入れてください。

障害発生時のサポート

障害発生の原因は簡単なものであることがよくあり、以下の一覧表を参考にすればご自分で対処することができます。確信が持てない時や、該当する障害が記載されていない場合は認可カスタマーサービスまでご連絡ください。

よく手入れをしても充電式電池パックの容量が使用年月とともに減少するため、完全充電の状態でも本来の最大稼働時間に達しなくなります。これは故障には当たりません。

装置が始動しません

充電式電池パックが正しく投入されていません。

1. 充電式電池パックをホルダーにカチッと音がするまで押し込みます。

充電式電池パックが空です。

1. 充電式電池を充電します。充電式電池パックがスリープモードになっています。

1. 装置スイッチを長押しするか、2回押します。

充電式電池パックが故障しています。

1. 充電式電池を交換します。

機器が始動しません

剛毛ベルトがブロックされています / 装置が過負荷になっています / モーター保護が作動しています。

1. 装置を数分冷却してください。
2. 使用中に装置にかける圧力を減らします

使用中に装置が停止します

充電式電池がオーバーヒートしています

- 作業を中断し、充電式電池が許容温度範囲に冷却するまで待ちます。これには数分書かゝることがあります。

不十分なクリーニング結果

ブラシの消耗

- 剛毛ベルトを交換してください。

剛毛ベルトカバーはガイド同様開くことはできません

汚れ

1. 充電式電池パックを除去します。
2. マイナスドライバーをガイドの凹部に挿入します。

イラスト S

3. ドライバーによるこの原理で、ブラシの保護カバーを「ロック解除」記号の方向に回します。

保証

国ごとに弊社の販売会社が発行する保証条件が有効です。保証期間中は、資材または製造上の欠陥が原因とみられる装置の故障に関しては無料で修理いたします。保証請求の際はレシートを販売店またはお近くの認可カスタマーサービスを提示してください。

(住所は裏面をご覧ください)

技術データ

WRE 18 -55	WRE 18 -
	55 Battery Set

装置のデータ

充電式電池パックの種類	-	Battery Power 18/25
-------------	---	---------------------

動作電圧	V	18	18
ブラシ回転数	1/ min	2300- 2800	2300- 2800
ブラシ直系	mm	180	180
ブラシ原材料		ナイロン	ナイロン

度量衡

重量	kg	2,8	3,3
長さ x 幅 x 高さ	mm	1370 x 230 x 380	1370 x 230 x 380

算出値

手および腕における振動値	m/s^2	3,2	3,2
不確実性 K	m/s^2	0,5	0,5
音圧レベル	dB(A)	71	71
不確実性 K_{pA}	dB(A)	2	2
音響出力レベル $L_{WA} +$ 不確実性 K_{WA}	dB(A)	87	87

技術的な変更が行われることがあります。

EU 準拠宣言

弊社はここに以下に記載する機械がその設計と製造型式および弊社によって市場に出された仕様において、関連するEU指令の安全要件および健康要件を満たしていることを宣言します。弊社との相談なしに機械に改造を食うわえた場合は、この宣言の有効性が失われます。

製品：除草機

型式： WRE18-55 Battery

関連するEU指令

2006/42/EG (+2009/127/EG)

2014/30/EU

2011/65/EU

2000/14/EG

適用された調和規格

EN 60335-1

EN 62233: 2008

EN 55014-1: 2006+A2: 2011

EN 55014-2

EN 50581

適用される適合性評価手続き

2000/14/EG: 付録 V

音響出力レベル dB(A)

計測者: 83

保証者: 87

署名者は取締役の全権代理として行動します。



H. Jenner

Chairman of the Board of Management



S. Reiser

Director Regulatory Affairs & Certification

文書の全権委員: S. Reiser

Alfred Kärcher SE & Co. KG

Alfred-Kärcher-Str. 28 - 40

71364 Winnenden (Germany)

電話番号: +49 7195 14-0

ファックス: +49 7195 14-2212

Winnenden、2020年01月1日

البيانات الفنية

WRE 18-55 Battery Set	WRE 18-55		
أداء الجهاز			
Battery Power 18/25	-		نوع علب البطارية
18	18	V	جهد تشغيل البطارية
-2300 2800	-2300 2800	min/1	سرعة الفرشاة
180	180	mm	قطر الفرشاة
Nylon	Nylon		مواد الفرشاة
الأبعاد الوزن			
3,3	2,8	kg	الوزن
1370 x 230 x 380	1370 x 230 x 380	mm	الطول x العرض x الارتفاع
القيم المحددة			
3,2	3,2	m/s ²	القيمة الاهتزازية لليد والذراع
0,5	0,5	m/s ²	K قيمة الشك
71	71	dB(A)	مستوى انبعاث الصوت
2	2	dB(A)	قيمة الشك K _{PA}
87	87	dB(A)	مستوى قدرة الصوت L _{WA} + قيمة الشك K _{WA}
المواصفات الفنية خاضعة للتعديل.			

الجهاز يتوقف أثناء التشغيل

البطارية ساخنة للغاية

- التوقف عن العمل وتبريد البطارية في نطاق درجات الحرارة المسموح به. من الممكن أن يستغرق هذا بضع دقائق.

نتائج تنظيف غير كافية

تآكل الشعيرات

- استبدال شريط الشعيرات.

لا يمكن فتح غطاء قفل شريط الشعيرات بما في ذلك مساعدة التوجيه

التلوث

1. إزالة علب البطارية.
2. إدخال مفك براغي مفلطح في تجويف مساعدة التوجيه.

صورة إيضاحية S

3. إدارة الغطاء الواقي بمساعدة تأثير ذراع مفك البراغي في اتجاه الرمز "قفل مفتوح".

الضمان

يسري في كل دولة شروط الضمان التي تضعها شركة التسويق المتخصصة التابعة لنا. نحن نتولى إصلاح الأخطاء التي قد تطرأ على جهازك خلال فترة الضمان بدون مقابل، عندما يكون سبب هذه الأعطال ناجم عن عيب في المواد المستخدمة أو في عملية التصنيع. في حالة استحقاق الضمان، توجه من فضلك بقسيمة الشراء إلى أقرب موزع أو مركز خدمة عملاء معتمد.
(العنوان على الصفحة الخلفية)

التخزين

⚠ تنويه

عدم مراعاة الوزن

خطر الإصابة وخطر التعرض لأضرار
احرص عند التخزين على مراعاة وزن الجهاز.

التخزين السليم للجهاز

علق الجهاز للتخزين من حلقة التعليق الموجودة في
المقبض اليدوي. بدلا من ذلك يمكنك ركن الجهاز
أيضا على حافة الغطاء الواقي.

تنبيه

خطر حدوث أضرار بالشعيرات

لا تترك الجهاز أبدا على الشعيرات.

العناية والصيانة

تغيير شريط الشعيرات

إرشاد

يجب تغيير شريط الشعيرات عند ظهور علامات التآكل
على الشعيرات.

1. إخراج علبة البطارية من الجهاز.
2. إدارة مقبض السدادة لحامل شريط الشعيرات
باتجاه عقارب الساعة ثم إزالته.

صورة إيضاحية G

3. إخراج شريط الشعيرات المتآكل عن طريق
مساعدة الأخراج.

4. جمع شريط الشعيرات الجديد على شكل إكليل
من خلال تثبيت الكرة في التجويف.

صورة إيضاحية H

5. ضع إكليل الشعيرات في الحامل.

صورة إيضاحية I

6. تركيب مساعدة التوجيه بما في ذلك غطاء قفل
شريط الشعيرات ثم إدارته بعكس اتجاه عقارب
الساعة.

صورة إيضاحية J

تغيير الغطاء الواقي للفرشاة

⚠ تحذير

خطر الإصابة عن طريق الجزيئات المتطايرة

لا تستخدم مزبل الأعشاب الصارة إلا مع الغطاء
الواقي السليم فقط.

يجب تغيير الغطاء الواقي إذا ظهرت علامات التآكل
مثل الشقوق أو الكسور.

1. إزالة شريط الشعيرات.
2. حل قفل الغطاء الواقي عن طريق استخدام
مفك براغي مفلطح.

صورة إيضاحية Q

3. شد الغطاء الواقي إلى الخلف.
4. تركيب الغطاء الواقي الجديد وتثبيتته في مكانه،
انظر الفصل التركيب.

التنظيف

يجب أن يتم فصل علبة البطارية من الجهاز قبل
التنظيف.

تنبيه

التنظيف غير السليم

أضرار بالجهاز

لا تنظف الجهاز عن طريق تيار ماء الخرطوم أو تيار
ماء الضغط العالي.

لا تستخدم أي مواد تنظيف قوية.

لا تطرق الفرشاة على الأرض.

1. إزالة علبة البطارية.
2. إزالة بقايا الحشائش باستخدام فرشاة.
3. تنظيف الجهاز باستخدام منديل رطب.

إزالة المقبض اليدوي الثاني

صورة إيضاحية R

يمكن أن يتم إزالة المقبض اليدوي الثاني لأغراض
التصليح.

1. حل قفل المقبض اليدوي الثاني باستخدام مفك
براغي مفلطح.
2. شد المقبض اليدوي الثاني إلى أسفل من
الحامل.

احرص عند إعادة التركيب على تثبيت المقبض
اليدوي الثاني بشكل آمن.

مساعدة في حالة حدوث أعطال

في الغالب تكون للاختلالات أسباب بسيطة يمكنك
التغلب عليها ببساطة بالاستعانة بالعرض العام
التالي. في حالات الشك أو عند حدوث اختلالات غير
مذكورة هنا فيرجى التوجه إلى خدمة العملاء
المعمدة.

مع مرور الزمن ستتخفف سعة البطارية حتى مع
العناية الجيدة، بحيث لا يتم الوصول لزمان التشغيل
الكامل حتى عندما تكون البطارية مشحونة بشكل
كامل أيضا. هذا لا يُعد عيبا.

الجهاز لا يعمل

علبة البطارية غير مركبة بشكل صحيح.

1. ادفع علبة البطارية في موضعها حتى تثبت في
مكانها.

علبة البطارية فارغة.

1. شحن علبة البطارية.

علبة البطارية في وضع السكون.

1. الضغط على مفتاح الجهاز لفترة أطول أو مرة
أخرى.

البطارية معطلة.

1. تغيير علبة البطارية.

شريط الشعيرات مسدود / الجهاز عليه عيب زائد /
اطلاق حماية المحرك.

1. ترك الجهاز لوضع دقائق حتى يبرد.
2. تقليل الضغط على الجهاز أثناء التشغيل.

التشغيل

تشغيل الجهاز

يجب أن تضغط على زر التحرير لتحرير مفتاح الجهاز (وظيفة الأمان). عندئذ يمكن أن يتم تشغيل الجهاز باستخدام مفتاح الجهاز.

1. ضغط زر التحرير مفتاح الجهاز.

صورة إيضاحية O

2. الضغط على مفتاح الجهاز في نفس الوقت. الجهاز يعمل.

3. ترك الضغط على زر تحرير مفتاح الجهاز.

الجهاز يستمر بالعمل.

4. ترك الضغط على مفتاح الجهاز.

الجهاز يتوقف.

إزالة الأعشاب الضارة

إرشاد

عليك مراعاة أن الجهاز يزيل الأعشاب الضارة

السطحية. ولكنه لا يزيل الجذور.

إرشاد

نوصي باستخدام الجهاز في وضع أفقي بزوايا ميل خفيفة فقط. يمكن أن يؤدي الاستخدام الرأسي إلى استهلاك أسرع للشريط الشعيرات.

فرشاة النيلون الناعمة قادرة على إزالة مساحة

واسعة من أنواع الحشائش من بين كل سطح صلب تقريبا. يمكن أن تختلف نتيجة التنظيف اعتمادا على التأثيرات الخارجية (رطوبة الهواء، رطوبة الأرض

ودرجة حرارة المحيط).

تنبيه

خطر التعرض للأضرار

لا تستخدم الجهاز للفرك أو استخدام غطاء الفرشاة الواقية للحك. يمكن أن يتعرض الجهاز للضرر.

1. إمالة الجهاز دائما برفق بحركات بطيئة وتمريه

فوق السطح المراد تنظيفه بدون استخدام أي

ضغط. عدم تحريك الجهاز بشكل مستوي فوق

السطح المراد تنظيفه.

صورة إيضاحية P

2. معالجة الأعشاب الكثيفة والقوية عدة مرات وبيطاء.

3. لمعالجة الشقوق، يمكن مسك الجهاز من

المقبض اليدوي الثاني وإمالته قليلا. يرجى

مراعاة أنه من الممكن أن يتم إزالة مواد الشقوق إذا كانت هذه غير ثابتة.

النقل

△ تنويه

عدم مراعاة الوزن

خطر الإصابة وخطر التعرض لأضرار

احرص عند النقل على مراعاة وزن الجهاز.

9. تركيب مساعدة التوجيه بما في ذلك غطاء قفل شريط الشعيرات ثم إدارته بعكس اتجاه عقارب الساعة.

صورة إيضاحية J

بدء التشغيل

ضبط الجهاز

ضبط العصى التلسكوبية

يمكنك موازنة طول الجهاز حسب متعلباتك.

1. اضغط على زر التحرير.

2. ضبط العصى التلسكوبية حسب الرغبة.

صورة إيضاحية K

ضبط رأس التنظيف

يمكنك تكييف زاوية رأس التنظيف حسب متطلبات

التنظيف الخاصة بك. يحتوي الجهاز على إمكانيات

للإعداد التالية:

للمستخدمين الذين يصل طول قامتهم

حتى 177 سم.

للمستخدمين بقامة أطول من 178

سم.

للاستخدام تحت الأشياء مثلا تحت

مقعد.

1. الضغط على زر تحرير رأس التنظيف.

2. ضبط رأس التنظيف.

صورة إيضاحية L

تركيب البطارية

تنبيه

الملابس منسخة

أضرار بالجهاز والبطارية

أفحص موضع البطارية والملامسات قبل التركيب

للتحقق من عدم وجود اتساخات وتنظيفها عند

اللزوم.

صورة إيضاحية M

1. دفع البطارية في موضعها حتى تثبت بصوت

مسموع.

إخراج البطارية

△ تحذير

بدء التشغيل بدون تحكم

خطر الإصابة

قم بإزالة البطارية من الجهاز عند التوقف عن العمل

وقبل إجراء جميع أعمال الصيانة والعناية.

صورة إيضاحية N

1. اضغط زر التحرير.

2. إخراج البطارية من الجهاز.

مواصفات الجهاز

صورة انظر صفحات الرسومات

صورة إيضاحية A

- ① فرشاة نيلون دوارة
- ② رأس للتنظيف متحرك
- ③ زر تحرير رأس التنظيف المتحرك
- ④ عصى تلسكوبية
- ⑤ مقبض يدوي ثاني
- ⑥ زر تحرير العصى التلسكوبية
- ⑦ زر تحرير مفتاح الجهاز
- ⑧ مقبض
- ⑨ مفتاح الجهاز
- ⑩ مكان إدخال علب البطارية بقوة 18 فلت
- ⑪ زر تحرير علب البطارية
- ⑫ لوحة الطراز
- ⑬ غطاء واقى للفرشاة
- ⑭ مساعدة التوجيه مع غطاء قفل شريط الشعيرات

التركيب

1. دفع الأنبوب المرفق من الجهة المشطوفة في مبيت المحرك.
- يثبت بشكل مسموع.

تنبيه

خطر التعرض للأضرار

تم تجميع المقبض مسبقاً وضبطه على أصغر درجة تلسكوبية. لا تقم بتغيير الضبط قبل تركيب العصى التلسكوبية بشكل كامل.

2. إدخال الجزء العلوي من الأنبوب في مكان الإدخال بالمقبض حتى يثبت بصوت مسموع.
3. إدخال كابل الجهاز من الأسفل الى الأعلى في قناة الكابل في العصى التلسكوبية.
4. دفع المقبض الثاني في موضع الإدخال حتى يثبت بصوت مسموع.
5. دفع غطاء الحماية في موضع الإدخال حتى يثبت بصوت مسموع.
6. إدارة مقبض السدادة لحامل شريط الشعيرات باتجاه عقارب الساعة ثم إزالته.
7. جمع شريط الشعيرات على شكل إكليل من خلال تثبيت الكرة في التجويف.
8. ضع إكليل الشعيرات في الحامل.

صورة إيضاحية I

الملحقات التكميلية وقطع الغيار

استخدام الملحقات التكميلية الأصلية وقطع الغيار الأصلية فقط، والتي تضمن تشغيل الجهاز بشكل آمن وخال من الاختلالات.
تجد المعلومات الخاصة بالملحقات التكميلية وقطع الغيار على الموقع www.kaercher.com.

محتوى التسليم

محتوى تسليم الجهاز مصور على العبوة. تأكد من وجود جميع محتويات العبوة عند فتحها. وفي حالة نقص أية ملحقات تكميلية أو اكتشاف أي تلف بها ناتج عن عملية النقل، يرجى إخطار البائع.

تجهيزات السلامة

غطاء واقى للفرشاة

صورة إيضاحية B

يمنع الغطاء الواقى إصابة الشخص المُشغل أو الأشخاص المحيطين عن طريق الجزينات المتطايرة.

رموز على الجهاز

تحذير من الأجسام المتطايرة.



عليك إبعاد الأشخاص الآخرين من منطقة العمل.

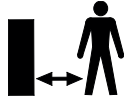

يجب عليك ارتداء معدات حماية للسمع ونظارات واقية مناسبة عند تشغيل الجهاز.



عليك حماية الجهاز من المطر ورذاذ الماء.



للمستخدمين الذين يصل طول قامتهم حتى 177 سم.



للمستخدمين بقامة أطول من 178 سم.



للاستخدام تحت الأشياء مثلًا تحت مقعد.



اتجاه الدوران لفتح غطاء قفل شريط الشعيرات.



اتجاه الدوران لغلاق غطاء قفل شريط الشعيرات.



- تأكد قبل العمل من أن السطح المراد تنظيفه خالي من الرمال والحجارة أو من قطع محلولة. يمكن أن تتطاير هذه أثناء عملية التنظيف أو أن تتسبب هذه بأضرار بالسطح أو الجهاز.
- احرص عند التشغيل من ارتداد الجهاز. يمكن أن يتحرك الجهاز المشغل ذهاباً وإياباً دون السيطرة عليه. امسك الجهاز بشكل محكم وقم بتأمين مكان ووقوف آمن.
- لا تستخدم الجهاز بالقرب من الأجهزة التي يسري فيها جهد كهربائي.
- عليك مراعاة إرشادات السلامة المرفقة بعلبة البطارية وتصرف وفق ذلك.

علبة البطارية / جهاز الشحن

اقرأ وحرص على مراعاة ادلة التشغيل وإرشادات السلامة التعامل مع علبة البطارية وجهاز الشحن.

الاستخدام المطابق للتعليمات

⚠ تحذير

خطر الإصابة عن طريق الجزيئات المتطايرة

لا تستخدم مزبل الأعشاب الضارة إلا مع الغطاء الواقي السليم فقط.

هذا الجهاز مخصص للإزالة السطحية للطحالب والأعشاب الضارة من الشقوق ومن الأسطح المختلفة وكذلك الحجارة المركبة، الألواح الخرسانية والبلاط.

استخدم هذا الجهاز للاستعمال المنزلي فقط. يمكن موانمة العصى التلسكوبية ورأس التنظيف المتحرك مع أطوال القامة المختلفة.

سوء الاستخدام المتوقع

يُحظر أي استخدام غير مطابق للغرض المخصص. المُشغل مسؤول عن الأضرار التي تنتج عن الاستخدام غير المطابق.

حماية البيئة

المواد المستخدمة في التغليف قابلة لإعادة التدوير. يرجى التخلص من مواد التغليف بطريقة تحافظ على البيئة.

تحتوي الأجهزة الكهربائية والإلكترونية مواد قيّمة قابلة لإعادة التدوير وغالباً على أجزاء مثل البطاريات، متراكبات أو الزيوت والتي قد تشكل خطورة على صحة الإنسان والبيئة في حالة التعامل معها أو تم التخلص منها بصورة خاطئة. إلا أن هذه الأجزاء ضرورية لتشغيل الجهاز بصورة سليمة. لا يجوز التخلص من الأجهزة المميزة بهذا الرمز مع النفايات المنزلية.

إرشادات حول مواد المحتويات (REACH)

تجد المعلومات الحالية حول مواد المحتويات على الموقع: www.kaercher.com/REACH

المحتويات

186	إرشادات عامة
186	إرشادات السلامة
186	علبة البطارية / جهاز الشحن
186	الاستخدام المطابق للتعليمات
186	حماية البيئة
187	الملحقات التكميلية وقطع الغيار
187	محتوى التسليم
187	تجهيزات السلامة
187	رموز على الجهاز
187	مواصفات الجهاز
187	التركيب
188	بدء التشغيل
188	التشغيل
188	النقل
189	التخزين
189	العناية والصيانة
189	مساعدة في حالة حدوث أعطال
190	الضمان
190	البيانات الفنية

إرشادات عامة

اقرأ دليل التشغيل الأصلي قبل استخدام الجهاز لأول مرة وتصرف وفقاً لذلك. حافظ على دليل التشغيل الأصلي للاستخدام لاحقاً أو تسليمه للمالك التالي.

إرشادات السلامة

إرشادات السلامة العامة

⚠ **خطر** ● خطر الاختناق. يجب عليك إبعاد أكياس التعبئة والتغليف عن متناول الأطفال.

⚠ **تحذير** ● يسمح للأشخاص الذين لديهم قدرات بدنية أو حسية أو عقلية محدودة أو الذين لا تتوافر لديهم الخبرة والمعرفة الكافية، أن يستخدموا الجهاز بشرط الإشراف عليهم بشكل صحيح، أو إذا تم بعد حصولهم على تعليمات بشأن كيفية الاستخدام الآمن للجهاز من قبل شخص مسؤول عن سلامتهم ومعرفتهم بالمخاطر المرتبطة به. ● لا يسمح للأطفال بتشغيل الجهاز. ● يجب مراقبة الأطفال لتأكد من عدم لعبهم بالجهاز. ● لا تستخدم الجهاز عند وجود أشخاص آخرين أو حيوانات في نطاق العمل.

إرشادات السلامة

● لا تقم أبداً بغمم الجهاز بالكامل في السوائل.
● قم بتشغيل الجهاز في النطاق الخارجي فقط.
● افحص الجهاز وتحقق من عدم وجود تلفيات فيه بشكل منتظم. يحظر تشغيل الجهاز عند وجود تلفيات ظاهرة.



THANK YOU!
MERCI! DANKE! ¡GRACIAS!



Registrieren Sie Ihr Produkt und profitieren Sie von vielen Vorteilen.

Register your product and benefit from many advantages.

Enregistrez votre produit et bénéficiez de nombreux avantages.

Registre su producto y aproveche de muchas ventajas.

www.kaercher.com/welcome



Bewerten Sie Ihr Produkt und sagen Sie uns Ihre Meinung.

Rate your product and tell us your opinion.

Évaluer votre produit et dites-nous votre opinion.

Reseñe su producto y díganos su opinión.



www.kaercher.com/dealersearch

Alfred Kärcher SE & Co. KG
Alfred-Kärcher-Str. 28-40
71364 Winnenden (Germany)
Tel.: +49 7195 14-0
Fax: +49 7195 14-2212

